

SONY®



PlayStation®5

Manual de início rápido

Vamos começar!

1 Fixa a base.

Fixa sempre a base à consola, seja na posição vertical ou na horizontal.
Coloca a consola numa superfície plana ao fixares a base.

Terás de reconfigurar a base para a posição da consola. Roda as partes superior e inferior da base em direções opostas. Continua a rodar até ouvires um "clique".



Para a posição vertical

Com a base fixa

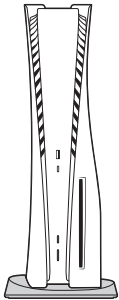

Certifica-te de que o gancho está na posição ilustrada abaixo antes de fixares a base à consola.

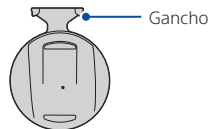

- ① Coloca a consola com o lado posterior voltado para cima e, em seguida, retira a tampa do orifício roscado.

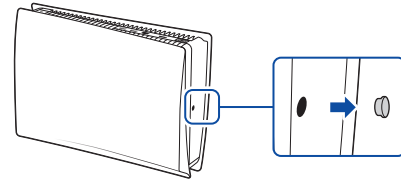

- ② Fixa a tampa do orifício roscado na parte inferior da base.
- ③ Retira o parafuso da parte inferior da base.

Parte inferior da base

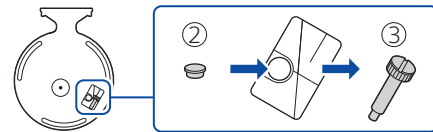

- ④ Fixa a base e aparafusa-a com a mão para a prender. Também podes usar uma moeda para apertar o parafuso.

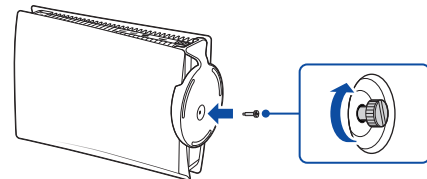

Para a posição horizontal

Com a base fixa

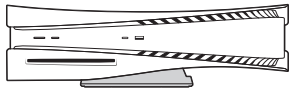

Certifica-te de que o gancho está na posição ilustrada abaixo antes de fixares a base à consola.

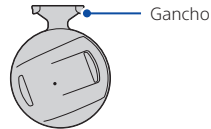

- 1 Coloca a consola com o lado posterior voltado para cima. Alinha a base com a área marcada na consola e pressiona a base firmemente.

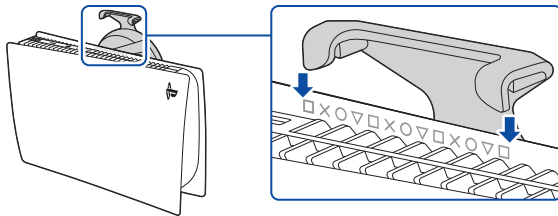

2 Liga o cabo HDMI e o cabo de alimentação de CA.

PT

Utiliza os cabos incluídos.
Efetua todas as ligações antes de ligares o cabo de alimentação de CA a uma ficha elétrica

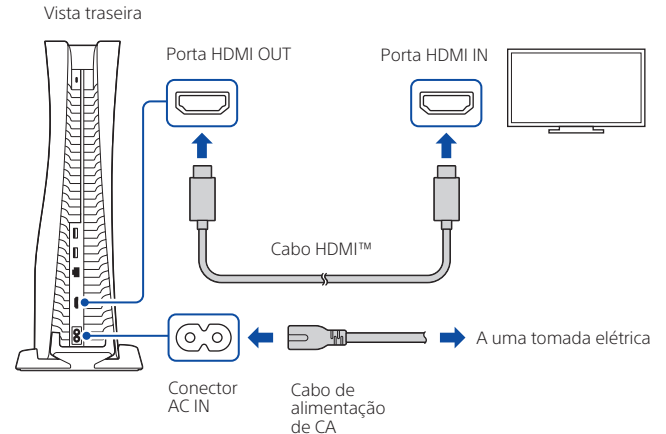

Vamos começar!

3 Liga o cabo LAN.

Para uma ligação com fios à Internet, utiliza um cabo de rede (LAN) (não incluído). Se vais utilizar Wi-Fi®, não ligues um cabo de rede (LAN) e passa para o próximo passo.

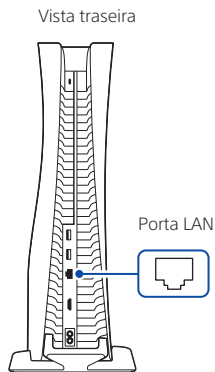

4 Liga o televisor e define a entrada para HDMI.

5 Liga a consola PlayStation®5 premindo o botão ⏻ (alimentação).

O indicador de alimentação pisca a azul e, em seguida, acende-se a branco.

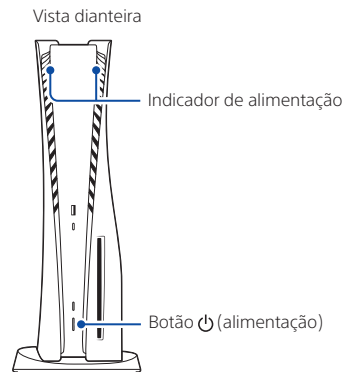

Se deixares a consola inativa durante 60 segundos depois de a ligares, o leitor do ecrã é ativado. Podes ouvir o texto no ecrã e outras informações importantes lidas em voz alta para te ajudar a fazer o que pretendes. O leitor do ecrã só está disponível em determinados idiomas.

6 Liga o comando sem fios à consola utilizando um cabo USB e, em seguida, prime o botão (PS).

Para emparelhares o comando, liga-o à porta USB da consola com um cabo USB. Quando primes o botão  (PS), o comando liga-se.

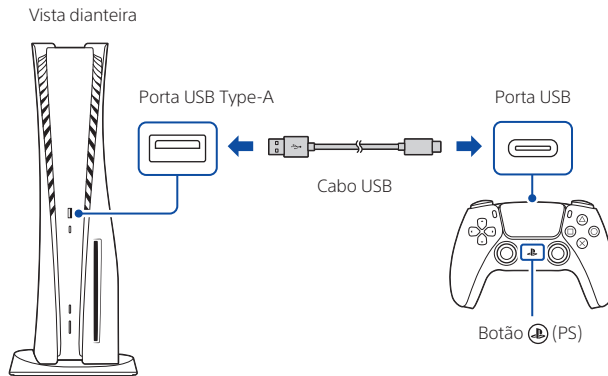

7 Personaliza-o.

Está quase! Segue as instruções apresentadas no ecrã para

- Configurar a consola
Seleciona o idioma, configura as definições de ligação à Internet e faz a gestão das definições de poupança de energia.

Para poupar energia enquanto está desligada, a consola está definida para **Utilização com pouca energia** no modo de repouso. Consulta também “Colocar a consola em modo de repouso” (página 12).

- Configurar a conta
Cria uma conta nova ou inicia sessão numa conta existente, como a que criaste numa consola PlayStation®4. Consulta também “Para utilizadores da PS4” (página 6).
- Transferir o conteúdo
Transfere jogos PS5™ e aplicações multimédia adquiridos. Se tiveres uma consola PS4™, podes transferir os dados para a tua consola PS5.

Saberás que a configuração está concluída quando aparecer no ecrã **Bem-vindo(a) à PlayStation 5**.

A consola PS5 será utilizada por uma criança? Consulta também “Controlos parentais” (página 6).

- As opções de configuração que vês estão adaptadas às tuas necessidades, com base em informações como o teu ambiente de rede e a conta na qual tens sessão iniciada.
- Podes voltar atrás e alterar qualquer uma das definições, seleccionando **Definições**  no ecrã inicial.

Para utilizadores da PS4

Joga alguns jogos PS4 na tua consola PS5

Desfruta de jogos PS4* suportados na tua consola PS5.

* Algumas funcionalidades disponíveis na consola PS4 podem não estar disponíveis na consola PS5. É necessário atualizar o software do sistema para a versão mais recente. Requer uma ligação à Internet.

Transfere dados de uma consola PS4 para a consola PS5

Liga a tua consola PS4 e a tua consola PS5 à mesma rede para transferires dados, tais como os dados de gravações de jogo, as informações de utilizador e o conteúdo transferido.

Se utilizas uma unidade USB como armazenamento expandido USB para a consola PS4, basta ligá-la à consola PS5 para a continuares a utilizar.



Utiliza a mesma conta que criaste numa consola PS4

Não precisas de criar uma conta nova para a consola PS5.

Basta iniciares sessão na tua conta existente e o teu histórico de jogos, troféus, perfil e quaisquer trocas que tenhas realizado com amigos serão transferidos para a consola PS5.



Controlos parentais

Podes gerir as definições para crianças que utilizem a consola PS5. Os controlos parentais permitem definir restrições como os jogos que as crianças podem jogar, quando e durante quanto tempo podem jogar, se podem ou não podem comunicar e muito mais.

Cada adulto (👤) e criança (👶) precisará das suas próprias contas separadas. Quando crias uma conta para uma criança, esta é automaticamente associada à tua conta, criando uma família. Podes definir os controlos parentais apenas para as crianças da tua família.

Podes utilizar uma conta existente, como a que criaste numa consola PS4, na consola PS5. A tua família e as definições de controlo parental serão transferidas para a consola PS5.

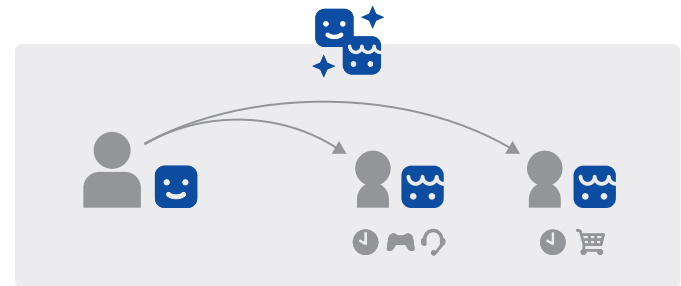

Criar uma conta para uma criança

Podes criar uma conta de criança e definir os controlos parentais ao mesmo tempo. Prime o botão  (PS) para abrir o centro de controlo. Selecciona a tua foto de perfil e selecciona **Mudar utilizador**. No ecrã de seleção de utilizador, selecciona **Adicionar utilizador** para criar uma conta.

Rever e alterar as definições de controlo parental

Recomendamos que verifiques regularmente os controlos parentais da criança. Podes revê-las ou atualizá-las, seleccionando **Definições**  > **Família e controlos parentais** no ecrã inicial.

Ícones de classificação dos jogos

Cada jogo inclui um ícone de classificação de jogo que te ajuda a determinar se é adequado para a idade da criança.

Europa, África e Índia

Idade do jogador	3 ou mais	7 ou mais	12 ou mais	16 ou mais	18 ou mais
Classificação etária do jogo					

Alemanha

Idade do jogador	0 ou mais	6 ou mais	12 ou mais	16 ou mais	18 ou mais
Classificação etária do jogo					

Descobre mais sobre as funcionalidades de controlo parental e configuração no Manual do utilizador (página 13).

O que está no ecrã

Ecrã inicial

A partir do ecrã inicial, podes aceder a dois tipos de conteúdo: jogos ou multimédia.

No ecrã inicial dos jogos, encontrarás os jogos, a PlayStation™Store e outras aplicações relacionadas com os jogos.

No ecrã inicial do conteúdo multimédia, encontrarás as aplicações de música e de vídeo, entre outras que não sejam de jogos.

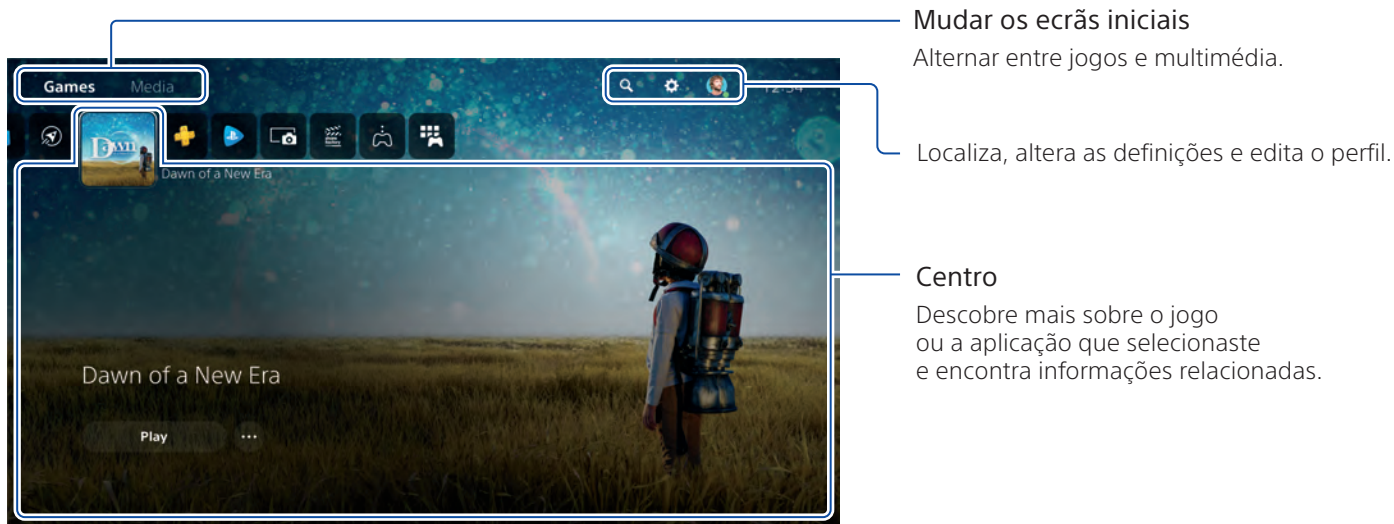

- Na consola PS5, o botão **X** confirma os itens seleccionados.
- Para regressar ao ecrã inicial enquanto o jogo ou a aplicação estão a ser executados, selecciona **Início** **PS** no centro de controlo ou mantém premido o botão **PS** no comando.

Centro de controlo

Prime o botão  (PS) para abrir o centro de controlo.

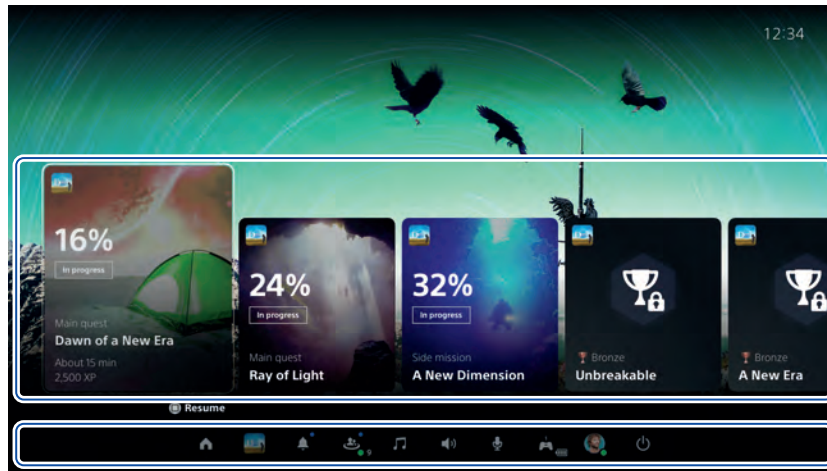

Podes aceder a uma variedade de funcionalidades sem saíres do jogo ou da aplicação.



Cartões

Os cartões mostram-te as funcionalidades e as atividades disponíveis relacionadas com os teus jogos e aplicações, dependendo do que estás a fazer nesse momento. Selecciona um cartão para obter mais informações ou avança para o cartão seguinte.

Controlos

Selecciona **Início**  para voltar ao ecrã inicial e selecciona **Alimentação**  para desligar a consola PS5. Aqui podes também executar outras funções básicas.

Obtém acesso rápido às funções e definições que mais utilizas enquanto estás a jogar.

Vamos jogar

Jogar um jogo de um disco

Insere o disco.

Os dados do jogo começam a ser copiados e receberás uma notificação quando o jogo estiver pronto para jogar. Selecciona o jogo no ecrã inicial dos jogos.

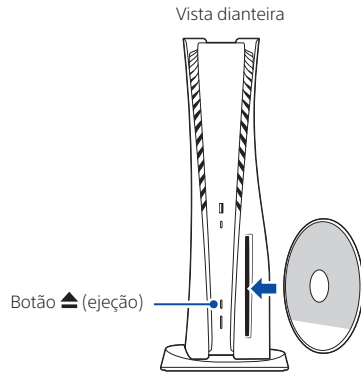

Ejetar o disco

Prime o botão ▲ (ejeção) para ejetar o disco.

Jogar um jogo digital

Podes jogar um jogo que transferiste da **PlayStation Store** . Receberás uma notificação quando o jogo estiver transferido e pronto para jogar. Selecciona o jogo no ecrã inicial dos jogos.

- Para comprares e transferires jogos, tens de ligar a consola à Internet e iniciar sessão na tua conta.
- A PlayStation™Network e a PlayStation Store estão sujeitas a termos de utilização e a restrições de país e de idioma. Os utilizadores são responsáveis pelo pagamento das taxas de acesso à Internet. Poderão aplicar-se custos a alguns conteúdos e/ou serviços. Os utilizadores têm de ter 7 anos de idade ou mais e os utilizadores menores de 18 anos deverão obter o consentimento dos seus pais/encarregados de educação. Poderão aplicar-se restrições de idade adicionais. A disponibilidade do serviço não é garantida. As funcionalidades online de jogos específicos poderão ser retiradas com um aviso prévio razoável - playstation.com/gameservers Aplicam-se os termos completos: Termos de Serviço da PSN em playstation.com/legal.

Utilizar o comando

Carregar o comando

Com a consola PS5 ligada ou no modo de repouso, utiliza um cabo USB para ligares o comando à consola. Quando a consola está no modo de repouso, a barra de luz do comando pisca lentamente a laranja. Quando o carregamento estiver concluído, a barra de luz desliga-se.

Para carregares o comando enquanto a consola está no modo de repouso, seleciona **Definições** ⚙️ > **Sistema** > **Poupança de energia** > **Funcionalidades disponíveis no modo de repouso** > **Fornecer energia às portas USB**, e seleciona uma opção exceto **Desligado**.

Silencia o microfone

Sempre que primes o botão de silenciamento, a entrada de voz no microfone alterna entre desligado (botão aceso) e ligado (botão apagado).

Mantém premido o botão de silenciamento para silenciaries o microfone e desligares a saída de som dos altifalantes no comando e na TV. Prime o botão de silenciamento novamente para voltar ao estado original.

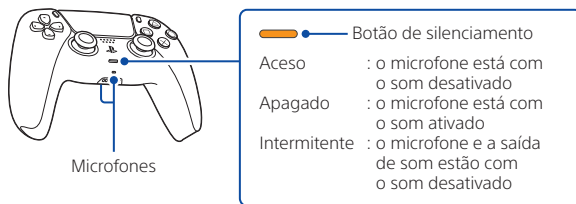

Utilizar vários comandos

É possível utilizar até 4 comandos em simultâneo. Prime o botão (PS) para atribuíres números aos comandos. As luzes indicadoras de jogador acendem-se em conformidade. Os números são atribuídos por ordem a partir de 1 e podes determinar o número do comando pelo número de luzes que acendem.

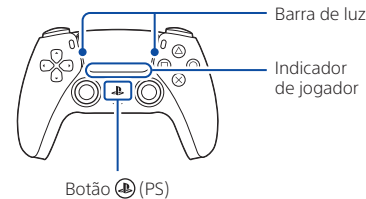

- Terás de emparelhar o comando quando o utilizares pela primeira vez (página 5).
- Quando jogas um jogo PS4, a barra de luz do comando brilha a azul, vermelho, verde ou rosa, consoante a ordem pela qual o comando foi ligado. Isto é independente do indicador de jogador.

Ligar a consola PS5 através de um comando

Prime o botão (PS) num comando já emparelhado para ligar a consola PS5.

Encerrar



Atenção

Desliga o cabo de alimentação de CA da tomada elétrica apenas quando o indicador de alimentação estiver desligado. Se o desligares enquanto o indicador de alimentação estiver aceso ou intermitente, podes perder ou corromper dados e podes danificar a consola.

Colocar a consola em modo de repouso

O modo de poupança de energia da consola PS5 é designado como modo de repouso. Podes fazer coisas como carregar o comando através das portas USB da consola, atualizar automaticamente o software do sistema e manter o jogo ou a aplicação suspensos enquanto a consola está desligada. Para saberes quais as definições do modo de repouso ideais para ti, consulta o Manual do utilizador (página 13).

Para algumas funcionalidades, terás de ativar as respetivas definições para as utilizar. Selecciona **Definições**  > **Sistema** > **Poupança de energia** > **Funcionalidades disponíveis no modo de repouso**.

Selecciona **Alimentação**  no centro de controlo e, em seguida, selecciona **Entrar no modo de repouso**. O indicador de alimentação pisca a branco e, em seguida, muda para laranja. Para sair do modo de repouso, prime o botão  (PS).

Desligar a consola completamente

Selecciona **Alimentação**  no centro de controlo e, em seguida, selecciona **Desligar PS5**. O indicador de alimentação pisca a branco e, em seguida, a consola desliga-se.

Indicador de alimentação

Branco	A consola está ligada.
Laranja	A consola está em modo de repouso.
Desligado	A consola está desligada.

Mais informações

Manual de segurança

Aprende a utilizar a consola PS5 em segurança com o Manual de segurança fornecido. Este manual impresso também contém os termos da garantia do produto e informações sobre as especificações. Certifica-te de que o lês antes de utilizares a tua consola.

Manual do utilizador

Descobre tudo o que a tua consola PS5 é capaz de fazer. Aprende a configurar as definições e a utilizar cada função. No ecrã inicial da consola PS5, seleciona **Definições**  > **Manual do utilizador, Saúde e segurança e Outras informações** > **Manual do utilizador**.

Website de assistência ao cliente

Encontra informações de assistência online, como resolução de problemas passo a passo e perguntas mais frequentes, acedendo a playstation.com/help.



"PS", "PlayStation", "PSS", "PS5", "PS4" e "PlayStation Shapes Logo" são marcas comerciais registadas ou marcas comerciais da Sony Interactive Entertainment Inc. "SONY" e "PS Family" são marcas comerciais registadas ou marcas comerciais da Sony Group Corporation.

The terms HDMI and HDMI High-Definition Multimedia Interface, and the HDMI Logo are trademarks or registered trademarks of HDMI Licensing Administrator, Inc. in the United States and other countries.

Wi-Fi® is a registered trademark of Wi-Fi Alliance®.

O design e as especificações estão sujeitos a alterações sem aviso prévio.

As informações relativas à funcionalidade do sistema e as imagens publicadas neste documento podem ser diferentes das relativas à tua consola, dependendo da versão do software do sistema que estás a utilizar. Além disso, as ilustrações e imagens de ecrã utilizadas neste manual podem ser diferentes das do produto real.

A informação contida neste manual está sujeita a alterações sem aviso.



© 2021 Sony Interactive Entertainment Europe Limited.