

SONY®



ES

PT

Guía del usuario Manual do Utilizador

SCPH-90004

PAL



Antes de emplear la consola, lea la documentación adjunta detenidamente.
Antes de utilizar este produto, leia cuidadosamente a documentação fornecida.

04-UG1ES/PT

Acerca de la documentación de la consola PlayStation®2

La documentación de la consola PlayStation®2 incluye lo siguiente:

• Referencia rápida

Un manual incluido con la consola. Contiene información sobre cómo instalar y realizar operaciones básicas en la consola, como también información de seguridad y solución de problemas.

• Guía del usuario (Este documento)

Este documento (en formato PDF) se encuentra disponible desde un PC a través de Internet y contiene información para realizar operaciones avanzadas en la consola, especificaciones técnicas y demás información.

Puede descargar este documento desde la página de soporte del sitio web de Sony Computer Entertainment (eu.playstation.com/manuals).

Índice

Preparación

Introducción	3
Denominación de las piezas	4
Conexión a un televisor	5
Conexión de un equipo de audio digital	7
Conexión del mando	8
Conexión del Cable de Alimentación AC.....	8
Encendido y apagado de la consola	9

Juegos

Cómo jugar a un juego	11
Uso de Memory Cards (Tarjetas de Memoria)	14

CD audio

Reproducción de un CD audio	17
-----------------------------------	----

DVD

Reproducción de un DVD	19
Uso de los modos de reproducción.....	23
Ajuste de la configuración del reproductor de DVD.....	26

Menú principal

Visualización del menú principal	33
Uso de la pantalla Navegador.....	33
Uso del menú Configuración del Sistema	34
Uso de la pantalla Version Information (Información de versión).....	37

Redes

Conexión a una red	40
Creación de la configuración de red	42

Información adicional

Especificaciones	43
------------------------	----

Introducción

Colocación de la consola

Puede colocar la consola en posición horizontal o vertical.

Posición horizontal

Coloque la consola en posición horizontal.



Posición vertical

Para colocar la consola en posición vertical, utilice el Soporte Vertical SCPH-90110 E (para PlayStation®2) (vendido por separado).

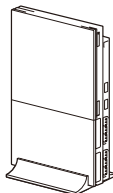

Nota

Algunos Soportes Verticales (para PlayStation®2) no se pueden usar con esta versión de la consola PlayStation®2. Para obtener información detallada, consulte el manual de Referencia rápida (↔ página 2) Elija el modelo SCPH-90110 E cuando compre el Soporte Vertical.

! Precaución

No coloque la consola en lugares en los que pueda verse expuesta a las siguientes condiciones:

- Lugares en los que haya excesivo humo de cigarrillo o polvo. Los residuos del humo de cigarrillo o la acumulación de polvo en los componentes internos, como la lente, pueden ocasionar fallos de funcionamiento en la consola.
- Lugares sujetos a temperaturas extremas, a la luz solar directa, cerca de una fuente de calor, o en un coche con las ventanillas cerradas (sobre todo en verano). Estas condiciones pueden deformar el exterior de la consola o provocar fallos en la misma.
- Lugares cerca de campos magnéticos, como los que producen los imanes o altavoces.
- Lugares sujetos a vibración.

Denominación de las piezas

Parte frontal de la consola PlayStation®2

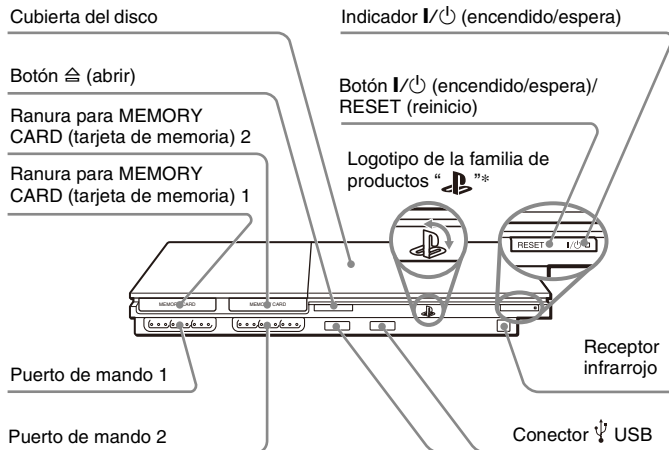

* El logotipo de la familia de productos "PS" se puede girar para que coincida con la posición horizontal o vertical de la consola.

Nota

Pueden conectarse varios dispositivos USB a la consola PlayStation®2, pero no todos son compatibles. Consulte las instrucciones que acompañan al dispositivo USB para obtener más información.

Parte trasera de la consola PlayStation®2

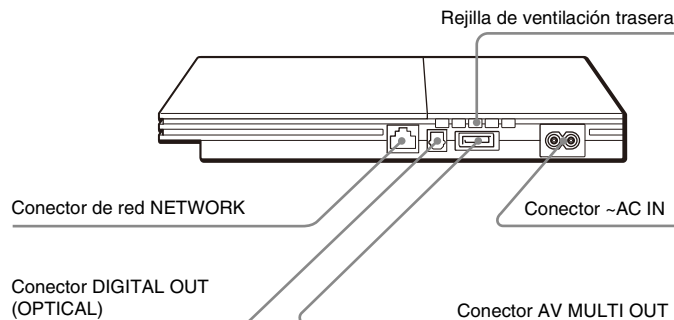

Nota

Para conocer la denominación de los componentes del Mando Analógico (DUALSHOCK®2), consulte la sección "Uso del Mando Analógico (DUALSHOCK®2)" (**▶ página 13).

Conexión a un televisor

Antes de realizar la conexión

- No enchufe el cable de alimentación AC de la consola a la toma de corriente eléctrica hasta que no haya realizado el resto de conexiones.
- Compruebe que el televisor está apagado.

Conexión a un televisor mediante el cable AV suministrado

Conecte la consola al televisor de la forma que se indica a continuación.

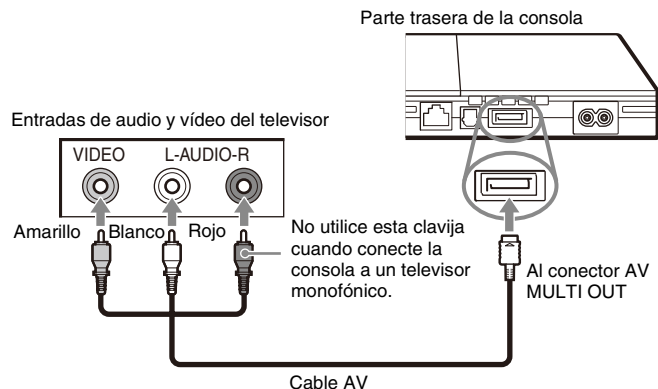

Precaución

Si visualiza una imagen fija en la pantalla de un televisor de plasma o proyección* durante un período de tiempo prolongado, se puede producir una “imagen eco”. Ésta es una característica de este tipo de televisores. Las imágenes estáticas, sin movimiento, como los menús de ajuste de la consola, los menús de DVD o las imágenes pausadas, pueden dejar una imagen débil de forma permanente en la pantalla del televisor si se dejan fijas durante mucho tiempo. Consulte las instrucciones suministradas con su televisor para obtener información detallada.

* Excepto los televisores de pantalla LCD

Nota

La consola se puede conectar a un vídeo o a un sistema de televisor/vídeo integrados. No obstante, debe tener en cuenta que si reproduce un DVD encriptado con protección anticopia, la calidad de la imagen puede verse reducida.

Conexión a un televisor con un conector Euro-AV mediante el Enchufe de Conexión Euro-AV

Conecte la consola PlayStation®2 al conector Euro-AV (SCART) del televisor mediante el Enchufe de Conexión Euro-AV y el Cable AV, comprobando que los colores de las clavijas del Cable AV coinciden con los colores del enchufe de conexión.

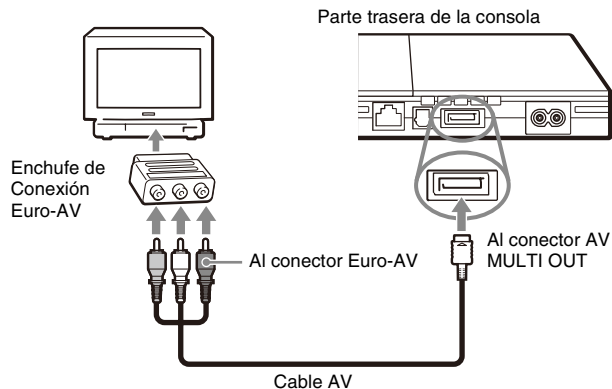

Después de la conexión

Ajuste el televisor en el modo de entrada de vídeo adecuado. Consulte el manual de instrucciones de su televisor.

Al usar un cable distinto del Cable AV suministrado

La calidad de la imagen varía según el tipo de cable utilizado. Utilice la siguiente información para determinar el mejor método de conexión. Si utiliza un cable distinto del Cable AV suministrado, consulte las instrucciones que acompañan al cable.

Televisor	Tipo de cable
Un televisor con conectores de entrada de vídeo en componentes	Cable AV en Componentes (SCPH-10490)
Un televisor con conector Euro-AV (SCART)	Cable Euro-AV (SCPH-10142)
Un televisor con entradas S VIDEO	Cable S VIDEO (SCPH-10480)

Escala de calidad de la imagen

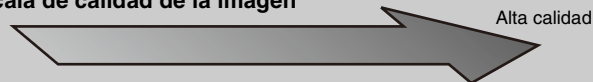

■ Cable AV (suministrado) ■ Cable S VIDEO ■ Cable AV por Componentes

Esta escala sirve sólo de referencia. La calidad de la imagen puede variar según el producto o el estado de su televisor. Al utilizar el Cable Euro-AV, la calidad de imagen puede variar dependiendo de la conexión de AV de su televisor. Si desea mayor calidad de imagen, conecte el cable Euro-AV a una entrada RGB del televisor. Para obtener más información, consulte el manual de instrucciones de su televisor.

Notas

- El modo de barrido progresivo del reproductor de DVD sólo está disponible cuando se reproduce un disco grabado en formato NTSC y se visualiza en un televisor compatible con el barrido progresivo (480p).
- La consola no se puede conectar a un televisor con entradas de vídeo en componentes que sean exclusivas para un televisor de alta definición (Y PB PR). Consulte las instrucciones suministradas con su televisor para obtener información detallada.

Conexión de un equipo de audio digital

Mediante un cable digital óptico disponible en el mercado, puede disfrutar de sonido surround como si estuviera en una sala de cine o de conciertos. Para conectar la consola al equipo de audio con conectores digitales, consulte las instrucciones que acompañan al dispositivo que va a conectar.

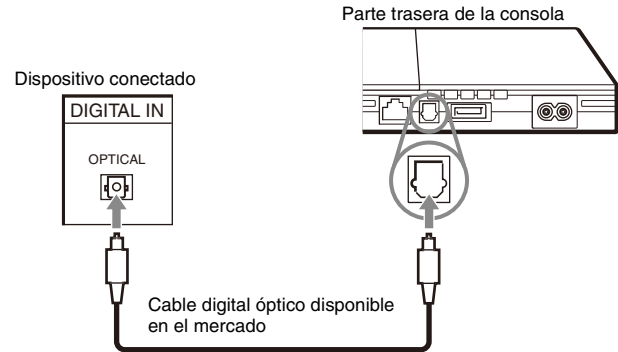

Notas

- La conexión de la consola a un equipo de audio mediante un cable digital óptico puede afectar a la salida de audio de determinados títulos de software de formato PlayStation®2 y es posible que no se emita ningún sonido. Si ocurre esto, utilice un cable como el Cable AV suministrado y conéctelo al conector AV MULTI OUT de la consola. No utilice ningún cable digital óptico.
- Tras conectar el equipo de audio digital, ajuste “DIGITAL OUT (OPTICAL)” en “Activado” en el menú Configuración del Sistema. Para obtener información detallada, consulte “DIGITAL OUT (OPTICAL)” (↔) página 35).

Conexión del mando

- 1 Conecte el Cable de alimentación AC al Conector ~AC IN en la parte trasera de la consola.

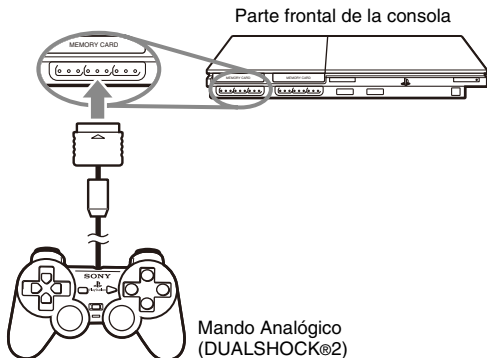

Nota

Algunos títulos de software recomiendan el uso de un puerto de mando específico. Consulte las instrucciones que acompañan al software para obtener información detallada.

Conexión del Cable de Alimentación AC

⚠ Advertencias

- La toma de corriente debe estar instalada cerca de los aparatos y debe ser accesible.
- No enchufe el Cable de Alimentación AC de la consola a la toma de corriente eléctrica hasta que no haya realizado el resto de conexiones.

- 1 Conecte el Cable de alimentación AC al Conector ~AC IN en la parte trasera de la consola.

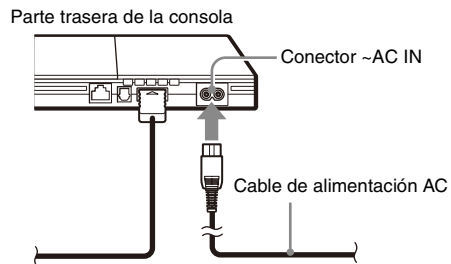

2 Enchufe el Cable de Alimentación AC a la toma de corriente eléctrica.

Parte trasera de la consola

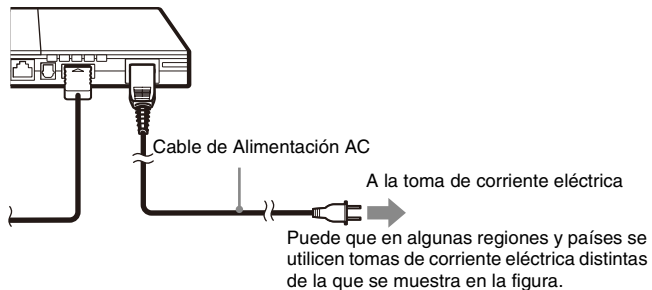

El indicador I/⏻ (encendido/espera) de la parte frontal de la consola se iluminará en rojo para indicar que la consola se encuentra en el modo de espera.

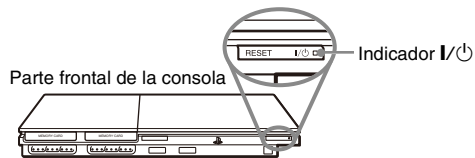

Encendido y apagado de la consola

Antes de encender la consola

No encienda la consola hasta que no haya completado estos pasos. Consulte las instrucciones suministradas con su televisor para obtener información detallada.

- Encienda el televisor.
- Cambie el ajuste del televisor para visualizar la salida de la línea a la que está conectada la consola.

Encendido de la consola

- 1 Compruebe que el indicador I/⏻ (encendido/espera) de la parte frontal de la consola está encendido en rojo.**
- 2 Pulse el botón I/⏻ (encendido/espera)/RESET (reinicio) de la parte frontal de la consola.**

El indicador I/⏻ de la parte frontal de la consola se iluminará en verde y la salida de la consola se mostrará en el televisor.

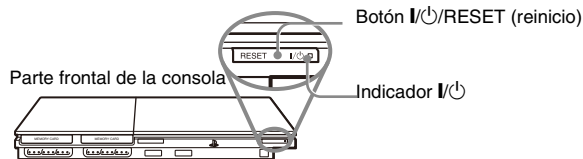

Notas

- La primera vez que encienda la consola después de comprarla, aparecerán varias pantallas en las que podrá ajustar el “Idioma”, la “Zona horaria” y el “Horario de verano”. Siga las instrucciones en pantalla para completar los ajustes.
- Si conecta la consola a un televisor panorámico, ajuste la opción “Tamaño de la Pantalla” en el menú Configuración del Sistema (**► página 35).

Apagado de la consola

1 Pulse y mantenga pulsado el botón I/⏻/RESET (reinicio) de la parte frontal de la consola durante por lo menos un segundo.

El indicador I/⏻ se iluminará en rojo para indicar que la consola ha entrado en el modo de espera.

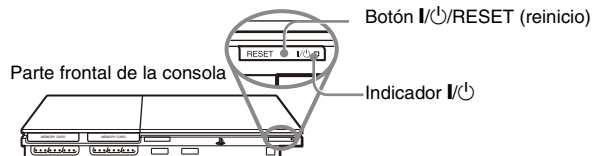

⚠ Advertencia

La consola no está totalmente apagada cuando se encuentra en el modo de espera. Si no tiene pensado utilizar la consola durante un período de tiempo prolongado, desenchufe el Cable de Alimentación AC de la toma de corriente eléctrica.

Cómo jugar a un juego

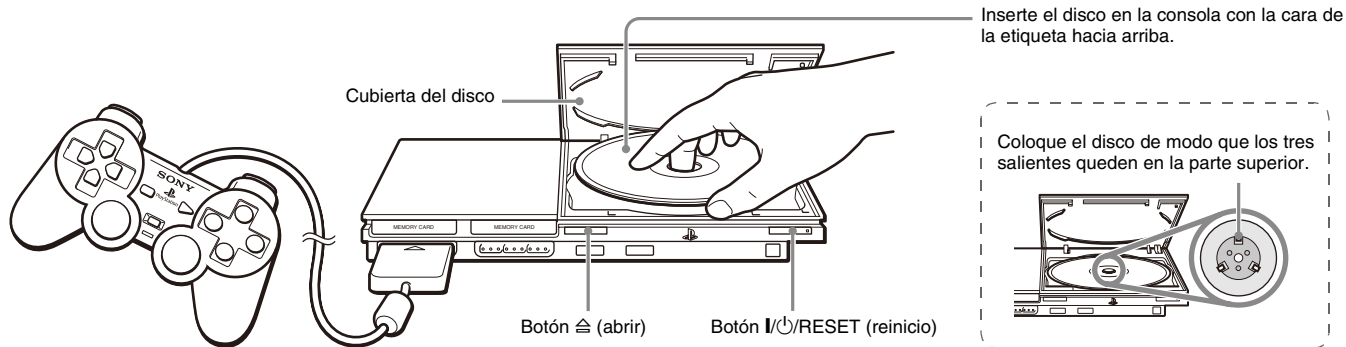

Antes de jugar a un juego

Compruebe que las conexiones con el televisor y el equipo de audio son correctas y que se han seguido todas las precauciones.

- “Precauciones” en el manual Referencia rápida (→ página 2)
- “Conexión a un televisor” (→ página 5)
- “Conexión del mando” (→ página 8)
- “Conexión del Cable de Alimentación AC” (→ página 8)

Nota

Para jugar online, debe conectarse primero a una red y configurarla. Consulte “Conexión a una red” (→ página 40) para obtener información detallada.

Inicio del juego

- 1 Encienda la consola (→ página 9).**
Aparecerá el menú principal (→ página 33).
- 2 Pulse el botón [abrir] de la parte frontal de la consola.**
Se abre la cubierta del disco.
- 3 Coloque el disco en la consola.**
Coloque el disco en el soporte correspondiente con la cara de la etiqueta hacia arriba.

4 Cierre la cubierta del disco.

Tras cerrar la cubierta del disco, el juego se iniciará.

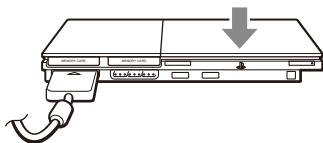

Notas

- También puede iniciar un juego desde la pantalla Navegador (→ página 33).
- Si enciende la consola después de insertar un disco, el juego se iniciará automáticamente.

Para reiniciar un juego

Pulse el botón **I/⏻** (encendido/espera)/RESET (reinicio) de la parte frontal de la consola. Tenga cuidado de no pulsar el botón **I/⏻**/RESET (reinicio) accidentalmente mientras juega, ya que el juego se reiniciará.

Finalización del juego

⚠ Precaución

Antes de extraer un disco, compruebe que éste se ha detenido por completo. No toque el disco si éste está girando, ya que podría ocasionarle alguna lesión, dañar el disco o provocar fallos en la consola.

1 Pulse el botón **⏻** de la parte frontal de la consola.

2 Extraiga el disco.

Presione la parte negra central de la consola y levante el disco por los bordes.



3 Cierre la cubierta del disco.

4 Pulse el botón **I/⏻**/RESET (reinicio).

Aparecerá el menú principal (→ página 33).

Cambio de juego

1 Abra la cubierta del disco y extraiga el disco.

Para extraer un disco, presione la parte negra central del soporte del disco y levante el disco por los bordes.

2 Inserte un disco.

3 Cierre la cubierta del disco y reinicie la consola.

El nuevo juego se iniciará.

Nota

No es necesario apagar la consola para cambiar de juego.

Uso del Mando Analógico (DUALSHOCK®2)

El Mando Analógico (DUALSHOCK®2) está equipado con una función de botón sensible a la presión. También presenta una función de vibración.

Denominación de las piezas

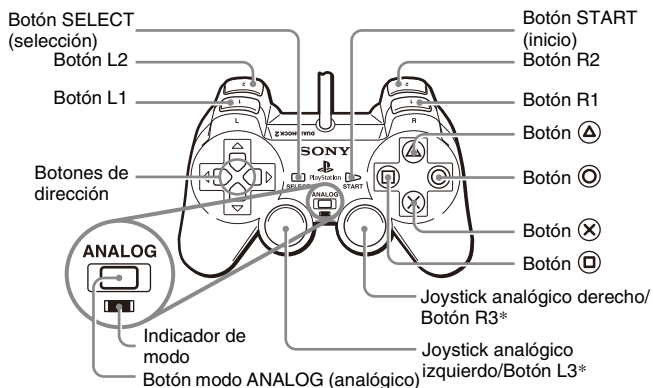

- * Los joysticks analógicos izquierdo y derecho, o los botones L3 y R3, sólo funcionan en el modo analógico (indicador: rojo).
- * Los botones L3 y R3 se activan al pulsar los joysticks analógicos.

Nota

Antes de utilizar el Mando Analógico (DUALSHOCK®2), con la consola encendida, haga girar una vez los joysticks analógicos izquierdo y derecho con los pulgares. No retuerza los joysticks analógicos, sino hágalos girar como si dibujara un círculo, tal y como se muestra en el diagrama.

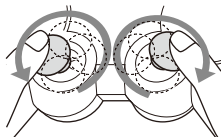

Acerca del cambio de modo

El botón modo ANALOG (analógico) permite alternar entre los dos modos. Cambie al modo que desee. No obstante, debe tener en cuenta que algunos títulos de juego pueden realizar este ajuste automáticamente.

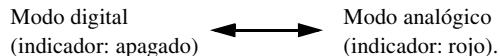

Notas

- Cuando utilice el Mando Analógico en el modo digital, los joysticks analógicos derecho e izquierdo no funcionarán. Asimismo, se desactivará la función de botón sensible a la presión.
- Dependiendo del software, es posible que no pueda cambiar de modo aunque pulse el botón modo ANALOG (analógico).

Acerca de los Mandos Analógicos

- Cuando juegue a un título de software de formato PlayStation®2, puede utilizar todos los botones del modo analógico, excepto los botones START (inicio), SELECT (selección), L3 y R3.
- Cuando juegue a un título de software de formato PlayStation®, sólo podrá utilizar los joysticks analógicos izquierdo y derecho en el modo analógico.

Nota

Según el software, los botones que se pueden utilizar en el modo analógico pueden estar limitados. Consulte las instrucciones que acompañan al software para obtener información detallada.

Acerca de la función de vibración

La función de vibración puede ajustarse en “Activada” o “Desactivada” en el menú de opciones del software.

Nota

Dependiendo del software, la función de vibración puede estar ajustada automáticamente en “Activada”.

Acerca del uso del Mando Analógico (DUALSHOCK®) (SCPH-110 E)

Puede usar el Mando Analógico (DUALSHOCK®) (SCPH-110 E) con la consola PlayStation®2, pero las funciones de los botones en el modo analógico pueden ser distintas de las del Mando Analógico (DUALSHOCK®2). En el modo analógico sólo se pueden utilizar los joysticks analógicos izquierdo y derecho.

Nota

No todos los títulos de software de formato PlayStation®2 admiten el uso del Mando Analógico (DUALSHOCK®) (SCPH-110 E). En estos casos se debe utilizar el Mando Analógico (DUALSHOCK®2).

Uso de Memory Cards (Tarjetas de Memoria)

Puede guardar y cargar datos de juego utilizando una Memory Card (Tarjeta de Memoria) (se vende por separado). También puede borrar datos de juego o copiar datos de juego de una Memory Card (Tarjeta de Memoria) a otra.

Acerca de los tipos de Memory Card (Tarjeta de Memoria)

Existen dos tipos de Memory Card (Tarjeta de Memoria). Seleccione una Memory Card (Tarjeta de Memoria) adecuada para el software que está utilizando.

Tipo de Memory Card (Tarjeta de Memoria)	Software compatible	Cantidad de memoria
Memory Card (Tarjeta de Memoria) (8MB) (para PlayStation®2) (SCPH-10020 E)	Software de formato PlayStation®2	Aprox. 8 MB
Memory Card (Tarjeta de Memoria) (SCPH-1020 E)* * Este producto ya no se fabrica.	Software de formato PlayStation®	15 bloques de memoria (aprox. 120 KB)

MagicGate™ es una tecnología de protección de los derechos de autor, desarrollada por Sony Corporation.

Inserción de la Memory Card (Tarjeta de Memoria)

Inserte la Memory Card (Tarjeta de Memoria) en una ranura para MEMORY CARD (Tarjeta de Memoria) de la parte frontal de la consola.

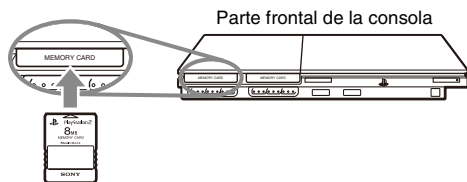

Nota

Algunos títulos de software requieren el uso de una ranura para MEMORY CARD (Tarjeta de Memoria) específica. Consulte las instrucciones que acompañan al software para obtener información detallada.

Cómo guardar o cargar datos de juego

Según el software, el procedimiento para guardar o cargar datos puede variar. Consulte las instrucciones que acompañan al software para obtener información detallada.

Cómo copiar o borrar datos de juego

- 1 En la pantalla Navegador (→ página 33), utilice los botones de dirección para seleccionar el icono de la Memory Card (Tarjeta de Memoria) que desea utilizar para copiar o borrar datos y, a continuación, pulse el botón (X).**
- 2 Seleccione el icono de los datos que desea copiar o borrar y pulse el botón (X).**
- 3 Seleccione “Copiar” o “Eliminar” y, a continuación, pulse el botón (X).**

Cuando copie datos del juego, compruebe que hay dos Memory Cards (Tarjetas de Memoria) insertadas en la consola. Si ha seleccionado “Eliminar”, avance hasta el paso 5.
- 4 Seleccione el destino y, a continuación, pulse el botón (X).**
- 5 Seleccione “Sí” y, a continuación, pulse el botón (X).**

Mientras se copian o se borran los datos, no extraiga la Memory Card (Tarjeta de Memoria).
- 6 Una vez completado el proceso de copia o borrado, pulse el botón (O).**

Notas

- Para ver información sobre un elemento de datos de juego, seleccione el icono de los datos y pulse el botón (A) para consultar los detalles.
- Compatibilidad entre software y Memory Cards (Tarjetas de Memoria):
 - No se puede guardar o copiar software de formato PlayStation®2 en una Memory Card (Tarjeta de Memoria) (SCPH-1020 E).

- No se pueden guardar datos de juego de formato PlayStation® en una Memory Card (Tarjeta de Memoria) (8MB) (para PlayStation®2). Sin embargo, sí se pueden copiar datos de juego de formato PlayStation® de una Memory Card (Tarjeta de Memoria) (SCPH-1020 E) en una Memory Card (Tarjeta de Memoria) (8MB) (para PlayStation®2) con fines de almacenamiento. Recuerde que estos datos de juego no se pueden cargar directamente desde una Memory Card (Tarjeta de Memoria) (8MB) (para PlayStation®2).

Reproducción de un CD audio

Reproducción de un CD

1 Encienda la consola e inserte el disco (→ página 11).

Siga los pasos 1 a 4 de la sección “Inicio del juego”.

Se muestran los números de pista.

2 Utilice los botones de dirección para seleccionar el número de pista que desea reproducir y, a continuación, pulse el botón (X).

Se inicia la reproducción.

Notas

- Si enciende la consola después de insertar un disco, los números de pista se mostrarán automáticamente.
- También puede iniciar la reproducción desde la pantalla Navegador (→ página 33).

1 Precaución

Para reproducir un CD audio grabado en formato DTS, debe conectar un dispositivo con un decodificador DTS al conector DIGITAL OUT (OPTICAL) (→ página 7). Tenga en cuenta que es posible que se emita un ruido extremadamente fuerte si el dispositivo no tiene un decodificador DTS o si está conectado al conector AV MULTI OUT.

Utilización del reproductor de CD durante la reproducción

Utilice los botones de dirección para seleccionar el icono de la pista que desea reproducir y, a continuación, pulse el botón (X).

Icono (botón*)	Función
⏮ (botón L1)	Ir al principio de la pista actual o anterior.
⏪ (botón L2)	Retrosceso rápido.
⏩ (botón R2)	Avance rápido.
⏭ (botón R1)	Ir al principio de la pista siguiente.
▶ (botón START (inicio))	Iniciar reproducción.
⏸ (botón START (inicio))	Detener la reproducción.
■ (botón SELECT (selección))	Detener la reproducción.

* Puede activar las opciones directamente pulsando los botones del control analógico (DUALSHOCK®2) que se muestran en paréntesis.

Nota

También puede utilizar el Mando a Distancia de DVD (para PlayStation®2) (vendido por separado).

Finalización de la reproducción de un CD audio

1 Utilice los botones de dirección para seleccionar ■ y, a continuación, pulse el botón ⊗.

La reproducción se detiene. Pulse el botón ≡ (abrir) situado en la parte frontal de la consola para extraer el disco.

Reproducción en diversos modos

Puede ajustar las opciones “Modo de Reproducción” y “Modo de Repetición”.

Modo de Reproducción	Normal	Reproduce las pistas tal y como están grabadas en el CD.
	Programada	Reproduce las pistas en un orden específico.
	Aleatoria	Reproduce las pistas en orden aleatorio.
Modo de Repetición	Desactivado	No reproduce el CD varias veces.
	Todas	Reproduce todas las pistas repetidamente.
	1	Reproduce una pista repetidamente.

1 En la pantalla Navegador (→ página 33), utilice los botones de dirección para seleccionar el icono del CD audio y, a continuación, pulse el botón △.

Se muestra la pantalla Opciones de Reproducción.

2 Seleccione “Modo de Reproducción” o “Modo de Repetición” y, a continuación, pulse el botón ⊗.

3 Seleccione el ajuste deseado y, a continuación, pulse el botón ⊗.

Si selecciona “Programada”, se mostrará la pantalla para especificar el orden de las pistas. Seleccione las pistas que desea reproducir.

4 Pulse el botón ⊙.

Aparecerá la pantalla Navegador.

5 Seleccione el icono del CD audio y, a continuación, pulse el botón ⊗.

Se muestran los números de pista y la opción de ajuste aparece en la parte inferior izquierda de la pantalla.

6 Seleccione la pista deseada y, a continuación, pulse el botón ⊗.

Se inicia la reproducción.

Notas

- También puede acceder a las Opciones de Reproducción desde la pantalla que muestra las pistas seleccionando el icono de CD audio que aparece en la esquina superior izquierda de la pantalla y pulsando el botón △.
- Puede ajustar las opciones “Modo de Reproducción” y “Modo de Repetición” al mismo tiempo.

Reproducción de un DVD

Puede utilizar el reproductor de DVD mediante uno de los siguientes métodos.

- Mediante el Panel de Control que aparece en la pantalla.
- Mediante el Mando Analógico (DUALSHOCK®2).
- Mediante el Mando a Distancia de DVD (para PlayStation®2) (vendido por separado).

En las siguientes instrucciones se asume el uso del Panel de Control para utilizar el reproductor de DVD. Algunas operaciones pueden ser distintas según el método utilizado.

Notas

- Para obtener información detallada sobre la reproducción de un DVD, consulte las instrucciones que acompañan a dicho DVD.
- La consola PlayStation®2 reproduce el contenido del disco tal y como fue grabado en el software DVD. Tenga en cuenta que no todas las funciones están disponibles en todos los DVD.

Uso del Panel de Control

1 Inicie la reproducción del DVD (→ página 21).

2 Pulse el botón SELECT (selección).

Aparecerá el Panel de Control. Si vuelve a pulsar el botón SELECT (selección), se cambiará la posición de la presentación en la pantalla.



3 Utilice los botones de dirección para seleccionar un icono y, a continuación, pulse el botón (X).

Nota

Para desactivar el Panel de Control, pulse el botón SELECT (selección) (una o dos veces) o bien pulse el botón (O).

Lista de elementos del Panel de Control

Desde el Panel de Control puede acceder a las siguientes opciones.

Icono	Función	
	Menú	Muestra el menú del vídeo DVD.
	Menú de títulos	Muestra el menú del vídeo DVD.

Icono		Función
	Volver	Vuelve a la pantalla seleccionada anteriormente dentro del menú del DVD.
	Opciones de audio	Muestra y cambia las opciones de audio en los DVD con múltiples pistas de audio.
	Opciones de ángulo	Muestra y cambia los ángulos de visión en DVD grabados con opciones de múltiples ángulos.
	Opciones de subtítulos	Muestra y cambia las opciones de subtítulos en DVD con opciones de subtítulos.
	Ir a	Permite avanzar al título o capítulo seleccionado, o al tiempo especificado, e inicia la reproducción (**▶ página 21).
	Ajustar	Muestra y cambia las opciones de idioma, calidad de imagen, nivel de Control paterno, audio, etc. (**▶ página 26).
	Presentación del tiempo	Muestra el número de título o capítulo actual, el tiempo transcurrido, etc. (**▶ página 22).
	Ayuda	Muestra las funciones de los botones de acceso directo del Mando Analógico (DUALSHOCK®2).
0~9	Ir al capítulo	Permite introducir el número del capítulo que desee reproducir (**▶ página 21).
	Anterior/ Siguiente	Regresa/avanza hasta el principio del capítulo actual, anterior o siguiente.

Icono		Función
	Búsqueda	Retrocede/avanza rápidamente la reproducción (**▶ página 22).
	Cámara lenta	Cambia a la reproducción/reproducción hacia atrás a cámara lenta.
	Reproducir	Inicia la reproducción.
	Pausa	Hace una pausa en la reproducción.
	Parar	Detiene la reproducción (**▶ página 21).
A-B	Repetición A-B	Especifica una escena para su reproducción e inicia la reproducción en el punto de la escena que se ha establecido (**▶ página 25).
	Reproducción Aleatoria	Inicia la reproducción de títulos o capítulos en orden aleatorio (**▶ página 24).
	Reproducción Programada	Inicia la reproducción de títulos o capítulos en una secuencia programada (**▶ página 24).
	Reproducción Repetida	Selecciona la reproducción repetida de todos los títulos del disco, o de un título o capítulo (**▶ página 25).
	Original/Play List	Para discos DVD-RW (modo VR), selecciona el contenido de Original o el de la lista Play List que desea reproducir (**▶ página 23).
	Borrar	Borra los números o cancela los modos de reproducción seleccionados (**▶ página 25).

Notas

- Puede usar “?” para consultar las opciones a las que puede acceder directamente pulsando los botones del Mando Analógico. Para acceder a las opciones directamente mediante el mando, debe cerrar el Panel de Control para que desaparezca de la pantalla.
- Según el modo de reproducción, es posible que algunas opciones no estén disponibles o no se puedan ajustar.

Reproducción de un DVD

1 Encienda la consola e inserte un disco (→ página 11).

Siga los pasos 1 a 4 de la sección “Inicio del juego”. Se inicia la reproducción.

Notas

- Si enciende la consola después de insertar un disco, la reproducción se iniciará automáticamente.
- También puede iniciar la reproducción desde la pantalla Navegador (→ página 33).

Finalización de la reproducción de un DVD ■

1 Durante la reproducción, seleccione ■ en el Panel de Control (→ página 19) y, a continuación, pulse el botón (X).

La reproducción se detiene. Pulse el botón  (abrir) situado en la parte frontal de la consola y, a continuación, extraiga el disco.

Reproducción de un DVD desde el último punto de detención (Reanudación de la Reproducción)

1 Durante la reproducción, seleccione ■ en el Panel de Control (→ página 19) y, a continuación, pulse el botón (X).

2 Seleccione ► y, a continuación, pulse el botón (X).

Se inicia la reproducción desde el punto en el que detuvo el disco en el paso 1.

Para cancelar la Reanudación de la Reproducción

Tras el paso 1, seleccione ■ y, a continuación, pulse el botón (X).

Selección de una escena específica para la reproducción

Selección de una escena por el número de capítulo

1 Durante la reproducción, seleccione el número de capítulo que desee en el Panel de Control (→ página 19) y, a continuación, pulse el botón (X).

Se inicia la reproducción del capítulo seleccionado. Si desea reproducir un capítulo con un número de un solo dígito (es decir, 1-9), introduzca un cero delante. Por ejemplo, introduzca “01”.

Selección de una escena por el número de título, el número de capítulo o especificando el tiempo

1 Durante la reproducción, seleccione en el Panel de Control (→ página 19) y, a continuación, pulse el botón (X).

2 Seleccione un elemento y pulse el botón (X).

Título	Especifica el número de título.
Capítulo	Especifica el número de capítulo.
C XX:XX:XX (o T XX:XX:XX)	Especifica el tiempo transcurrido del capítulo (o título).

3 Seleccione los números de la escena deseada y, a continuación, pulse el botón (X).

Se inicia la reproducción del capítulo seleccionado.

Búsqueda de un punto concreto en un DVD (Búsqueda) ⏪ ⏩

Puede buscar hacia delante o hacia atrás para localizar rápidamente un punto concreto en un DVD.

1 Durante la reproducción, seleccione ⏪ o ⏩ en el Panel de Control (→ página 19) y, a continuación, pulse y mantenga pulsado el botón (X).

La velocidad de búsqueda cambia de la forma que se indica a continuación cuando se pulsa el botón de dirección hacia arriba o hacia abajo mientras se mantiene pulsado el botón (X).

- Búsqueda 3
- Búsqueda 2
- Búsqueda 1
- Cámara lenta

2 Suelte el botón (X) cuando llegue al punto que está buscando.

La reproducción vuelve a la velocidad normal.

Nota

Para utilizar el Mando Analógico para realizar búsquedas durante la reproducción, pulse y mantenga pulsado el botón L2 o R2 para iniciar la búsqueda. Utilice los botones de dirección para cambiar la velocidad. Suelte el botón L2 o R2 cuando llegue al punto que está buscando.

Visualización de la información de reproducción



Puede visualizar información como el número de título actual o el tiempo transcurrido.

1 Durante la reproducción, seleccione en el Panel de Control (→ página 19) y pulse el botón (X).

La presentación cambia de la forma que se indica a continuación cada vez que se pulsa el botón (X).

Título X Capítulo X	Número de título y número de capítulo.
Título X Capítulo X C XX:XX:XX	Tiempo transcurrido del capítulo actual.
Título X Capítulo X C -XX:XX:XX	Tiempo restante del capítulo actual.
Título X Capítulo X T XX:XX:XX	Tiempo transcurrido del título actual.
Título X Capítulo X T -XX:XX:XX	Tiempo restante del título actual.
(Desactivada)	

Selección de Original o Play List para la reproducción de DVD-RW **P LIST**

Cuando utilice un disco DVD-RW (modo VR), puede seleccionar el tipo de títulos que desea reproducir.

1 Cuando la reproducción se haya detenido, seleccione **P LIST** en el Panel de Control (→ página 19) y, a continuación, pulse el botón **X**.

Cada vez que pulse el botón **X**, se seleccionará Original y Play List de forma alternativa.

Original	Reproduce el contenido en la secuencia grabada originalmente.
Play List	Reproduce contenido editado. Play List es la opción predeterminada.

Notas

- La reproducción a cámara lenta hacia atrás no está disponible para discos DVD-RW (modo VR).
- No se puede usar esta función con la función de Reanudación de la reproducción. Cancele la función de Reanudación de la Reproducción (→ página 21) antes de seleccionar esta función.

Uso de los modos de reproducción

Mediante los distintos modos de reproducción, puede reproducir títulos o capítulos en el orden que desee o repetir la reproducción de una escena específica. Existen cuatro modos de reproducción:

- Reproducción Programada (→ página 24).
- Reproducción Aleatoria (→ página 24).
- Reproducción Repetida (→ página 25).
- Repetición A-B (→ página 25).

En las siguientes instrucciones se asume el uso del Panel de Control (→ página 19) para utilizar el reproductor de DVD.

Notas

- Puede combinar las opciones de Reproducción Programada, Aleatoria y Repetida. Sin embargo, puede que algunas opciones de Reproducción Aleatoria o Repetida no estén disponibles según la combinación.
- La consola PlayStation®2 reproduce el contenido del disco tal y como fue grabado en el software DVD.

Reproducción Programada **PGM**

Puede crear programas para reproducir títulos o capítulos en cualquier orden.

1 Durante la reproducción, seleccione **PGM en el Panel de Control (→ página 19) y, a continuación, pulse el botón **(X)**.**

2 Seleccione un número de programa y, a continuación, pulse el botón **(X).**

Si no se ha determinado ningún programa, la única opción será "1. Título".

3 Seleccione el número de título y, a continuación, pulse el botón **(X).**

4 Seleccione el número de capítulo y, a continuación, pulse el botón **(X).**

Para reproducir todos los capítulos, seleccione "Todo". Repita los pasos 2 a 4 para ajustar otros títulos o capítulos.

5 Pulse el botón **START (inicio).**

Se inicia la Reproducción Programada.

Nota

El ajuste no se borrará tras finalizar la Reproducción Programada.

Reproducción Aleatoria **SHUF**

Puede ajustar esta opción para que se reproduzcan aleatoriamente todos los títulos o capítulos grabados en un disco. El orden de reproducción cambiará cada vez que se utilice la Reproducción Aleatoria.

1 Seleccione **SHUF en el Panel de Control (→ página 19) y, a continuación, pulse el botón **(X)**.**

La presentación cambia de la forma que se indica a continuación cada vez que se pulsa el botón **(X)**.

Selección aleatoria de títulos	Reproduce los títulos en orden aleatorio.
Selección aleatoria de capítulos	Reproduce los capítulos en orden aleatorio.
Selección aleatoria desactivada	Cancela la Reproducción Aleatoria.

2 Seleccione **▶ y, a continuación, pulse el botón **(X)**.**

Reproducción Repetida

Puede ajustar esta opción para que reproduzca títulos o capítulos repetidamente.

1 Seleccione  en el Panel de Control (→ página 19) y, a continuación, pulse el botón .

La presentación cambia de la forma que se indica a continuación cada vez que se pulsa el botón .

Repetir disco	Repita la reproducción de todos los títulos.
Repetir título	Repita la reproducción de un título.
Repetir capítulo	Repita la reproducción de un capítulo.
Repetición desactivada	Cancela la Reproducción Repetida.

2 Seleccione  y, a continuación, pulse el botón .

Repetición A-B A-B

Puede determinar una escena específica para que se reproduzca repetidamente.

1 Durante la reproducción, seleccione A-B en el Panel de Control (→ página 19) y, a continuación, pulse el botón  en el punto en el que desea iniciar la reproducción repetida.

Se establece el punto de partida (punto A).

2 Pulse el botón  en el punto en el que desea finalizar la reproducción repetida.

Se establece el punto de finalización (punto B), y se inicia la reproducción repetida de la sección comprendida entre el punto A y el punto B.

Desactivación de los modos de reproducción

CLEAR

Desactiva los modos de reproducción para permitir la reproducción normal.

1 Seleccione **CLEAR** en el Panel de Control (→ página 19) y pulse el botón .

Aparecerá el mensaje “Se han borrado los contenidos del modo de reproducción” y la consola volverá a la reproducción normal.

Nota

Si se han combinado varios modos de reproducción, se desactivarán todos los modos de reproducción.

Ajuste de la configuración del reproductor de DVD

Puede utilizar el Panel de Control para ajustar las opciones de configuración del reproductor de DVD, como el idioma de los subtítulos, el idioma de audio y el nivel de Control paterno.

Notas

- Algunos DVD no admiten todos los ajustes. La consola PlayStation®2 reproduce el contenido del disco tal y como fue grabado en el software DVD. Si el DVD no admite las funciones enumeradas, no podrá cambiar la configuración.
- Las siguientes opciones no están disponibles durante la reproducción o la Reanudación de la Reproducción. Cancele la Reanudación de la Reproducción (→ página 21) antes de modificar estas opciones.
 - “Menú”, “Audio” y “Subtítulos” en Selección de idioma.
 - “Formato TV” y “Modo progresivo” en Ajuste de la pantalla.
 - “Control paterno” en Ajuste personalizado.
 - “DTS” y “Modo Automático de Selección de Pistas” en Audio.

Puede cambiar la configuración del reproductor de DVD mediante el siguiente procedimiento:

1 Seleccione en el Panel de Control (→ página 19) y, a continuación, pulse el botón .

Se muestra la barra de iconos Ajustar.

2 Seleccione el icono de la opción que desee modificar y, a continuación, pulse el botón .

Se muestra el ajuste actual de cada elemento.

3 Seleccione el elemento deseado y, a continuación, pulse el botón .

La opción de menú se vuelve activa y se puede seleccionar.

4 Seleccione el ajuste deseado y, a continuación, pulse el botón .

Se completa el ajuste del elemento. Para obtener información detallada, consulte las instrucciones de cada elemento (→ páginas 26 a 32).

Notas

- El ajuste predeterminado de cada menú aparece subrayado en las explicaciones más abajo.
- Para volver al Panel de Control tras modificar la configuración, pulse el botón SELECT (selección).
- La configuración se guarda cuando se realiza una de las siguientes acciones:
 - Detener la reproducción (incluido detener la función Reanudación de la Reproducción).
 - Abrir la cubierta del disco.

Ajuste de las opciones de idioma

En “Selección de idioma”, puede elegir el idioma del menú del DVD, el audio y los subtítulos. Recuerde que si selecciona un idioma que no está grabado en el DVD, se seleccionará automáticamente uno de los idiomas grabados.

Menú	Selecciona el idioma del menú del DVD.
Audio	Selecciona el idioma de la pista de audio del DVD.
Subtítulos	Selecciona el idioma de los subtítulos del DVD.

Nota



Si selecciona “Seguimiento Audio” para los subtítulos, el idioma de los subtítulos coincidirá automáticamente con el idioma seleccionado para la pista de audio del DVD.

Ajuste de las opciones de visualización del televisor

En el menú Ajuste de la pantalla, puede ajustar el tamaño de la pantalla (formato) y otras opciones que afectan a la calidad de la imagen.

Formato TV

Puede ajustar el formato para que coincida con la pantalla del televisor conectado.

16:9 	Seleccione esta opción cuando utilice un televisor de pantalla panorámica o un televisor estándar con una funcionalidad 16:9/pantalla panorámica especial.
4:3 Tipo buzón 	Seleccione esta opción cuando utilice un televisor estándar. Esta opción muestra una imagen panorámica con márgenes en la parte superior e inferior de la pantalla.
4:3 EXPLO PAN 	Seleccione esta opción cuando utilice un televisor estándar. Esta opción muestra una imagen ajustada a la altura de la pantalla, recortando las partes que no caben a izquierda y derecha.

Nota

Cuando la opción “Modo progresivo” se ajusta en “Activado”, la opción “Formato TV” se ajusta automáticamente en “16:9”.

DNR (Digital Noise Reduction: Reducción del ruido digital)

Este ajuste ayuda a reducir las interferencias de la imagen en pantalla y a visualizar una imagen más clara.

Desactivada	No se utiliza DNR.
DNR1	Aumenta la calidad de la imagen.
DNR2	Aumenta la calidad de la imagen (máxima).

Notas

- La opción “DNR2” permite ver la imagen con mayor nitidez que la opción “DNR1”, pero en algunos casos puede aparecer una imagen residual. Si ocurre esto, seleccione “Desactivada”.
- La función DNR puede producir resultados limitados en algunos DVD.
- Cuando se ajusta la opción “Modo progresivo” en “Activado”, la opción “DNR” se desactiva automáticamente y no se puede volver a activar.

Nitidez de contornos

Puede aumentar o reducir la nitidez de los contornos de la imagen que aparece en la pantalla. Cuanto mayor sea el valor, más nítidos serán los contornos. Normalmente, seleccione “0”.

• -2	• -1	• <u>0</u>	• +1	• +2
------	------	------------	------	------

Nota

Según el DVD, la opción Nitidez de contornos puede producir unos resultados limitados.

Presentación

Durante la reproducción, puede visualizar la información de estado de la reproducción en la esquina superior derecha durante varios segundos.

<u>Activada</u>	La información de estado de la reproducción se muestra durante varios segundos.
Desactivada	No se muestra la información de estado de la reproducción.

Modo progresivo

Puede visualizar una imagen cuyas líneas se actualicen de una sola vez. En la mayoría de los casos, esto da lugar a una imagen más clara y sin parpadeos. Esta función sólo está disponible si su televisor y el Cable AV* admiten el modo progresivo (480 p).

* El Cable AV por componentes (vendido por separado) es compatible con el barrido progresivo.

Activado	Seleccione esta opción cuando la consola esté conectada a un televisor que admite el barrido progresivo (480 p).*
<u>Desactivado</u>	Seleccione esta opción cuando la consola esté conectada a un televisor normal.

* El modo de barrido progresivo del reproductor de DVD sólo está disponible cuando se reproduce un disco grabado en formato NTSC y se visualiza en un televisor compatible con el barrido progresivo (480 p).

Notas

- Si la calidad de la imagen se ve reducida o no se muestra ninguna imagen, ajuste la opción “Modo progresivo” en “Desactivado” cuando la consola esté conectada a un televisor sin el equipo necesario. Si ajusta accidentalmente esta opción en “Activado” para un televisor sin el equipo necesario, puede que la calidad de la imagen se vea reducida o que no se muestre la imagen. Para cancelar la opción, siga estos pasos:
 - 1 Compruebe que hay un DVD insertado en la consola.
 - 2 Pulse el botón **I/⏻** (encendido/espera)/RESET (reinicio) de la parte frontal de la consola.
A continuación, pulse y mantenga pulsado el botón START (inicio) del Mando Analógico (DUALSHOCK®2) conectado al puerto de mando 1 hasta que se muestre la imagen del DVD. La opción “Modo progresivo” vuelve a ajustarse en “Desactivado”, de tal forma que el vídeo DVD se pueda visualizar normalmente. También puede cancelar esta opción mediante la opción “Desactivar Modo progresivo” (↔▶ página 38) en la pantalla Version Information (Información de versión).
- Los DVD pueden contener material de vídeo o de cine, que utilizan distintas velocidades secuenciales. Cuando reproduzca material de vídeo mediante el barrido progresivo, es posible que algunas imágenes no parezcan naturales. Si ocurre esto, ajuste la opción “Modo progresivo” en “Desactivado” y visualice la imagen en el modo de entrelazado estándar.
- Cuando se ajusta la opción “Modo progresivo” en “Activado”, la opción “Formato TV” (↔▶ página 27) se ajusta automáticamente en “16:9”.
- El contenido de los discos DVD-RW (modo VR) sólo se puede ver en formato de entrelazado estándar. La opción “Modo progresivo” no está disponible cuando se reproduce dicho contenido.

Ajuste de las opciones de visualización

Modo Pausa

Puede usar esta opción para ajustar un estado de la imagen cuando se haga una pausa en la reproducción.

Auto	Se muestra una imagen con elementos en movimiento sin parpadeo. Normalmente se debe seleccionar esta posición.
Fotograma	Se muestra una imagen sin elementos en movimiento con alta resolución.

Control paterno

En algunas regiones, la visualización de cierto contenido del DVD puede estar restringida según la edad del espectador u otros factores. Puede usar la función Control paterno para restringir el nivel de contenido que se puede visualizar con la consola.

Cuanto menor sea el nivel, más estricta será la restricción.

Ajuste del Control paterno

1 Seleccione “Control paterno” y, a continuación, pulse el botón .

Se mostrará la pantalla para registrar una contraseña. Si ya se ha registrado una contraseña, se mostrará la pantalla de confirmación de la contraseña.

2 Seleccione un número y, a continuación, pulse el botón .

Repita el paso 2 para introducir una contraseña de cuatro dígitos. Si desea borrar un número, pulse el botón . Tras registrar una contraseña, debe introducirla una vez más para confirmarla.

3 Seleccione “Región” y, a continuación, pulse el botón .

Se mostrará la lista de opciones de región.

4 Seleccione la región en la que desea basar el nivel de Control paterno y, a continuación, pulse el botón .

Si selecciona “Otros”, consulte la “Lista de códigos de región” ( página 30).

5 Seleccione “Nivel” y, a continuación, pulse el botón .

Se mostrará la lista de opciones de nivel.

6 Seleccione un nivel de restricción y, a continuación, pulse el botón .

Para cancelar el Control paterno

Con la reproducción del DVD detenida, vaya al paso 6 de “Ajuste del Control paterno” y ajuste la opción “Nivel” en “Desactivada”.

Lista de códigos de región

Para introducir un código de región de Control paterno, seleccione “Otros” en el paso 4 de “Ajuste del Control paterno” (→ página 29). Utilice los botones de dirección para seleccionar la primera letra y, a continuación, pulse el botón de dirección hacia la derecha. A continuación, seleccione la siguiente letra y pulse el botón (X).

Región	Código	Región	Código
Alemania	DE	Luxemburgo	LU
Austria	AT	Malta	MT
Bélgica	BE	Noruega	NO
Dinamarca	DK	Países Bajos	NL
Eslovaquia	SK	Polonia	PL
España	ES	Portugal	PT
Finlandia	FI	Reino Unido	GB
Francia	FR	República Checa	CZ
Grecia	GR	Rusia	RU
Irlanda	IE	Suecia	SE
Israel	IL	Suiza	CH
Italia	IT	Turquía	TR

Cómo cambiar la contraseña

En el paso 2 de “Ajuste del Control paterno” (→ página 29), complete los pasos siguientes:

1 Utilice los botones de dirección para seleccionar “Cambiar contraseña” y, a continuación, pulse el botón (X).

Se mostrará la pantalla para cambiar la contraseña.

2 Seleccione un número y, a continuación, pulse el botón (X).

Repita el paso 2 para introducir una contraseña de cuatro dígitos. Debe introducirla una vez más para confirmarla.

Anulación temporal de las restricciones del control paterno

1 Inicie la reproducción del DVD (→ página 21).

Se le pedirá que cambie temporalmente el nivel de Control paterno para permitir la reproducción. Esto suele ocurrir en cuanto se inicia el disco, pero también puede ocurrir en otros momentos según el DVD.

2 Utilice los botones de dirección para seleccionar “Sí” y, a continuación, pulse el botón (X).

Aparecerá la pantalla para introducir la contraseña.

3 Seleccione un número y, a continuación, pulse el botón (X).

Repita el paso 3 para introducir una contraseña de cuatro dígitos. Tras introducir la contraseña, se iniciará de nuevo la reproducción. Cuando se detenga la reproducción del DVD, el nivel de Control paterno volverá al ajuste original.

Notas

- Si olvida la contraseña, vea la Referencia rápida (→ página 2).
- Si no establece una contraseña, no podrá cambiar el ajuste del Control paterno.
- Algunos DVD con la función de Control paterno no permiten el uso de modos de reproducción (→ páginas 23 a 25).

Ajuste de las opciones de sonido

Salida Audio Digital

Puede cambiar el método de emisión de la señal de audio cuando conecte los siguientes dispositivos de audio al conector DIGITAL OUT (OPTICAL).

Precaución

Cuando la consola esté conectada a un dispositivo de audio sin un decodificador Dolby Digital, DTS o MPEG, ajuste las opciones “Dolby Digital”, “DTS” y “MPEG” en “Desactivada”. Si ajusta estas opciones en “Activada” sin el decodificador necesario, puede que no se emita ningún sonido o que se emita un sonido extremadamente fuerte.

DIGITAL OUT (OPTICAL)

Esta opción determina el tipo de salida para el conector DIGITAL OUT (OPTICAL).

<u>Activada</u>	Seleccione esta opción si desea que el sonido (señal de audio) se emita a través del conector DIGITAL OUT (OPTICAL). Se muestran los ajustes de las opciones “Dolby Digital”, “DTS” y “MPEG”.
Desactivada	Seleccione esta opción si no desea que el sonido se emita a través del conector DIGITAL OUT (OPTICAL). No se muestran los ajustes de las opciones “Dolby Digital”, “DTS” y “MPEG”.

Dolby Digital

Esta opción establece la señal Dolby Digital como el tipo de salida para el conector DIGITAL OUT (OPTICAL).

<u>Activada</u>	Seleccione esta opción cuando la consola esté conectada a un dispositivo de audio con un decodificador Dolby Digital incorporado.
<u>Desactivada</u>	Seleccione esta opción cuando la consola esté conectada a un dispositivo de audio sin un decodificador Dolby Digital incorporado.

DTS

Esta opción establece la señal DTS como el tipo de salida para el conector DIGITAL OUT (OPTICAL).

<u>Activada</u>	Seleccione esta opción cuando la consola esté conectada a un dispositivo de audio con un decodificador DTS incorporado.
<u>Desactivada</u>	Seleccione esta opción cuando la consola esté conectada a un dispositivo de audio sin un decodificador DTS incorporado.

MPEG

Esta opción establece la señal de MPEG AUDIO como el tipo de salida para el conector DIGITAL OUT (OPTICAL).

<u>Activada</u>	Seleccione esta opción cuando la consola esté conectada a un dispositivo de audio con un decodificador MPEG incorporado.
<u>Desactivada</u>	Seleccione esta opción cuando la consola esté conectada a un dispositivo de audio sin un decodificador MPEG incorporado.

Modo Automático de Selección de Pistas

Esta opción da prioridad a la pista de audio que contiene el mayor número de canales cuando se reproduce un DVD en el que hay varios formatos de audio (PCM, DTS, Dolby Digital o MPEG) grabados. Si los formatos PCM, Dolby Digital, DTS y MPEG tienen el mismo número de canales, la consola selecciona las pistas de audio PCM, Dolby Digital, DTS y MPEG en este orden.

Activada	Se da prioridad.
Desactivada	No se da prioridad.

Notas

- Si ajusta la opción “DTS” en “Desactivada” en “Salida de Audio Digital” (→ página 31), la pista de audio DTS no se reproducirá.
- Según el DVD, el canal de audio con prioridad puede estar predeterminado. En este caso, la pista de audio se seleccionará según el orden de prioridad del DVD.

Volumen DVD

Si el nivel de salida de audio del DVD es bajo, puede ajustar esta opción. Esta opción sólo se puede ajustar cuando la opción “DIGITAL OUT (OPTICAL)” está ajustada en “Desactivada” en “Salida de Audio Digital” (→ página 31).

+2	Aumenta el volumen (máximo).
+1	Aumenta el volumen.
Normal	Normalmente se debe seleccionar esta opción.

Precaución

Si ajusta esta opción en “+1” ó “+2”, el sonido puede verse distorsionado. Si ocurre esto, cambie la opción a “Normal”. Asimismo, debe tener en cuenta que si sube demasiado el volumen, puede dañar sus oídos o los altavoces.

Visualización del menú principal

Desde el menú principal, puede acceder a información y modificar diversas opciones. También puede acceder a las siguientes pantallas desde el menú principal. El menú principal se muestra cuando se enciende la consola sin ningún disco insertado.

- Pantalla Navegador (→ página 33).
- Menú Configuración del Sistema (→ página 34).
- Pantalla Version Information (Información de versión) (→ página 37).

1 Encienda la consola (→ página 9).

Aparecerá el menú principal. Recuerde que el menú principal puede tardar en aparecer.



Nota

Si enciende la consola con un disco insertado, no se mostrará el menú principal. Para visualizar el menú principal, pulse el botón (abrir) de la parte frontal de la consola y extraiga el disco. A continuación, pulse el botón (encendido/espera)/RESET (reinicio) para reiniciar la consola.

Uso de la pantalla Navegador

Desde la pantalla Navegador puede hacer lo siguiente:

- Copiar o eliminar datos de juego guardados en una Memory Card (Tarjeta de Memoria).
- Iniciar un juego.
- Iniciar la reproducción de un CD audio.
- Iniciar la reproducción de un DVD.

1 Visualizar el menú principal (→ página 33).

2 Utilice los botones de dirección para seleccionar "Navegador" y, a continuación, pulse el botón .

Aparecerá la pantalla Navegador.

3 Inserte un disco o una Memory Card (Tarjeta de Memoria).

El icono del elemento insertado se muestra en la Pantalla Navegador.

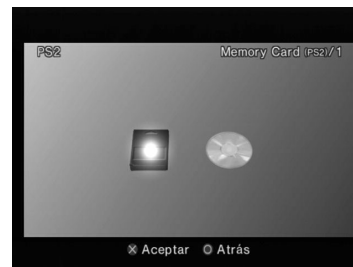

4 Seleccione un icono y, a continuación, pulse el botón (X).

- Al seleccionar el icono de la Memory Card (Tarjeta de Memoria), se mostrarán los iconos de los datos guardados en esa Memory Card (Tarjeta de Memoria). Para copiar o eliminar datos de juego guardados, consulte “Cómo copiar o borrar datos de juego” (→ página 15).
- Al seleccionar el icono de un disco de software de formato PlayStation®2 o PlayStation®, el juego se iniciará.
- Al seleccionar el icono de un disco CD audio, se mostrarán las pistas que contenga el CD. Consulte “Reproducción de un CD audio” (→ página 17).
- Si selecciona el icono de un disco DVD, se iniciará la reproducción del DVD.

Nota

Cuando no haya ninguna Memory Card (Tarjeta de Memoria) o disco insertado en la consola, aparecerá en la pantalla Navegador el mensaje “No hay datos”.

Uso del menú Configuración del Sistema

Desde el menú Configuración del Sistema, puede cambiar la configuración de numerosas opciones, incluyendo el idioma o la visualización de la hora, y el método de salida de audio o vídeo.

1 Visualizar el menú principal (→ página 33).

2 Utilice los botones de dirección para seleccionar “Configuración del Sistema” y, a continuación, pulse el botón (X).

Aparecerá el menú Configuración del Sistema.



3 Seleccione un elemento y pulse el botón (X).

La opción de menú se vuelve activa y se puede seleccionar.

4 Seleccione el ajuste deseado y, a continuación, pulse el botón **X**.

Para obtener información detallada, consulte las instrucciones de cada elemento de menú (→ páginas 35 a 36).

Notas

- El ajuste predeterminado de cada menú aparece subrayado en las explicaciones más abajo.
- Los cambios realizados en cada opción se guardan y permanecen activos hasta que se apaga o se reinicia la consola.

Ajustar Reloj

Puede ajustar la fecha y la hora. Utilice los botones de dirección para ajustar el valor de “Año”, “Mes”, “Día”, “Hora”, “Minuto” y “Segundo”. La configuración se hace efectiva al pulsar el botón **X**.

Ajustes opcionales

Si pulsa el botón **△** en la pantalla “Ajustar Reloj”, puede ajustar opciones como “Notación de la fecha” o “Notación de la hora”. Utilice los botones de dirección y el botón **X** para realizar cada uno de los ajustes.

Notación de la hora	Ajuste el reloj del sistema en el modo de 12 ó 24 horas.
Notación de la fecha	Ajuste el orden de visualización del año, el mes y el día.
Zona horaria	Ajuste la zona horaria.
Horario de verano	Seleccione Horario de invierno u Horario de verano. Normalmente, seleccione “Horario de invierno”.

Tamaño de la Pantalla

Puede ajustar el modo de visualización del televisor.

4:3	Seleccione esta opción cuando utilice un televisor normal con la consola.
Pantalla Completa*	Seleccione esta opción cuando utilice un televisor normal con la consola. Las bandas negras de la parte superior e inferior de la pantalla se suprimen.
16:9	Seleccione esta opción cuando utilice un televisor de pantalla panorámica o un televisor estándar con una funcionalidad 16:9/pantalla panorámica especial.

* El modo de visualización “Pantalla Completa” es compatible con el menú Configuración del Sistema, la pantalla Navegador y la pantalla de CD audio.

DIGITAL OUT (OPTICAL)

Puede configurar la señal de salida para que se emita mediante el conector DIGITAL OUT (OPTICAL).

Activado	Seleccione esta opción si desea que la señal de salida se emita a través del conector DIGITAL OUT (OPTICAL).
Desactivado	Seleccione esta opción si no desea que la señal de salida se emita a través del conector DIGITAL OUT (OPTICAL).

Salida de Componentes de Imagen

Cuando utilice el Cable AV por Componentes (vendido por separado), debe ajustar el modo para que coincida con las tomas de entrada de su televisor.

Y Cb/Pb Cr/Pr	Seleccione esta opción cuando conecte la consola a los conectores de entrada de vídeo en componentes.
<u>RGB</u>	Seleccione esta opción cuando conecte la consola a los conectores de entrada RGB.

Nota

El valor “RGB” es sólo para software de formato PlayStation®2 y PlayStation®. Cuando reproduzca un DVD, el modo cambiará automáticamente a “Y Cb/Pb Cr/Pr”.

Mando a Distancia

Ajuste esta opción cuando utilice el Mando a Distancia de DVD (para PlayStation®2) (vendido por separado).

<u>Función para jugar Activada</u>	Seleccione esta opción cuando utilice software de formato PlayStation®2 o PlayStation® con el Mando a Distancia de DVD.
Función para jugar Desactivada	Seleccione esta opción cuando no utilice software de formato PlayStation®2 o PlayStation® con el Mando a Distancia de DVD.

Nota

Las siguientes limitaciones se aplican cuando el Mando a Distancia de DVD se utiliza con la opción “Función para jugar Activada” ajustada en “Activada”:

- Dependiendo del software, puede que algunos botones del mando a distancia no funcionen correctamente.
- Los botones del Mando a Distancia de DVD no funcionarán cuando se pulsen dos o más botones al mismo tiempo.
- Algunos títulos de software pueden dejar de funcionar correctamente cuando se extrae el mando del puerto de mando 1. Si ocurre esto, ajuste la opción “Función para jugar Desactivada”.

Idioma

Puede utilizar esta opción para seleccionar el idioma utilizado en el menú principal, en la pantalla Navegador, en el menú Configuración del Sistema y en la pantalla Version Information (Información de versión).

<u>Inglés</u>	Muestra los mensajes en inglés.
Francés	Muestra los mensajes en francés.
Español	Muestra los mensajes en español.
Alemán	Muestra los mensajes en alemán.
Italiano	Muestra los mensajes en italiano.
Holandés	Muestra los mensajes en holandés.
Portugués	Muestra los mensajes en portugués.

Uso de la pantalla Version Information (Información de versión)

Mediante esta opción, puede consultar la información de versión de distintos componentes de la consola. Asimismo, puede cambiar los ajustes opcionales de algunos elementos.

1 En el menú principal (→ página 33), pulse el botón (△).

Se muestra la pantalla Version Information (Información de versión).

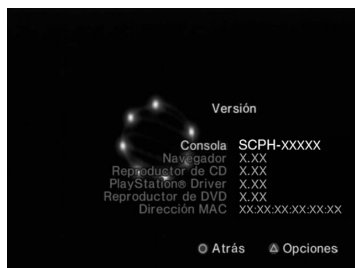

Ajustes opcionales

Existen ajustes opcionales para “Consola”, “PlayStation® Driver” y “Reproductor de DVD”. La opción “Reproductor de DVD” sólo se puede ajustar si la opción “Modo progresivo” está ajustada en “Activado”.

1 Utilice los botones de dirección para seleccionar un elemento y, a continuación, pulse el botón (△).

Se muestra el ajuste actual de cada elemento.

2 Seleccione un elemento y pulse el botón (X).

Se muestran las opciones disponibles.

3 Seleccione el ajuste deseado y, a continuación, pulse el botón (X).

Para obtener información detallada, consulte las instrucciones de cada elemento (→ páginas 37 a 39).

Nota

El ajuste predeterminado de cada menú aparece subrayado en las explicaciones más abajo.

Consola

La consola PlayStation®2 ajusta automáticamente su configuración interna para lograr una reproducción óptima. Cuando la opción “Diagnóstico” está ajustada en “Activada”, la consola realiza ajustes adicionales.

Diagnóstico

<u>Desactivada</u>	La opción Diagnóstico se desactiva.
Activada	La opción Diagnóstico se activa.

Nota

La opción “Diagnóstico” volverá automáticamente al valor predeterminado en los casos siguientes:

- Cuando se inicia la reproducción de software de formato PlayStation®2 o PlayStation® o de un DVD.
- Cuando se reinicia la consola.
- Cuando se apaga la consola.

PlayStation® Driver

Puede ajustar el programa PlayStation® Driver para que optimice el rendimiento del software de formato PlayStation®.

Nota

La configuración se revertirá automáticamente a los valores predeterminados en el caso siguiente:

- Cuando se apaga la consola.

Velocidad del Disco

Normal	Carga discos a velocidad normal.
Rápida	Carga discos a velocidad alta.

Nota

Ajuste la opción en “Normal” en los casos siguientes:

- Cuando la carga rápida no mejore los resultados
- Cuando utilice un software que no es compatible con la carga rápida

Diseño de Texturas

Estándar	Se muestra como normal.
Suave	Se muestra con menos interferencias en las imágenes en pantalla.

Nota

Ajuste la opción en “Estándar” en los casos siguientes:



- Cuando el diseño de texturas suave no mejore los resultados.
- Si la imagen no se muestra correctamente cuando se ajusta en “Suave”.

Reproductor de DVD

Si ajusta la opción “Modo progresivo” en “Activado” cuando la consola está conectada a un televisor sin el equipo necesario, la calidad de la imagen puede verse reducida o puede que no se muestre la imagen. Puede desactivar el “Modo progresivo” mediante el siguiente procedimiento. Extraiga el DVD antes de desactivar el modo.

Desactivar Modo Progresivo

No	Deja el “Modo progresivo” activado.
Sí	Desactiva el “Modo progresivo”.

- 1 Visualice la pantalla Version Information (Información de versión).**
- 2 Utilice los botones de dirección para seleccionar “Reproductor de DVD” y, a continuación, pulse el botón .**
Aparecerá la opción “Desactivar Modo Progresivo” .
- 3 Pulse el botón .**
- 4 Seleccione “Sí” y, a continuación, pulse el botón .**

5 Pulse el botón dos veces.

Volverá a aparecer el menú principal.

6 Pulse el botón (abrir) situado en la parte frontal de la consola e inserte un DVD en la consola.

7 Cierre la cubierta del disco.

Se inicia la reproducción.

Nota

La opción no se desactivará si 1) no inicia un DVD tras el paso 4 o 2) reinicia o apaga la consola antes del paso 6.

Conexión a una red

Puede disfrutar de juegos online conectando la consola PlayStation®2 a una red de banda ancha. Para jugar online, necesita lo siguiente:

- Un juego PlayStation®2 que permita jugar en red.
- Servicio de Internet de banda ancha.
- Un cable Ethernet disponible en el mercado.
- Una memory card (tarjeta de memoria) (8MB) (para PlayStation®2) (vendida por separado).

Notas

- No se puede jugar online con esta consola a través de una conexión de acceso telefónico o RDSI.
- El dispositivo de red externo no se puede conectar mediante USB al conector USB.
- Existen dos tipos de cables Ethernet: cable recto y cable cruzado. Asegúrese de que utiliza el tipo de cable adecuado cuando conecte su consola PlayStation®2 a la conexión de Internet de banda ancha. Consulte el manual de instrucciones que acompaña al dispositivo de red o póngase en contacto con su Servicio de Internet de banda ancha.

Conexión con un cable Ethernet

Puede conectar la consola a una red a través de un cable Ethernet conectado al conector de red NETWORK de la parte trasera de la consola. Puede conectar la consola a una red 100 Base-TX o 10 Base-T. Consulte las instrucciones que acompañan al dispositivo de red para obtener información detallada.

Configuración de red básica

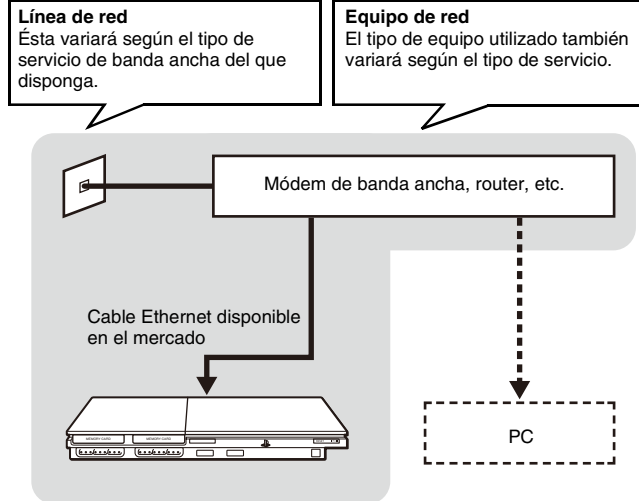

Nota

Cuando conecte la consola y un PC a la red, puede que sea necesario el uso de un dispositivo de red como un enrutador o un concentrador. Consulte las instrucciones que acompañan al dispositivo de red para obtener información detallada.

Para obtener más información sobre la configuración de la red, visite www.playstation.com

Conexión de la consola

⚠ Advertencia

No enchufe el Cable de Alimentación AC de la consola a la toma de corriente eléctrica hasta que no haya realizado el resto de conexiones.

1 Conecte el cable Ethernet al conector de red NETWORK de la parte trasera de la consola.

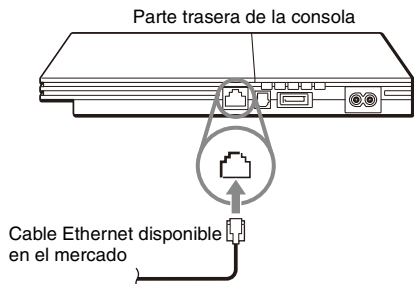

2 Conecte el cable Ethernet en el dispositivo de red.

El método de conexión variará según el dispositivo de red. Consulte las instrucciones que acompañan al dispositivo de red para obtener información detallada.

⚠ Advertencia

No conecte cables Ethernet ni cables telefónicos de los tipos siguientes al conector Ethernet; es posible que pase demasiada corriente eléctrica a través del conector, lo cual puede provocar fallos, un calor excesivo o un incendio en el conector:

- Líneas telefónicas residenciales estándar.
- Cables Ethernet que no sean adecuados para el uso con una red 10Base-T/100Base-TX.
- Cualquier línea telefónica o de datos compatible con RDSI (digital).
- Líneas telefónicas PBX.
- Otros tipos “desconocidos” de líneas telefónicas.

Creación de la configuración de red

Tras haber conectado un cable Ethernet a la consola, tendrá que crear y guardar la configuración de red. Para ello, necesita un Disco de acceso a la red, que recibirá al registrar su consola PlayStation®2. Puede registrar su consola PlayStation®2 visitando la página www.ps2registration.com

Elementos que necesitará

Para crear una configuración de red, necesitará los siguientes elementos:

- Una Memory Card (Tarjeta de Memoria) (8MB) (para PlayStation®2) (vendida por separado).
- La información de inicio de sesión y configuración de red suministrada por su proveedor de servicios de Internet de banda ancha.

Nota

Según el tipo de servicio de Internet utilizado, es posible que tenga que proporcionar su dirección MAC al proveedor de servicios de Internet de banda ancha. Encontrará la dirección MAC de la consola en la pantalla Version Information (Información de versión) (•▶ página 37).

Especificaciones

El diseño y las especificaciones están sujetos a sufrir modificaciones sin previo aviso.

General

Requisitos de potencia	220-240 V AC, 50/60 Hz
Consumo de energía (aprox.)	35 W
Dimensiones de la consola (aprox.)	230 × 28 × 152 mm (an/al/prf)
Peso de la consola (aprox.)	720 g
Formato de la señal	PAL
Temperatura de funcionamiento	5 °C a 35 °C
Entradas/salidas en la parte frontal de la consola	Puerto de mando (2) Ranura para MEMORY CARD (Tarjeta de Memoria) (2) ↓ Conector USB (2)
Entradas/salidas en la parte trasera de la consola	Conector de red NETWORK Conector ~AC IN Conector AV MULTI OUT Conector DIGITAL OUT (OPTICAL)

Accesorios suministrados

Vea el manual Referencia rápida (→ página 2)

Acerca del control de exportación nacional

Este producto se incluye dentro del ámbito de la legislación de control de exportación nacional. Debe cumplir todos los requisitos de dicha legislación y del resto de leyes aplicables de cualquier jurisdicción en relación con este producto.

Acerca del control de acceso

Este producto incorpora tecnología de control de acceso. El control de acceso evita el uso de software que no esté diseñado específicamente para este producto (exceptuando los vídeos DVD y los CD audio) y copias de software diseñado para este producto. La ley prohíbe o puede prohibir la transferencia, entrega, visualización, exportación, importación o transmisión no autorizadas de programas o dispositivos, para modificar la finalidad de esta función de control de acceso.

Acerca da documentação da unidade PlayStation®2

A documentação da unidade PlayStation®2 inclui o seguinte:

• Referência Rápida

Um manual que vem incluído no pacote com a unidade. Contém informações sobre a configuração e execução de operações básicas na unidade, bem como informações sobre segurança e resolução de problemas.

• Manual do Utilizador (este documento)

Pode aceder a este documento (em formato PDF) através de um computador ligado à Internet e nele encontra informações sobre a execução de operações avançadas na unidade, características técnicas e outras informações. Pode descarregar este documento da página de suporte no website da Sony Computer Entertainment (eu.playstation.com/manuals).

Índice

Preparação

Começar	45
Nomes das peças	46
Ligar a um televisor	47
Ligar equipamento de áudio digital	49
Ligar o comando	50
Ligar o Cabo de Alimentação AC.....	50
Ligar e desligar a unidade	51

Jogos

Jogar um jogo.....	53
Utilizar os Memory Cards (Cartões de Memória)	56

CDs Áudio

Reproduzir um CD áudio	58
------------------------------	----

DVDs

Ver um DVD	60
Utilizar os modos de reprodução	64
Ajustar as definições do leitor de DVD.....	66

Menu principal

Visualizar o menu principal	73
Utilizar o Ecrã Rotina de pesquisa	73
Utilizar o menu Configuração do Sistema	74
Utilizar o ecrã Informações Sobre a Versão.....	77

Ligação em rede

Ligar a uma rede	80
Criar as definições de rede	81

Informações adicionais

Especificações	82
----------------------	----

Começar

Instalar a unidade

Pode instalar a unidade na vertical ou na horizontal.

Instalação na horizontal

Posicione a unidade na horizontal.



Instalação na vertical

Quando instalar a unidade na vertical, utilize o Suporte Vertical SCPH-90110 E (para PlayStation®2) (vendido separadamente).

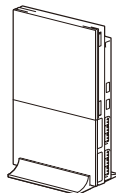

Nota

Alguns Suportes Verticais (para PlayStation®2) não podem ser utilizados com este modelo da unidade PlayStation®2. Para obter pormenores, consulte o manual de Referência Rápida (↔ página 44). Escolha o SCPH-90110 E ao adquirir o Suporte Vertical.

Atenção

Não coloque a unidade em locais onde possa estar exposta às seguintes condições:

- Locais sujeitos ao fumo de tabaco ou pó excessivos. Os resíduos de fumo de tabaco ou pó acumulados nos componentes internos, tais como lentes, podem causar o mau funcionamento da unidade.
- Locais sujeitos a temperaturas extremas, expostos à luz directa do sol, perto de uma fonte de calor ou num automóvel com as janelas fechadas (em especial no Verão). Estas condições podem danificar o exterior da unidade ou causar o mau funcionamento da mesma.
- Locais perto de campos magnéticos, tais como aqueles produzidos por ímanes ou altifalantes.
- Locais sujeitos a vibrações.

Nomes das peças

Parte da frente da unidade PlayStation®2

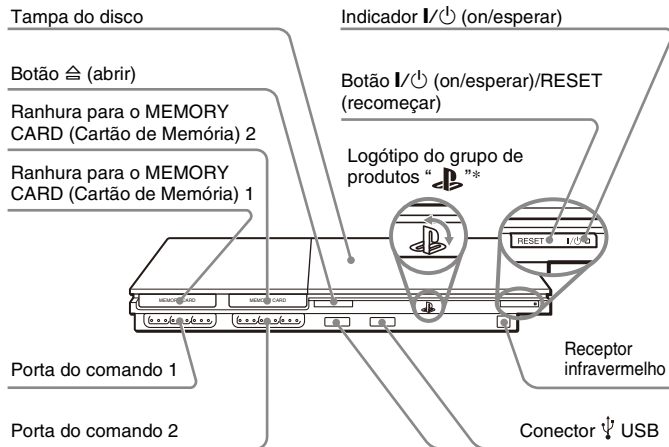

* O logótipo do grupo de produtos “” pode ser rodado para que corresponda à posição horizontal ou vertical da unidade.

Nota

Pode ligar vários dispositivos USB à unidade PlayStation®2, mas nem todos são compatíveis. Consulte as instruções fornecidas com o dispositivo USB para obter mais informações.

Parte traseira da unidade PlayStation®2

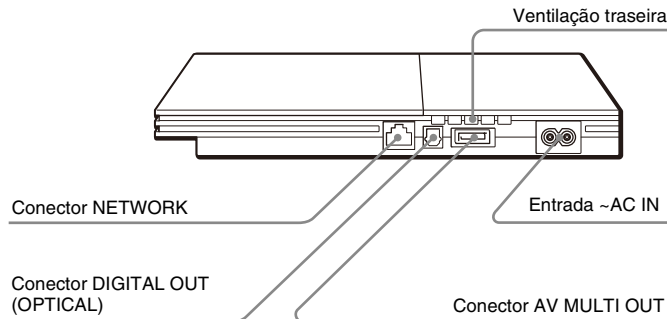

Nota

Para o nomes das peças do Comando Analógico (DUALSHOCK®2), consulte “Utilizar o Comando Analógico (DUALSHOCK®2)” (►► página 55).

Ligar a um televisor

Antes de ligar

- Não ligue o Cabo de Alimentação AC para a unidade na tomada eléctrica antes de efectuar todas as outras ligações.
- Certifique-se de que o televisor está desligado.

Ligar a um televisor utilizando o Cabo AV fornecido

Ligue a unidade ao televisor como em baixo mostrado.

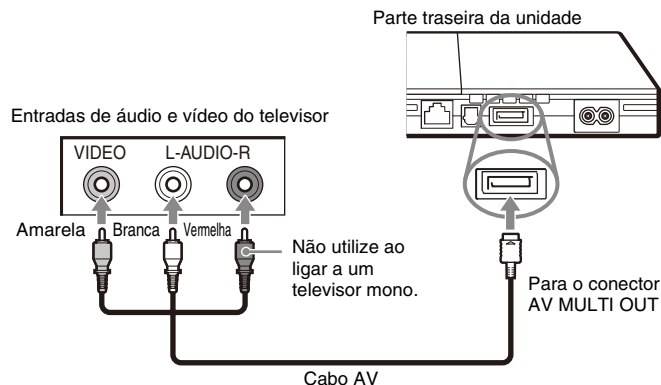

Atenção

Caso visualize uma imagem parada num plasma ou ecrã de televisor de projecção* durante um longo período de tempo, poderá ocorrer um efeito "ghosting". Isto é uma característica destes tipos de televisores. As imagens estáticas, paradas, tais como os menus de configuração da unidade, os menus do DVD ou as imagens em pausa, poderão deixar uma imagem fantasma permanentemente no ecrã do televisor se se mantiver assim durante um longo período de tempo. Consulte as instruções fornecidas com o seu televisor para mais detalhes.

* Excepto os tipos de ecrã LCD

Nota

A unidade pode ser ligada a um VCR ou a um TV/VCR integrado. No entanto, note que se reproduzir um DVD com codificação de protecção contra cópia, a qualidade da imagem poderá ser reduzida.

Ligar a um televisor com o conector Euro-AV utilizando a Ficha Conectora Euro-AV

Ligue a unidade PlayStation®2 ao conector Euro-AV (SCART) no televisor utilizando a Ficha Conectora Euro-AV, certificando-se de que as fichas codificadas a cores do Cabo AV correspondem às tomadas da ficha conectora.

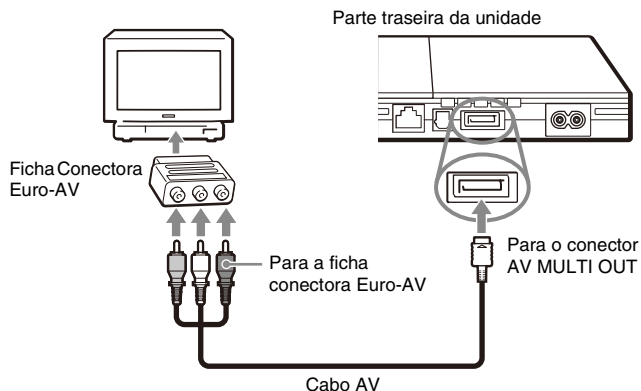

Após a ligação

Defina o televisor no modo de entrada de vídeo adequado. Consulte o manual de instruções do televisor.

Quando utilizar um cabo sem ser o cabo AV fornecido

A qualidade da imagem varia dependendo do tipo de cabo utilizado. Utilize a informação abaixo para seleccionar o melhor método de ligação. Caso utilize um cabo diferente do cabo AV fornecido, consulte as instruções fornecidas com o cabo.

TV	Tipo de cabo
Um televisor com conectores de entrada de componente de vídeo	Cabo AV Componente (SCPH-10490)
Um televisor com um conector Euro-AV (SCART)	Cabo Euro-AV (SCPH-10142)
Um televisor com entradas S VIDEO	Cabo S VIDEO (SCPH-10480)

Escala de qualidade da imagem

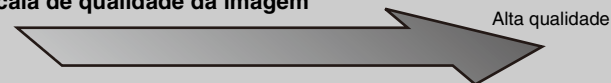

■ Cabo AV (fornecido) ■ Cabo S VIDEO ■ Cabo AV Componente

Esta escala serve apenas como referência. Dependendo do produto ou do estado do televisor, a qualidade da imagem poderá diferir. Quando for utilizado o Cabo Euro-AV, a qualidade de imagem pode variar, dependendo da ligação AV do televisor. Para uma máxima qualidade de imagem, ligue o cabo Euro-AV a uma tomada RGB compatível no seu televisor. Consulte o manual de instruções do televisor para obter mais informações.

Notas

- O modo scan progressivo do leitor de DVD só se encontra disponível durante a reprodução de um disco gravado no formato NTSC e visualizado num televisor que suporte o modo scan progressivo (480p).
- Não pode ligar a unidade a um televisor com entradas de componente de vídeo que sejam exclusivamente para utilização de HDTV (Y PB PR). Consulte as instruções fornecidas com o seu televisor para mais detalhes.

Ligar equipamento de áudio digital

Utilizando um cabo digital óptico disponível, pode desfrutar do som surround com o efeito de uma sala de cinema ou sala de espectáculos. Ao ligar a unidade ao equipamento áudio com conectores digitais, consulte as instruções fornecidas com o dispositivo a ser ligado.

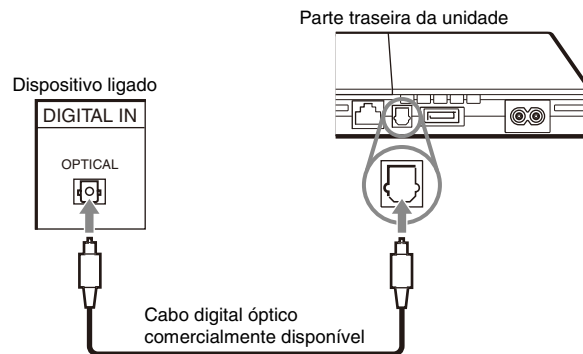

Notas

- Se ligar a unidade ao equipamento de áudio utilizando um cabo digital óptico, poderá afectar a saída de áudio de algum software formato PlayStation®2 fazendo com que não seja produzido qualquer som. Caso isto aconteça, utilize um cabo como o Cabo AV fornecido e ligue-o ao conector AV MULTI OUT da unidade. Não utilize o cabo digital óptico.
- Depois de ligar o equipamento áudio digital, defina “DIGITAL OUT (OPTICAL)” para “On” no menu de Configuração do Sistema. Para mais detalhes, consulte “DIGITAL OUT (OPTICAL)” (•▶ página 75).

Ligar o comando

- 1 **Insira o Comando Analógico (DUALSHOCK®2) numa porta do comando da unidade.**

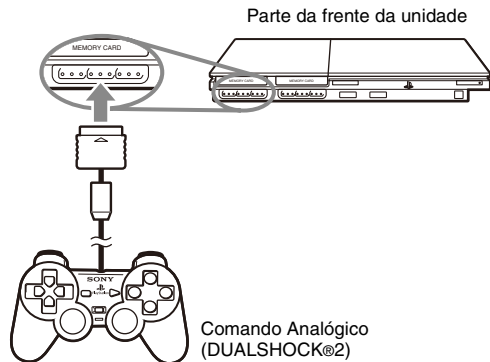

Nota

Alguns títulos de software designam uma porta do comando a ser utilizada. Consulte as instruções fornecidas com o software para mais detalhes.

Ligar o Cabo de Alimentação AC

⚠ Avisos

- A tomada de saída deverá ser instalada perto do equipamento e deverá estar facilmente acessível.
- Não ligue o Cabo de Alimentação AC para a unidade na tomada eléctrica antes de efectuar todas as outras ligações.

- 1 **Ligue o cabo de alimentação AC à entrada ~ AC IN na parte traseira da unidade.**

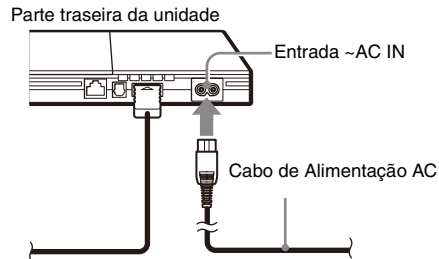

2 Ligue o Cabo de Alimentação AC na tomada eléctrica.

Parte traseira da unidade

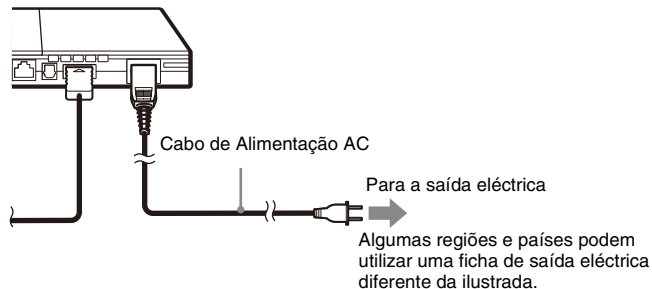

O indicador I/⏻ (on/esperar) na parte da frente da unidade acende-se a vermelho para indicar que a unidade está no modo de espera.

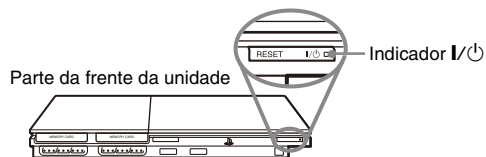

Ligar e desligar a unidade

Antes de ligar a unidade

Não ligue a unidade antes de terminar os seguintes passos. Consulte as instruções fornecidas com o seu televisor para mais detalhes.

- Ligue o televisor.
- Altere a definição do televisor para visualizar a saída a partir da linha à qual a unidade está ligada.

Ligar a unidade

- 1 Verifique se o indicador I/⏻ (on/esperar) na parte da frente da unidade está aceso a vermelho.**
- 2 Prima o botão I/⏻ (on/esperar)/RESET (recomeçar) na parte da frente da unidade.**

O indicador I/⏻ na parte da frente da unidade passa a verde e a saída da unidade é visualizada no televisor.

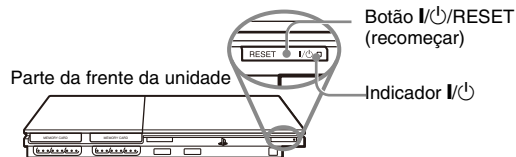

Notas

- Na primeira vez que ligar a unidade após a compra, os ecrãs para a definição do “Idioma”, “Zona horária” e “Horário de verão” são visualizados. Siga as instruções no ecrã para terminar as definições.
- Se ligar a unidade a um televisor panorâmico, defina as “Dimensões do Ecrã” no menu de Configuração do Sistema (•▶ página 75).

Desligar a unidade

1 Mantenha premido o botão I/⏻/RESET (recomeçar) na parte da frente da unidade durante pelo menos um segundo.

O indicador I/⏻ passa a vermelho para indicar que a unidade está no modo de espera.

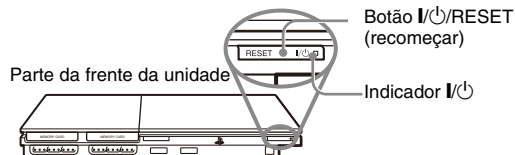

⚠ Aviso

A corrente não está completamente desligada quando a unidade está no modo de espera. Caso planeie não utilizar a unidade durante um longo período de tempo, desligue o Cabo de Alimentação AC da tomada eléctrica.

Jogar um jogo

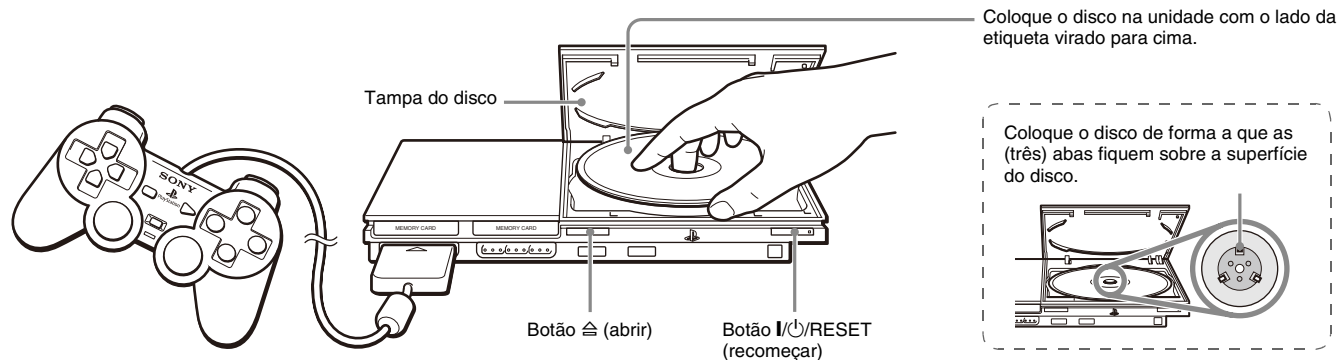

Antes de jogar um jogo

Verifique se as ligações do televisor e do equipamento de áudio estão correctas e se foram seguidas as precauções.

- “Precauções” no manual de Referência Rápida (→ página 44)
- “Ligar a um televisor” (→ página 47)
- “Ligar o comando” (→ página 50)
- “Ligar o cabo de alimentação AC*” (→ página 50)

Nota

Para jogar jogos online, deve em primeiro lugar ligar e configurar a rede. Consulte “Ligar a uma rede” (→ página 80) para mais detalhes.

Começar um jogo

1 Ligue a unidade (→ página 51).

É visualizado o menu principal (→ página 73).

2 Prima o botão ≡ (abrir) na parte da frente da unidade.

A tampa do disco abre-se.

3 Coloque o disco na unidade.

Coloque o disco no suporte com o lado da etiqueta virado para cima.

4 Feche a tampa do disco.

Depois de fechar a tampa do disco, o jogo começa.

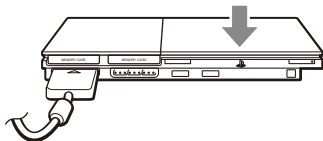

Notas

- Também pode começar um jogo a partir do ecrã de Rotina de pesquisa (→ página 73).
- Caso ligue a unidade depois de inserir um disco, o jogo começa automaticamente.

Para recomeçar um jogo

Prima o botão I/⏻/RESET (recomeçar) na parte da frente da unidade. Não prima inadvertidamente no botão I/⏻/RESET (recomeçar) enquanto joga um jogo, pois pode fazer com que este seja recomeçado.

Terminar um jogo

⚠ Atenção

Ao remover um disco, verifique se o disco parou completamente. Não toque no disco enquanto estiver a rodar, ao fazê-lo poderá causar lesões, danificar o disco ou originar mau funcionamento na unidade.

1 Prima o botão ≡ na parte da frente da unidade.

2 Remova o disco.

Mantenha premida a parte central preta da unidade e, de seguida, levante o disco pelas extremidades.

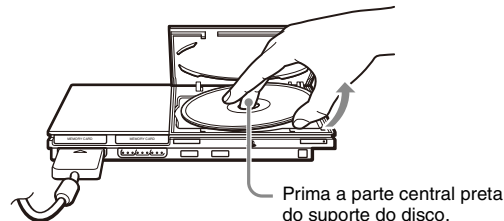

3 Feche a tampa do disco.

4 Prima o botão I/⏻/RESET (recomeçar).

É visualizado o menu principal (→ página 73).

Mudar os discos de jogos

1 Abra a tampa do disco e remova o disco.

Ao remover um disco, mantenha premida a parte central preta do suporte do disco e, de seguida, levante o disco pelas extremidades.

2 Insira um disco.

3 Feche a tampa do disco e reinicie a unidade.

O novo jogo começa.

Nota

Não necessita de desligar a unidade sempre que quiser mudar um jogo.

Utilizar o Comando Analógico (DUALSHOCK®2)

O Comando Analógico (DUALSHOCK®2) está equipado com uma função de botões sensíveis ao toque. Também inclui a função de vibração.

Nomes das peças

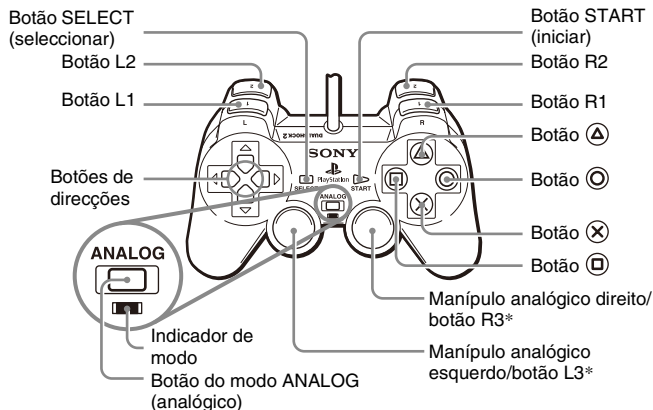

* Os manípulos analógicos esquerdo e direito, ou os botões L3 e R3, funcionam apenas no modo analógico (indicador: vermelho).

* Os botões L3 e R3 funcionam quando os manípulos analógicos são premidos.

Nota

Antes de utilizar o Comando Analógico (DUALSHOCK®2), com a unidade ligada, rode os manípulos analógicos esquerdo e direito com os polegares. Não torça os manípulos analógicos, rode-os como se estivesse a desenhar um círculo como mostrado no diagrama.

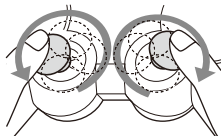

Sobre o modo do interruptor

O botão do modo ANALOG (analógico) pode ser utilizado para alternar entre modos. Mude para o modo adequado para utilizar. No entanto, note que alguns títulos de software efectuam este ajuste automaticamente.

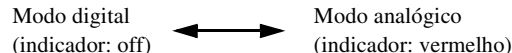

Notas

- Sempre que utilizar o Comando Analógico no modo digital, os manípulos analógicos não funcionam. Também, o botão sensível ao toque fica desactivado.
- Dependendo do software, não poderá alternar os modos mesmo que prima o botão do modo ANALOG (analógico).

Acerca dos comandos analógicos

- Ao reproduzir um título de software formato PlayStation®2, pode utilizar todos os botões no modo analógico excepto os botões START (iniciar), SELECT (seleccionar), L3 e R3.
- Ao reproduzir um título de software formato PlayStation®, os manípulos analógicos esquerdo e direito só podem ser utilizados no modo analógico.

Nota

Dependendo do software, os botões para utilizar no modo analógico podem ser limitados. Consulte as instruções fornecidas com o software para mais detalhes.

Acerca da função de vibração

A função de vibração pode ser definida para ON ou OFF no menu de opções do software.

Nota

Dependendo do software, a função de vibração pode ser definida para "On" automaticamente.

Acerca da utilização do Comando Analógico (DUALSHOCK®) (SCPH-110 E)

Pode utilizar o Comando Analógico (DUALSHOCK®) (SCPH-110 E) com a unidade PlayStation®2, mas as funções dos botões no modo analógico podem diferir das funções do Comando Analógico (DUALSHOCK®2). Apenas podem ser utilizados os manípulos analógicos esquerdo e direito no modo analógico.

Nota

Nem todos os títulos de software formato PlayStation®2 suportam a utilização do Comando Analógico (DUALSHOCK®) (SCPH-110 E). O Comando Analógico (DUALSHOCK®2) deverá ser utilizado nesses casos.

Utilizar os Memory Cards (Cartões de Memória)

Pode guardar e carregar os dados de jogos utilizando um Memory Card (Cartão de Memória) (vendido separadamente). Também pode eliminar os dados de jogos ou copiá-los de um Memory Card (Cartão de Memória) para outro.

Acerca dos tipos de Memory Card (Cartão de Memória)

Existem dois tipos de Memory Cards (Cartões de Memória). Selecione um Memory Card (Cartão de Memória) adequado ao software que está a ser utilizado.

Tipo de Memory Card (Cartão de Memória)	Software compatível	Quantidade de memória
Memory Card (Cartão de Memória) (8MB) (para PlayStation®2) (SCPH-10020 E)	Software formato PlayStation®2	Cerca de 8 MB
Memory Card (Cartão de Memória) (SCPH-1020 E)* * Este produto já não é fabricado.	Software formato PlayStation®	15 blocos de memória (cerca de 120 KB)

MagicGate™ é um termo de tecnologia de protecção de direitos de autor desenvolvido pela Sony Corporation.

Introduzir o Memory Card (Cartão de Memória)

Introduza o Memory Card (Cartão de Memória) na ranhura para o MEMORY CARD (Cartão de Memória) na parte da frente da unidade.

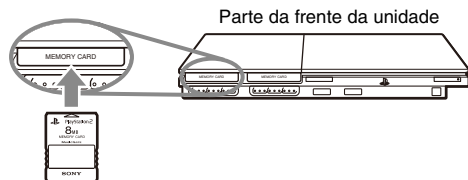

Nota

Alguns títulos de software designam uma ranhura para o MEMORY CARD (Cartão de Memória) para utilização. Consulte as instruções fornecidas com o software para mais detalhes.

Guardar ou carregar dados de jogos

Dependendo do software, o procedimento para guardar ou carregar pode variar. Consulte as instruções fornecidas com o software para mais detalhes.

Copiar ou eliminar dados de jogos

1 No ecrã da Rotina de pesquisa (→ página 73), utilize os botões de direcções para seleccionar o ícone do Memory Card (Cartão de Memória) que deseja utilizar para copiar ou eliminar os dados e, de seguida, prima o botão (X).

2 Selecciono o ícone dos dados que deseja copiar ou eliminar e, de seguida, prima o botão (X).

3 Selecciono “Copiar” ou “Eliminar” e, de seguida, prima o botão (X).

Ao copiar dados de jogos, verifique se estão inseridos dois Memory Cards (Cartões de Memória) na unidade. Se seleccionou “Eliminar”, salte para o passo 5.

4 Selecciono o destino e, de seguida, prima o botão (X).

5 Selecciono “Sim” e, de seguida, prima o botão (X).

Ao copiar ou eliminar dados, não remova os Memory Cards (Cartões de Memória).

6 Quando a operação de copiar ou eliminar estiver concluída, prima o botão (O).

Notas

- Para ver a informação sobre um item de dados de jogos, seleccione o ícone dos dados e, de seguida, prima o botão (A) para verificar os detalhes.
- Compatibilidade entre software e Memory Cards (Cartão de Memória):
 - Não é possível guardar ou copiar o software formato PlayStation®2 para um Memory Card (Cartão de Memória) (SCPH-1020 E).
 - Não é possível guardar dados de jogo formato PlayStation® num Memory Card (Cartão de Memória) (8MB) (para PlayStation®2). No entanto, é possível copiar dados de jogo formato PlayStation® a partir de um Memory Card (Cartão de Memória) (SCPH-1020 E) para um Memory Card (Cartão de Memória) (8MB) (para PlayStation®2) para fins de armazenamento. Note que este tipo de dados de jogo não pode ser carregado directamente a partir de um Memory Card (Cartão de Memória) (8MB) (para PlayStation®2).

Reproduzir um CD áudio

Reproduzir um CD

1 Ligue a unidade e insira o disco (→ página 53).

Siga os passos 1 a 4 de “Começar um jogo”.

Aparece o número da faixa.

2 Utilize os botões de direcções, seleccione o número da faixa que deseja reproduzir e prima o botão (X).

A reprodução inicia-se.

Notas

- Se ligar a unidade depois de inserir um disco, aparece automaticamente o número de faixas.
- Também pode iniciar a reprodução a partir do ecrã da Rotina de pesquisa (→ página 73).

⚠ Atenção

Para reproduzir um CD gravado no formato DTS, deve ligar um dispositivo com decodificador DTS ao conector DIGITAL OUT (OPTICAL) (→ página 49). Pode ser emitido um ruído muito alto se o dispositivo não tiver um decodificador DTS ou se estiver ligado o conector AV MULTI OUT.

Operar o leitor de CD durante a reprodução

Utilizando os botões de direcções, seleccione o ícone para a faixa desejada e prima o botão (X).

Ícone (botão*)	Função
⏮ (Botão L1)	Ir para o início da faixa actual ou da faixa anterior.
⏪ (Botão L2)	Retrocesso rápido
⏩ (Botão R2)	Avanço rápido
⏭ (Botão R1)	Ir para o início da faixa seguinte
▶ (Botão START)	Inicia a reprodução
⏸ (Botão START)	Fazer pausa
■ (Botão SELECT)	Parar a reprodução

* Pode operar directamente premindo os botões do comando analógico (DUALSHOCK®2) mostrados entre parêntesis.

Nota

Também pode utilizar o Controlo Remoto de DVD (para PlayStation®2) (vendido separadamente).

Finalizar a reprodução de CD áudio

1 Utilizando os botões de direcções seleccione ■ e depois prima o botão (X).

A reprodução pára. Prima o botão ⏏ (abrir) na parte da frente da unidade para remover o disco.

Reproduzir em vários modos

Pode definir para “Modo de Leitura” e “Modo de Repetição”.

Modo de Leitura	Normal	Reproduz o CD pela ordem que foi gravado
	Programa	Reproduz as faixas numa ordem especificada
	Alternar	Reproduz as faixas numa ordem aleatória
Modo de Repetição	Desligado	Não reproduz o CD repetidamente
	Tudo	Reproduz todas as faixas repetidamente
	1	Reproduz uma faixa repetidamente

1 No ecrã da Rotina de pesquisa (→ página 73), utilize os botões de direcções para seleccionar o ícone do CD áudio e prima o botão .

Aparece o ecrã de opções de reprodução.

2 Selecciono o “Modo de Leitura” ou “Modo de Repetição” e prima o botão .

3 Selecciono a definição desejada e depois prima o botão .

Se seleccionar “Programa”, aparece o ecrã da ordem de faixas especificada. Selecciono as faixas que deseja reproduzir.

4 Prima o botão .

Aparece o ecrã da Rotina de pesquisa.

5 Selecciono o ícone do CD áudio, e prima o botão .

É visualizado o número das faixas, e as opções de definição são exibidas no canto inferior esquerdo do ecrã.

6 Selecciono a faixa desejada, e prima o botão .

A reprodução inicia-se.

Notas

- Também pode aceder ao ecrã de opções de reprodução a partir do ecrã que visualiza as faixas seleccionado o ícone do CD Áudio no canto superior esquerdo do ecrã e premindo o botão .
- Pode definir o “Modo de Leitura” e o “Modo de Repetição” ao mesmo tempo.

Ver um DVD

Pode utilizar o leitor de DVD através dos seguintes métodos.

- Utilizar o Painel de Controlo no ecrã
- Utilizar directamente através do Comando Analógico (DUALSHOCK®2)
- Utilizar o Controlo Remoto de DVD (para PlayStation®2) (vendido separadamente)

As instruções que se seguem pressupõem a utilização do Painel de Controlo para utilizar o leitor de DVD. Algumas operações podem ser diferentes dependendo do método utilizado.

Notas

- Para mais detalhes sobre a reprodução de um DVD, consulte as instruções fornecidas com o DVD.
- A unidade PlayStation®2 reproduz o conteúdo do disco conforme gravado no software do DVD. Note que nem todas as funções se encontram disponíveis em todos os DVDs.

Utilizar o Painel de Controlo

1 Iniciar a reprodução do DVD (→ página 62).

2 Prima o botão SELECT (seleccionar).

O Painel de Controlo é visualizado. Se premir novamente o botão SELECT (seleccionar), o visor altera a sua posição no ecrã.



3 Através dos botões de direcções, seleccione um ícone e prima o botão (X).

Nota

Para desligar o Painel de Controlo, prima o botão SELECT (seleccionar) (uma ou duas vezes) ou prima o botão (O).

Lista de itens do Painel de Controlo

Pode aceder às seguintes opções no Painel de Controlo.

Ícone		Função
	Menu	Apresenta o menu do DVD-Vídeo
	Menu de Títulos	Apresenta o menu do DVD-Vídeo

Ícone		Função
	Voltar Atrás	Regressa ao ecrã anteriormente seleccionado no menu do DVD
	Opções de Som	Visualiza e altera as opções de som de DVDs com várias faixas de áudio
	Opções de Ângulo	Apresenta e altera o ângulo de vista em DVDs gravados com opções de vários ângulos
	Opções de Legendas	Apresenta e altera as opções de legendas em DVDs com opções de legendas
	Ir Para	Avança para o título ou capítulo seleccionado ou para o tempo especificado e inicia a reprodução (**► página 62)
	Configuração:	Apresenta e altera as opções de idioma, qualidade de imagem, nível de Controlo Paternal, som, etc. (**► página 66)
	Visor do Tempo	Apresenta o número do título ou do capítulo actual, o tempo decorrido, etc. (**► página 63)
	Ajuda	Apresenta as funções dos botões de direcções do Comando Analógico (DUALSHOCK®2)
0~9	Ir para o Capítulo	Utilizado para introduzir o número de uma capítulo que pretende reproduzir (**► página 62)
	Anterior/Seguinte	Retorna/avança para o início do capítulo actual, anterior ou seguinte
	Busca	Avanço/retorno rápido da reprodução (**► página 63)

Ícone		Função
	Câmara Lenta	Muda para a reprodução/retorno em movimento lento
	Reproduzir	Inicia a reprodução
	Pausa	Pausa a reprodução
	Parar	Pára a reprodução (**► página 62)
A-B	A-B Repetição	Especifica uma cena para reproduzir, e inicia a reprodução da cena que foi definida (**► página 66)
SHUF	Reprodução Aleatória	Inicia a reprodução de títulos ou capítulos em ordem aleatória (**► página 65)
PGM	Reprodução Programada	Inicia a reprodução de títulos ou capítulos numa sequência programada (**► página 64)
	Reprodução Repetida	Selecciona a reprodução repetida de todos os títulos no disco ou de um título ou capítulo (**► página 65)
PLIST	Original/Play List	Para discos DVD-RW (modo VR), seleccione o conteúdo original Original ou Play List para reproduzir (**► página 64)
CLEAR	Apagar	Apaga números seleccionados ou modos de reprodução (**► página 66)

Notas

- Pode utilizar “?” para verificar as opções a que pode aceder directamente utilizando os botões do Comando Analógico. Para aceder directamente às opções utilizando o comando, deve apagar o Painel de Controlo do ecrã.
- Dependendo do modo de reprodução, algumas opções podem não estar disponíveis ou pode não ser possível ajustá-las.

Reproduzir um DVD

1 Ligue a unidade e insira um disco (→ página 53).

Siga os paços 1 a 4 de “Começar um jogo”. A reprodução inicia-se.

Notas

- Se ligar a unidade depois de inserir um disco, a reprodução começa automaticamente.
- Também pode iniciar a reprodução a partir do ecrã da Rotina de pesquisa (→ página 73).

Terminar a reprodução do DVD ■

1 Durante a reprodução, seleccione ■ no Painel de Controlo (→ página 60) e a seguir prima o botão ⊗.

A reprodução pára. Prima o botão ≡ (abrir) na parte frontal da unidade e a seguir remova o disco.

Reproduzir um DVD a partir do último ponto de paragem (Reprodução Retomada)

1 Durante a reprodução, seleccione ■ no Painel de Controlo (→ página 60) e a seguir prima o botão ⊗.

2 Seleccione ► e prima o botão ⊗.

A reprodução começa a partir do ponto onde parou o disco no passo 1.

Para cancelar a Reprodução Resumida

Após o passo 1, seleccione ■ e prima o botão ⊗.

Seleccionar uma cena específica para reprodução

Seleccionar uma cena por número de capítulo

1 Durante a reprodução, seleccione o número do capítulo pretendido no Painel de Controlo (→ página 60) e a seguir prima o botão ⊗.

A reprodução do capítulo seleccionado começa. Se pretender reproduzir um capítulo com um número de dígitos único (isto é, de 1 a 9), introduza um zero antes. Por exemplo, introduza como “01”.

Seleccionar uma cena através do número do título, número do capítulo ou da especificação do tempo

1 Durante a reprodução, seleccione ↷ no Painel de Controlo (→ página 60) e a seguir prima o botão ⊗.

2 Seleccione um item e a seguir prima o botão ⊗.

Título	Especifica o número do título
Capítulo	Especifica o número do capítulo
C XX:XX:XX (ou T XX:XX:XX)	Especifica o tempo decorrido para o capítulo (ou título)

3 Seleccione os números para a cena pretendida e prima o botão ⊗.

A reprodução do capítulo seleccionado começa.

Procurar um ponto em particular num DVD (Busca)

Pode procurar para a frente e para trás para localizar rapidamente um ponto em particular num DVD.

1 Durante a reprodução, seleccione ou no Painel de Controlo (→ página 60) e a seguir mantenha premido o botão .

A velocidade de busca altera-se conforme é mostrado a seguir quando premir o botão de direcção para cima ou para baixo enquanto mantém premido o botão .

- Busca 3
- Busca 2
- Busca 1
- Câmara Lenta

2 Quando atingir o ponto que pretende, liberte o botão .

A reprodução regressa à velocidade normal.

Nota

Para utilizar o Comando Analógico para a Busca durante a reprodução, prima e mantenha premido o botão L2 ou R2 para começar a busca. Utilize os botões de direcções para alterar as velocidades. Quando atingir o ponto que pretende, liberte o L2 ou R2.

Visualizar informações da reprodução

Pode visualizar informações como o número do título actual ou o tempo decorrido.

1 Durante a reprodução, seleccione no Painel de Controlo (→ página 60) e, de seguida, prima o botão .

O visor muda conforme mostrado a seguir e sempre que premir o botão .

Título X	Capítulo X		Número do título e número do capítulo
Título X	Capítulo X	C XX:XX:XX	Tempo decorrido do capítulo actual
Título X	Capítulo X	C - XX:XX:XX	Tempo restante do capítulo actual
Título X	Capítulo X	T XX:XX:XX	Tempo decorrido do título actual
Título X	Capítulo X	T - XX:XX:XX	Tempo restante do título actual
(Off)			

Seleccionar Original ou Play List para a reprodução DVD-RW **PLIST**

Quando utilizar um disco DVD-RW (modo VR), pode seleccionar o tipo de título que pretende reproduzir.

1 Com a reprodução parada, seleccione **PLIST** no Painel de Controlo (→ página 60) e a seguir prima o botão **(X)**.

Original e Play List serão seleccionadas alternadamente cada vez que premir o botão **(X)**.

Original	Reproduz o conteúdo na sequência originalmente gravada
Play List	Reproduz o conteúdo editado. Play List é a predefinição.

Notas

- A Reprodução em câmara lenta (em retrocesso) não se encontra disponível para discos DVD-RW (modo VR).
- Não é possível utilizar esta função com a Reprodução Resumida. Cancele a Reprodução Resumida (→ página 62) antes de seleccionar esta função.

Utilizar os modos de reprodução

Ao utilizar os vários modos de reprodução, pode reproduzir títulos ou capítulos pela ordem que pretender ou repetir a reprodução para uma cena específica. Existem quatro modos de reprodução:

- Reprodução Programada (→ página 64)
- Reprodução Aleatória (→ página 65)
- Reprodução Repetida (→ página 65)
- A-B Repetição (→ página 66)

As instruções que se seguem pressupõem a utilização do Painel de Controlo (→ página 60) para utilizar o leitor de DVD.

Notas

- Pode reproduzir combinações de Reprodução Programada, Reprodução Aleatória e Reprodução Repetida. Note, contudo, que algumas opções da Reprodução Aleatória e da Repetição Repetida podem não estar disponíveis dependendo da combinação.
- A unidade PlayStation®2 reproduz o conteúdo do disco conforme gravado no software do DVD.

Reprodução Programada **PGM**

É possível criar programas para reproduzir títulos e capítulos em qualquer ordem.

1 Durante a reprodução, seleccione **PGM** no Painel de Controlo (→ página 60) e a seguir prima o botão **(X)**.

2 Selecione um número de programa e a seguir prima o botão .

Se não tiverem sido definidos quaisquer programas, a única opção será “1. Título”.

3 Selecione o número do título e a seguir prima o botão .

4 Selecione o número do capítulo e a seguir prima o botão .

Para reproduzir todos os capítulos, selecione “Todas”. Repita os passos 2 a 4 para definir outros títulos ou capítulos.

5 Prima o botão START (iniciar).

A Reprodução Programada inicia-se.

Nota

A definição só será apagada depois da Reprodução Programada terminar.

Reprodução Aleatória

É possível definir esta opção para reproduzir aleatoriamente todos os títulos ou capítulos gravados num disco. A ordem da reprodução será diferente cada vez que utilizar a Reprodução Aleatória.

1 Selecione no Pannel de Controlo (página 60) e prima o botão .

O visor muda conforme mostrado a seguir e sempre que premir o botão .

Seleção aleatória de títulos	Reproduz títulos aleatoriamente
Seleção aleatória de capítulos	Reproduz capítulos aleatoriamente
Seleção aleatória: off	Cancela a Reprodução Aleatória

2 Selecione e prima o botão .

Reprodução Repetida

É possível definir esta opção para reproduzir títulos ou capítulos repetidamente.

1 Selecione no Pannel de Controlo (página 60) e prima o botão .

O visor muda conforme mostrado a seguir e sempre que premir o botão .

Repetição do disco	Repete a reprodução de todos os títulos
Repetição de título	Repete a reprodução de um título
Repetição de capítulo	Repete a reprodução de um capítulo
Repetição: Off	Cancela a Reprodução Repetida

2 Selecione e prima o botão .

A-B Repetição A-B

É possível definir uma cena específica para ser reproduzida repetidamente.

- 1 Durante a reprodução, seleccione A-B no Painel de Controlo (→ página 60) e a seguir prima o botão  no ponto em que pretende iniciar repetidamente a reprodução.**

O ponto de início (ponto A) é definido.

- 2 Prima o botão  no ponto em que pretende terminar a reprodução repetida.**

O ponto final (ponto B) é definido e a reprodução repetida da secção A para a secção B começa.

Cancelar modos de reprodução

Cancela os modos de reprodução para permitir a reprodução normal.

- 1 Seleccione  no Painel de Controlo (→ página 60) e, de seguida, prima o botão .**

É visualizada uma mensagem, “Escolhas limpas” e a unidade regressa à reprodução normal.

Nota

Se tiverem sido definidos vários modos de reprodução numa combinação, todos os modos de reprodução são cancelados.

Ajustar as definições do leitor de DVD

Pode utilizar o Painel de Controlo para ajustar as definições do leitor de DVD, tais como o idioma para as legendas, o idioma do som e o nível de Controlo Paternal.

Notas

- Alguns DVDs não suportam todas as definições. A unidade PlayStation®2 reproduz o conteúdo do disco conforme gravado no software do DVD. Se o DVD não suportar as funções enumeradas, não será possível alterar as definições.
- As funções que se seguem não se encontram disponíveis durante a reprodução ou a Reprodução Resumida. Cancele a Reprodução Resumida (→ página 62) antes de alterar estas definições.
 - “Menu”, “Áudio” “Legendas” em Seleção de idioma
 - “Formato Ecrã” e “Modo Scan Progressivo” em Configurar Ecrã
 - “Controlo Paternal” em Configuração personalizada
 - “DTS” e “Modo de seleção de Faixa de Som” em Áudio

Pode alterar as definições do leitor de DVD através do seguinte procedimento:

- 1 Seleccione  no Painel de Controlo (→ página 60) e prima o botão .**

A barra do ícone Setup é visualizada.

- 2 Seleccione o ícone para a definição que deseja alterar e prima o botão .**

A definição actual para cada item é visualizada.

3 Seleccione o item pretendido e a seguir prima o botão (X).

A opção do menu fica activada e pode ser seleccionada.

4 Seleccione a definição desejada e depois prima o botão (X).

A definição do item é concluída. Para mais detalhes, consulte as instruções para cada item (► páginas 67 até 72).

Notas

- As programações predefinidas para cada item do menu estão sublinhadas nas explicações abaixo.
- Para regressar ao Painel de Controlo depois de efectuar as definições, prima o botão SELECT (seleccionar).
- As definições são guardadas ao efectuar uma das seguintes operações:
 - Parar a reprodução (incluindo a paragem da Reprodução Resumida)
 - Abrir a tampa do disco

Configurar opções de idioma

Em “Seleção de idioma” pode escolher o idioma para o menu do DVD, som e legendas. Note que se seleccionar um idioma que não se encontre gravado no DVD, um dos idiomas gravados é automaticamente seleccionado.

Menu	Selecciona o idioma para o menu do DVD
Áudio	Selecciona o idioma para a faixa de som do DVD
Legendas	Selecciona o idioma para as legendas do DVD

Nota



Se seleccionar “Áudio/Seguir” para as legendas, o idioma das legendas é automaticamente definido para coincidir com o idioma seleccionado para a faixa de som do DVD.

Configurar as opções de visualização do televisor

No Menu Configurar Ecrã, pode configurar o tamanho do ecrã (aspecto relativo) e outras opções que afectam a qualidade da imagem.

Formato Ecrã

Pode configurar o aspecto relativo para coincidir com o ecrã do televisor ligado.

16:9 	Seleccione esta opção quando utilizar um televisor de ecrã widescreen ou um televisor normal com a função especial de ecrã 16:9/ecrã largo.
4:3 LETTER BOX 	Seleccione esta opção quando utilizar um televisor normal. Esta configuração visualiza uma imagem ampla com margens nas partes superior e inferior do ecrã.
4:3 PAN SCAN 	Seleccione esta opção quando utilizar um televisor normal. Esta configuração mostra uma imagem ajustada à altura do ecrã, cortando as partes na esquerda e na direita que não se encaixam.

Nota

Quando configura “Modo Scan Progressivo” para “On”, o “Formato Ecrã” é automaticamente definido para “16:9”.

DNR (Digital Noise Reduction)

Pode utilizar esta configuração para ajudar a reduzir os ruídos da imagem no ecrã e produzir uma imagem mais nítida.

<u>Off</u>	DNR não é utilizada.
DNR1	Aumenta a qualidade da imagem
DNR2	Aumenta a qualidade da imagem (máximo)

Notas

- “DNR2” é mais eficaz para reduzir o ruído da imagem do que “DNR1”, mas em alguns casos poderá aparecer uma imagem residual. Se isto ocorrer, seleccione “Off”.
- A função DNR poderá produzir resultados limitados em alguns DVDs.
- Quando o “Modo Scan Progressivo” é definido para “On”, “DNR” é automaticamente desligado e não pode ser ligado.

Avivar Contornos

Pode avivar ou suavizar o contorno da imagem. Quanto mais alto for o valor, mais avivado é o contorno. Normalmente, seleccione “0”.

• -2	• -1	• <u>0</u>	• +1	• +2
------	------	------------	------	------

Nota

Dependendo do DVD, a função Avivar Contornos pode produzir resultados limitados.

Visor

Durante a reprodução, pode visualizar informações sobre o estado de reprodução no canto superior direito do ecrã durante alguns segundos.

<u>On</u>	As informações sobre o estado da reprodução são visualizadas durante alguns segundos.
Off	As informações sobre o estado da reprodução não são visualizadas.

Modo Scan Progressivo

Pode visualizar uma imagem na qual a imagem actualiza todas as linhas de uma vez. Na maior parte dos casos, isto resulta numa imagem mais nítida, sem cintilação. Esta função encontra-se apenas disponível se o seu televisor e Cabo AV* suportarem o modo scan progressivo (480p).

* O Cabo AV Componente (vendido separadamente) é compatível com o modo scan progressivo.

<u>On</u>	Selecione esta opção quando a unidade estiver ligada a um televisor que suporte o modo scan progressivo (480p).*
Off	Selecione esta opção quando a unidade estiver ligada a um televisor normal.

* O modo scan progressivo do leitor de DVD só se encontra disponível durante a reprodução de um disco gravado no formato NTSC e visualizado num televisor que suporte o modo scan progressivo (480p).

Notas

- Se a qualidade da imagem for reduzida ou se não for visualizada qualquer imagem, defina o “Modo Scan Progressivo” para “Off” quando a unidade estiver ligada a um televisor sem o equipamento necessário. Se acidentalmente definir esta opção para “On” para um televisor destes, a qualidade de imagem pode ser reduzida ou a imagem pode não ser visualizada. Para apagar a configuração, siga estes passos:

1 Verifique se possui um DVD na unidade.

2 Prima o botão I/⏸ (on/esperar)/RESET (recomeçar) na parte da frente da unidade.

A seguir, mantenha premido o botão START (iniciar) do Comando Analógico (DUALSHOCK®2) na porta do comando 1 até a imagem do DVD ser visualizada. A configuração “Modo Scan Progressivo” é reposta para “Off”, permitindo que o DVD vídeo seja visualizado normalmente. Também pode cancelar esta configuração utilizando a opção “Apagar Ajuste Modo Scan Progressivo” (↔▶ página 78) no ecrã Informação da versão.

- Os DVDs podem conter materiais baseados em vídeo ou filme, que utilizam diferentes frequências de imagem. Quando reproduzir materiais baseados em vídeo utilizando o modo scan progressivo, algumas imagens vídeo podem não parecer naturais. Se isto ocorrer, defina o “Modo Scan Progressivo” para “Off” e visualize no modo entrelaçado normal.
- Quando define o “Modo Scan Progressivo” para “On”, o “Formato Ecrã” (↔▶ página 67) é automaticamente ajustado para “16:9”.
- O conteúdo de um disco DVD-RW (modo VR) só pode ser visualizado no formato entrelaçado normal. A opção “Modo Scan Progressivo” não se encontra disponível quando reproduzir um conteúdo desse tipo.

Configurar opções personalizadas

Modo de Pausa

Pode seleccionar esta opção para definir o estado duma imagem no modo de pausa.

Auto	Uma imagem contendo elementos em movimento é visualizada sem tremor. Selecciona normalmente esta posição.
Fotograma	Uma imagem sem elementos em movimento pode ser visualizada em alta resolução.

Controlo Paternal

Em algumas regiões, é possível restringir a visualização do conteúdo de alguns DVDs com base na idade do utilizador ou outros factores. É possível utilizar a função Controlo Paternal para limitar o nível do conteúdo que pode ser visualizado na sua unidade.

Quanto mais baixo for o valor, maior será a limitação.

Definir o Controlo Paternal

1 Selecciona “Controlo Paternal” e a seguir prima o botão (X).

Aparece o ecrã para registar um código. Se já tiver sido registado um código, aparece o ecrã para confirmar o código.

2 Selecciona um número e a seguir prima o botão (X).

Repita o passo 2 para introduzir um código de quatro dígitos. Se pretender apagar um número, prima o botão (O). Quando registar um código, é-lhe pedido para o introduzir novamente para confirmação.

3 Selecciona “Região” e a seguir prima o botão (X).

A lista de opções de região é visualizada.

4 Selecciona a região para a base do nível de Controlo Paternal e prima o botão (X).

Se seleccionar “Outros”, consulte “Lista de códigos de região” (→ página 70).

5 Selecciona “Nível” e a seguir prima o botão (X).

A lista de opções de nível é visualizada.

6 Selecciona um nível de limitação e a seguir prima o botão (X).

Para apagar o Controlo Paternal

Com a reprodução do DVD parada, vá para o passo 6 em “Definir o Controlo Paternal” e defina o “Nível” para “Off”.

Lista de códigos de região

Para introduzir um código de região de Controlo Paternal, seleccione “Outros” no passo 4 de “Definir o Controlo Paternal” (→ página 69). Utilize os botões de direcções para seleccionar a primeira letra e prima o botão de direcção para a direita. A seguir, seleccione a letra seguinte e prima o botão (X).

Região	Código	Região	Código
Alemanha	DE	Itália	IT
Áustria	AT	Luxemburgo	LU
Bélgica	BE	Malta	MT
Dinamarca	DK	Noruega	NO
Eslováquia	SK	Polónia	PL
Espanha	ES	Portugal	PT
Finlândia	FI	Reino Unido	GB
França	FR	República Checa	CZ
Grécia	GR	Rússia	RU
Holanda	NL	Suécia	SE
Irlanda	IE	Suíça	CH
Israel	IL	Turquia	TR

Alterar o seu código

No passo 2 em “Definir o Controlo Paternal” (→ página 69), efectue os passos seguintes:

1 Através dos botões de direcções, seleccione “Alterar código” e prima o botão (X).

Aparece o ecrã para alterar o código.

2 Seleccione um número e a seguir prima o botão (X).

Repita o passo 2 para introduzir um código de quatro dígitos. É-lhe pedido para introduzir novamente o código para confirmação.

Cancelamento temporário das limitações de controlo paternal

1 Iniciar a reprodução do DVD (→ página 62).

Ser-lhe-á pedido para alterar temporariamente o nível de Controlo Paternal para permitir a reprodução. Isto normalmente acontece automaticamente durante o arranque do disco mas também pode acontecer em momentos diferentes dependendo do DVD.

2 Através dos botões de direcções, seleccione “Sim” e prima o botão (X).

O ecrã para introduzir o código é visualizado.

3 Seleccione um número e a seguir prima o botão (X).

Repita o passo 3 para introduzir o código de quatro dígitos. Depois de introduzir o código, a reprodução começa. Quando a reprodução do DVD é parada, o nível de Controlo Paternal retorna à definição original.

Notas

- Se se esquecer do código, consulte o manual de Referência Rápida (→ página 44).
- Se não configurar um código, não pode alterar as definições do Controlo Paternal.
- Alguns DVDs com a função de Controlo Paternal não permitem a utilização de modos de reprodução (→ páginas 64 to 66).

Definir opções de som

ÁUDIO SAÍDA DIGITAL

É possível comutar o método de saída do sinal de áudio quando ligar os seguintes dispositivos de áudio ao conector DIGITAL OUT (OPTICAL).

Atenção

Se a unidade se encontra ligada a um dispositivo de áudio com descodificador de Dolby Digital, DTS ou MPEG, defina “Dolby Digital”, “DTS” e “MPEG” para “Off”. Se definir estas opções para “On” sem o descodificador necessário, pode não obter som ou pode ser emitido um som extremamente alto.

DIGITAL OUT (OPTICAL)

Esta opção define o tipo de saída para o conector DIGITAL OUT (OPTICAL).

On	Selecione esta opção se pretender que o som (sinal de áudio) seja emitido através do conector DIGITAL OUT (OPTICAL). As definições para “Dolby Digital”, “DTS” e “MPEG” são visualizadas.
Off	Selecione esta opção se não pretender que o som seja emitido através do conector DIGITAL OUT (OPTICAL). As definições para “Dolby Digital”, “DTS” e “MPEG” não são visualizadas.

Dolby Digital

Esta opção define o sinal Dolby Digital como o sinal de saída para o conector DIGITAL OUT (OPTICAL).

On	Selecione esta opção se a unidade estiver ligada a um dispositivo de áudio que tenha um decodificador Dolby Digital incorporado.
<u>Off</u>	Selecione esta opção se a unidade estiver ligada a um dispositivo de áudio sem um decodificador Dolby Digital incorporado.

DTS

Esta opção define o sinal DTS como o sinal de saída para o conector DIGITAL OUT (OPTICAL).

On	Selecione esta opção se a unidade estiver ligada a um dispositivo de áudio com um decodificador DTS incorporado.
<u>Off</u>	Selecione esta opção se a unidade estiver ligada a um dispositivo de áudio sem um decodificador DTS incorporado.

MPEG

Esta opção define o sinal MPEG AUDIO como o sinal de saída para o conector DIGITAL OUT (OPTICAL).

On	Selecione esta opção se a unidade estiver ligada a um dispositivo de áudio com um decodificador MPEG incorporado.
<u>Off</u>	Selecione esta opção se a unidade estiver ligada a um dispositivo de áudio sem um decodificador MPEG incorporado.

Modo de selecção de Faixa de Som

Esta definição dá prioridade à faixa de som que contém o maior número de canais quando reproduzir um DVD no qual se encontram gravados vários

formatos de áudio (PCM, Dolby Digital, DTS ou MPEG). Se PCM, Dolby Digital, DTS e MPEG possuírem o mesmo número de canais, a unidade selecciona faixas de som PCM, Dolby Digital, DTS e MPEG nessa ordem.

On	Prioridade dada.
<u>Off</u>	Prioridade não dada.

Notas

- Se definir “DTS” para “Off” em “ÁUDIO SAÍDA DIGITAL” (↔ página 72), a faixa de som DTS não é reproduzida.
- Dependendo do DVD, o canal de áudio com prioridade pode ser predeterminado. Neste caso, a faixa de som será seleccionada com base na ordem de prioridade do DVD.

Volume do DVD

Pode definir esta opção se o nível de saída do som do DVD for baixo. Só pode definir esta função quando “DIGITAL OUT (OPTICAL)” estiver definido para “Off” em “ÁUDIO SAÍDA DIGITAL” (↔ página 71).

+2	Aumenta o volume (máximo)
+1	Aumenta o volume
<u>Standard</u>	Selecione normalmente esta opção.

⚠ Atenção

Se definir esta opção para “+1” ou “+2”, o som pode ficar distorcido. Se isto acontecer, altere a definição para “Standard”. Tenha também em atenção que se definir o volume para demasiado alto, pode prejudicar a sua audição ou danificar as colunas.

Visualizar o menu principal

A partir do menu principal, pode aceder às informações e alterar várias definições. Também é possível deslocar-se para os seguintes ecrãs a partir do menu principal. O menu principal é visualizado quando liga a unidade sem um disco inserido.



- Ecrã de Rotina de pesquisa (→ página 73)
- Menu da Configuração do Sistema (→ página 74)
- Menu Informações Sobre a Versão (→ página 77)

1 Ligue a unidade (→ página 51).

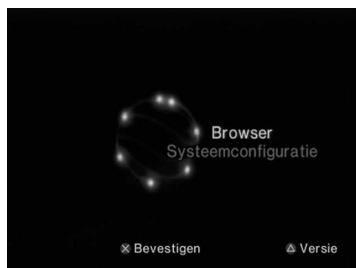
O menu principal é visualizado. Note que pode demorar algum tempo até o menu principal ser visualizado.



Nota

Se ligar a consola com um disco inserido, o menu principal não será visualizado. Para visualizar o menu principal, prima o botão  (abrir) na parte frontal da unidade e retire o disco. A seguir, prima o botão  (on/esperar)/RESET (recomeçar) para reiniciar a unidade.

Utilizar o Ecrã Rotina de pesquisa

Pode efectuar a seguinte operação a partir do Ecrã Rotina de pesquisa:

- Copiar ou eliminar dados de jogos guardados num Memory Card (Cartão de Memória)
- Iniciar um jogo
- Iniciar a reprodução de um CD áudio
- Iniciar a reprodução de um DVD

1 Visualizar o menu principal (→ página 73).

2 Através dos botões de direcções, seleccione “Rotina de pesquisa” e prima o botão .

Aparece o ecrã da Rotina de pesquisa.

3 Insira um disco ou um Memory Card (Cartão de Memória).

O ícone para o item inserido será visualizado no ecrã Rotina de Pesquisa.

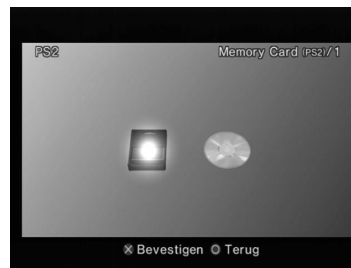

4 Seleccione um ícone e a seguir prima o botão (X).

- Quando seleccionar o ícone Memory Card (Cartão de Memória), os ícones para os dados guardados no Memory Card (Cartão de Memória) são visualizados. Para copiar ou eliminar os dados guardados, consulte “Copiar ou eliminar dados de jogos” (→ página 57).
- Se seleccionar o ícone para um disco de software formatado PlayStation®2 ou PlayStation®, o jogo começa.
- Se seleccionar o ícone para um CD áudio, as faixas contidas no CD são visualizadas. Consulte "Reproduzir um CD áudio" (→ página 58).
- Se seleccionar o ícone de um DVD, a reprodução do DVD vai começar.

Nota

A mensagem “Não há dados” é visualizada no ecrã Rotina de pesquisa quando não existe qualquer Memory Card (Cartão de Memória) ou disco inserido na unidade.

Utilizar o menu Configuração do Sistema

A partir do menu Configuração do Sistema, é possível alterar as definições para inúmeras opções, incluindo visualização do idioma ou da hora e método de saída áudio ou vídeo.

1 Visualizar o menu principal (→ página 73).

2 Através dos botões de direcções, seleccione “Configuração do Sistema” e prima o botão (X).

O menu Configuração do Sistema é visualizado.



3 Seleccione um item e a seguir prima o botão (X).

A opção do menu fica activada e pode ser seleccionada.

4 Seleccione a definição desejada e depois prima o botão (X).

Para mais detalhes, consulte as instruções para cada item do menu (→ páginas 75 até 76).

Notas

- As programações predefinidas para cada item do menu estão sublinhadas nas explicações abaixo.
- As alterações a cada programação são guardadas e permanecem em vigor, mesmo quando desliga ou reinicia a unidade.

Ajuste do Relógio

É possível ajustar a data e a hora. Utilize os botões de direcções para ajustar o “Ano”, “Mês”, “Dia”, “Hora”, “Minutos” e “Segundos”. A definição entra em vigor quando premir o botão (X).

Definições opcionais

Se premir o botão (Δ) no ecrã “Ajuste do Relógio”, pode ajustar opções como “Notação de data” ou “Notação de hora”. Utilize os botões direccionais e o botão (X) para efectuar cada programação.

Notação de hora	Programa o relógio do sistema para a visualização 12 horas ou 24 horas
Notação de data	Programa a visualização da ordem do ano, mês e dia
Zona horária	Programa a zona horária
Horário de Verão	Programa o Horário Normal ou o Horário de Verão. Normalmente seleccione “Horário Normal”.

Dimensões do Ecrã

É possível ajustar o modo de visualização para o televisor.

4:3	Selecione esta opção quando utilizar um televisor normal com a unidade.
Completo*	Selecione esta opção quando utilizar um televisor normal com a unidade. As margens pretas nas partes superior e inferior do ecrã são cortadas.
16:9	Selecione esta opção quando utilizar um televisor de ecrã widescreen ou um televisor normal com a função especial de ecrã 16:9/ecrã largo.

* O modo de visualização “Completo” é compatível com o menu Configuração do Sistema, o ecrã Rotina de pesquisa e o ecrã CD áudio.

DIGITAL OUT (OPTICAL)

Pode programar a saída do sinal através do conector DIGITAL OUT (OPTICAL).

On	Selecione esta opção se pretender a saída do sinal através do conector DIGITAL OUT (OPTICAL).
Off	Selecione esta opção se não pretender a saída do sinal através do conector DIGITAL OUT (OPTICAL).

Componente Saída Vídeo

Quando utilizar o Cabo AV Componente (vendido separadamente), deve programar o modo para coincidir com as tomadas de entrada no seu televisor.

Y Cb/Pb Cr/Pr	Selecione esta opção quando ligar a unidade aos conectores de entrada de vídeo.
<u>RGB</u>	Selecione esta opção quando ligar a unidade aos conectores de entrada RGB.

Nota

A programação “RGB” destina-se apenas ao software formato PlayStation®2 e PlayStation®. Se reproduzir um DVD, o modo muda automaticamente para “Y Cb/ Pb Cr/Pr”.

Controlo Remoto

Pode programar esta opção quando utilizar o Controlo Remoto de DVD (para PlayStation®2) (vendido separadamente).

<u>Função Jogar On</u>	Selecione esta opção quando operar software formato PlayStation®2 ou PlayStation® utilizando o Controlo Remoto de DVD.
Função Jogar Off	Selecione esta opção quando não operar software formato PlayStation®2 ou PlayStation® utilizando o Controlo Remoto de DVD.

Nota

As limitações que se seguem aplicam-se quando o Controlo Remoto de DVD é utilizado com a “Função Jogar On”:

- Dependendo do software, alguns botões do controlo remoto podem não funcionar correctamente.
- Os botões do Controlo Remoto de DVD não funcionam quando dois ou mais botões são premidos ao mesmo tempo.
- Alguns títulos de software podem deixar de funcionar correctamente quando um comando é removido da porta do comando 1. Se isto acontecer, programe para “Função Jogar Off”.

Idioma

Pode utilizar esta função para seleccionar o idioma visualizado no menu principal, ecrã Rotina de Pesquisa, ecrã Configuração do Sistema e ecrã Informações Sobre a Versão.

<u>Inglês</u>	Visualiza mensagens em Inglês
Francês	Visualiza mensagens em Francês
Espanhol	Visualiza mensagens em Espanhol
Alemão	Visualiza mensagens em Alemão
Italiano	Visualiza mensagens em Italiano
Holandês	Visualiza mensagens em Holandês
Português	Visualiza mensagens em Português

Utilizar o ecrã Informações Sobre a Versão

Através da selecção desta opção, é possível verificar as informações sobre a versão de vários componentes da unidade. Também pode alterar definições opcionais para alguns itens.

1 No menu principal (→ página 73), prima o botão .

O ecrã Informações Sobre a Versão é visualizado.



Definições opcionais

As definições opcionais encontram-se disponíveis para “Unidade”, “PlayStation® Driver” e “Leitor de DVD”. O “Leitor de DVD” só pode ser programado se a opção “Modo Scan Progressivo” do Leitor de DVD estiver ajustada para “On”.

1 Através dos botões de direcções, seleccione um item e prima o botão .

A definição actual para o item é visualizada.

2 Seleccione um item e a seguir prima o botão .

As opções disponíveis são visualizadas

3 Seleccione a definição desejada e depois prima o botão .

Para mais detalhes, consulte as instruções para cada item (→ páginas 77 até 79).

Nota

As programações predefinidas para cada item do menu estão sublinhadas nas explicações abaixo.

Unidade

A unidade PlayStation®2 ajusta automaticamente as suas definições internas para uma reprodução óptima. Quando “Diagnóstico” está ajustado para “On”, a unidade efectua definições adicionais.

Diagnóstico

<u>Off</u>	O Diagnóstico está desligado.
On	O Diagnóstico está ligado.

Nota

A programação de “Diagnóstico” regressa automaticamente à predefinição nos seguintes casos:

- Quando começa a reprodução de software formato PlayStation®2 ou PlayStation® ou de um DVD
- Quando a unidade é reiniciada
- Quando a unidade é desligada

PlayStation® Driver

Pode ajustar o programa PlayStation® Driver para otimizar o desempenho do software formato PlayStation®.

Nota

As definições regressam automaticamente às predefinições nos seguintes casos:

- Quando a unidade é desligada

Velocidade do Disco

Normal	Carrega discos à velocidade normal
Rápido	Carrega discos a grande velocidade

Nota

Defina para “Normal” nos seguintes casos:

- Quando o carregamento rápido não produz resultados melhores
- Quando utilizar um software que não seja compatível com o carregamento rápido

Técnica de 3D “Texture Mapping”

Standard	Visualiza normalmente
Suave	Visualiza com ruído reduzido nas imagens

Nota

Defina para “Standard” nos seguintes casos:

- Quando a técnica de 3D suave não produz resultados melhores
- Se a imagem não é correctamente visualizada quando definida para “Suave”

Leitor de DVD

Se ajustar o “Modo Scan Progressivo” para “On” quando a unidade estiver ligada a um televisor sem o equipamento necessário, a qualidade da imagem pode ser reduzida ou a imagem pode não ser visualizada. Pode apagar a definição “Modo Scan Progressivo” seguindo o procedimento em baixo.

Retire o DVD antes de apagar a definição.

Apagar Ajuste Modo Scan Progressivo

Não	Deixa a definição “Modo Scan Progressivo” activada
Sim	Apaga a definição “Modo Scan Progressivo”

- 1 Visualizar o ecrã Informações Sobre a Versão.**
- 2 Através dos botões de direcções, seleccione “Leitor de DVD” e prima o botão \triangle .**
A opção “Apagar Ajuste Modo Scan Progressivo” é visualizada.
- 3 Prima o botão \times .**
- 4 Seleccione “Sim” e, de seguida, prima o botão \times .**
- 5 Prima duas vezes o botão \odot .**
O ecrã regressa ao menu principal.
- 6 Prima o botão \triangle (abrir) na parte frontal da unidade e coloque um DVD na unidade.**

7 Feche a tampa do disco.

A reprodução inicia-se.

Nota

A definição não será apagada se 1) não iniciar um DVD após o passo 4 ou 2) reiniciar ou desligar a unidade antes do passo 6.

Ligar a uma rede

Pode apreciar jogos online ligando a unidade PlayStation®2 a uma rede de banda larga. Para jogar jogos online, precisa do seguinte:

- Um jogo PlayStation®2 compatível com rede
- Serviço de Internet de banda larga
- Um cabo Ethernet disponível no mercado
- Um memory card (cartão de memória) (8MB) (para PlayStation®2) (vendido separadamente)

Notas

- Não pode jogar jogos online com esta unidade utilizando um acesso telefónico ou ISDN.
- Não é suportada uma ligação USB ao dispositivo de rede externo.
- Existem dois tipos de cabo Ethernet. Cabo directo e cabo cruzado. Certifique-se de que utiliza o tipo de cabo correcto ao ligar a unidade PlayStation®2 à sua ligação Internet de banda larga. Consulte o manual de instruções do dispositivo de rede, ou o seu fornecedor de acesso Internet de banda larga para mais detalhes.

Ligar com um cabo de Ethernet

Pode ligar a unidade a uma rede utilizando um cabo Ethernet ligado ao conector NETWORK na parte traseira da unidade. Pode ligar a uma rede 100 Base-TX ou 10 Base-T. Consulte as instruções fornecidas com o dispositivo de rede para mais detalhes.

Configuração de rede básica

Linha de rede

Varia de acordo com o tipo de serviço de banda larga de sua casa.

Equipamento de rede

O tipo de equipamento de rede também varia de acordo com o tipo de serviço.

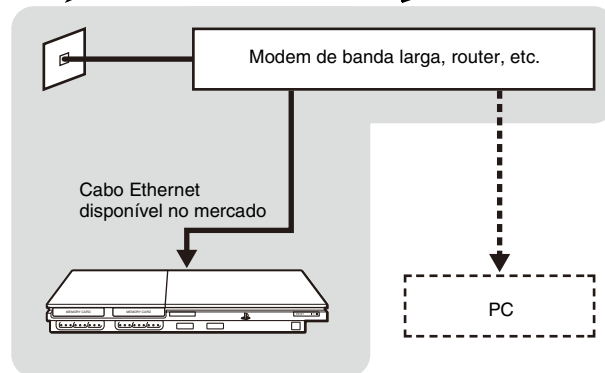

Nota

Ao ligar a unidade e um PC à rede, pode ser necessário um dispositivo de rede tal como um router ou um hub. Consulte as instruções fornecidas com o dispositivo de rede para mais detalhes.

Para mais informações sobre a configuração da rede, visite www.playstation.com

Ligar a unidade

Aviso

Não ligue o Cabo de Alimentação AC para a unidade na tomada eléctrica antes de efectuar todas as outras ligações.

1 Ligue o cabo Ethernet ao conector NETWORK na parte traseira da unidade.

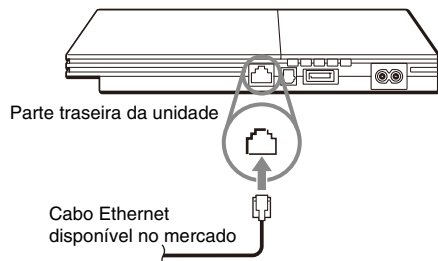

2 Ligue o cabo Ethernet ao dispositivo de rede.

O método de ligação varia dependendo do dispositivo de rede. Consulte as instruções fornecidas com o dispositivo de rede para mais detalhes.

Aviso

Não ligue cabos Ethernet ou cabos de telefone aos seguintes tipos de conector de rede; pode passar muita corrente pelo conector, e causar mau funcionamento, aquecimento excessivo ou incêndio no conector:

- Cabos de telefone domésticos
- Cabos Ethernet não adequados com uma rede 10Base-T/100Base-TX
- Qualquer linha de telefone ou dados RDIS (digital)
- Linha de telefone PBX
- Outros tipos de linhas de telefone desconhecidas

Criar as definições de rede

Após ter conectado um cabo Ethernet à unidade, precisa de criar e guardar as definições de rede. Para isto necessita de um disco de acesso à rede fornecido ao registar a unidade PlayStation®2. Pode registar a sua unidade PlayStation®2 visitando www.ps2registration.com

Itens que vai precisar

Para criar uma definição de rede, precisa dos seguintes itens:

- Um Memory Card (Cartão de Memória) (8MB) (para PlayStation®2) (vendido separadamente)
- Informação de utilizador e palavra-passe do fornecedor de acesso à Internet de banda larga

Nota

Dependendo do tipo de serviço Internet utilizado, pode precisar de fornecer ao seu fornecedor de acesso Internet de banda larga o seu Endereço MAC. Pode encontrar o Endereço MAC para a sua unidade no ecrã Informação de Versão (↔▶ página 77).

Especificações

O design e as especificações estão sujeitos a alterações sem aviso prévio.

Geral

Requisitos de corrente	220-240 V AC, 50/60 Hz
Consumo de energia (aproximadamente)	35 W
Dimensões da unidade (aproximadamente)	230 × 28 × 152 mm (l/a/p)
Peso da unidade (aproximadamente)	720 g
Formato do sinal	PAL
Temperatura de funcionamento	5 °C a 35 °C
Entradas/saídas na parte de frente da unidade	Porta do comando (2) Ranhura para o MEMORY CARD (Cartão de Memória) (2) Conector Ψ USB (2)
Entradas/saídas na parte traseira da unidade	Conector NETWORK Entrada ~AC IN Conector AV MULTI OUT Conector DIGITAL OUT (OPTICAL)

Acessórios fornecidos

Consulte o manual de Referência Rápida (→ página 44).

Acerca do controlo de exportação nacional









Este produto poderá ser abrangido pela legislação de controlo de exportações nacional. Deve cumprir todos os requisitos dessa legislação e todas as outras leis aplicáveis em qualquer jurisdição relativamente a este produto.

Acerca do controlo de acesso

Este produto inclui tecnologia de controlo de acesso. A utilização de software não especificamente designado para este produto (excluindo DVD vídeo em DVD e CDs áudio) e a cópia do software designado para este produto são evitadas pelo controlo de acesso. A transferência, entrega, visualização, exportação, importação ou transmissão de programas, dispositivos ou o produto modificado com programas ou dispositivos para violar a finalidade da função de controlo de acesso são ou poderão ser proibidos por lei.



eu.playstation.com/ps2

“”, “PlayStation”, “”, “DUALSHOCK” y “” son marcas comerciales registradas de Sony Computer Entertainment Inc. “SONY” y “” son marcas comerciales registradas y “MagicGate” es una marca comercial de Sony Corporation. “”, “PlayStation”, “”, “DUALSHOCK” e “” são marcas comerciais registadas da Sony Computer Entertainment Inc. “SONY” e “” são marcas comerciais registadas e “MagicGate” é uma marca comercial da Sony Corporation.
