

Mode d'emploi en ligne/Online-Benutzerhandbuch

accessible à l'adresse suivante/Zugriff über : eu.playstation.com/manuals

Mises à jour du logiciel système/Aktualisierungen der Systemsoftware

<http://eu.playstation.com/psp>

Site officiel de PSP®/Offizielle PSP®-Website

<http://eu.playstation.com/psp>

Support technique/Support

<http://eu.playstation.com/help-support>

SONY®



PSP go

PlayStation®Portable

**Mode d'emploi
Bedienungsanleitung**

SONY



COMPUTER
ENTERTAINMENT®



4 - 1 5 2 - 6 7 8 - 3 2

AVERTISSEMENT

Pour prévenir tout risque d'électrocution, ne démontez pas l'unité. Ne confiez l'entretien de la console qu'à un technicien qualifié.

- Ce produit est destiné aux enfants de 6 ans et plus.
- Évitez toute utilisation prolongée du système PSP®. Pour éviter la fatigue des yeux, accordez-vous une pause d'environ 15 minutes pendant chaque heure de jeu.
- Si vous rencontrez l'un des problèmes de santé suivants, arrêtez immédiatement d'utiliser le système. Si les symptômes persistent, consultez votre médecin.
 - Vertiges, nausées, fatigue ou symptômes similaires au mal des transports
 - Sensation désagréable ou douleur dans une partie de votre corps, telle que les yeux, les mains ou les bras

Informations réglementaires

- La plaque signalétique se trouve derrière l'écran.
- Cet appareil a été testé et s'est avéré conforme aux limites définies dans la Directive R&TTE en cas d'utilisation d'un câble de raccordement de moins de 3 mètres.



Ce produit est fabriqué par Sony Computer Entertainment Inc., 2-6-21 Minami-Aoyama, Minato-ku Tokyo, 107-0062 Japon. Le Représentant autorisé pour la compatibilité électromagnétique et la sécurité du produit est Sony Deutschland GmbH, Hedelfinger Strasse 61, 70327 Stuttgart, Allemagne. Distribué en Europe par Sony Computer Entertainment Europe Ltd, 10 Great Marlborough Street, London, W1F 7LP, Royaume-Uni.

Photosensibilité

Jouez toujours dans un endroit bien éclairé. Interrompez-vous régulièrement, 15 minutes toutes les heures. Évitez de jouer si vous êtes fatigué ou en manque de sommeil. Certaines personnes, qui sont sensibles aux lumières clignotantes ou vacillantes ou encore aux formes ou motifs géométriques, peuvent éprouver des symptômes épileptiques non décelés jusque-là et connaître une crise d'épilepsie lorsqu'elles regardent la télévision ou jouent à des jeux vidéo. Consultez votre médecin avant de jouer à des jeux vidéo si vous souffrez d'épilepsie et appelez-le immédiatement si vous ressentez un des symptômes suivants alors que vous jouez : vertiges, trouble de la vision, contraction des muscles, mouvement involontaire, trouble de l'orientation, confusion et/ou convulsions.

Blessures par mouvements répétés

Évitez toute utilisation prolongée du système PSP®. Interrompez-vous 15 minutes toutes les heures. Cessez immédiatement d'utiliser le système PSP® si vous ressentez des sensations désagréables ou des douleurs dans les mains, les poignets ou les bras. Si elles persistent, consultez un médecin.

Casque

Réglez le volume du casque de manière à pouvoir entendre les sons environnants. Cessez d'utiliser le casque si vos oreilles bourdonnent ou si vous ressentez une gêne.

Ondes radio

Les ondes radio peuvent affecter les appareils électroniques ou les équipements électroniques médicaux (par exemple les stimulateurs cardiaques) et risquent d'entraîner des pannes et des blessures.

- Si vous utilisez un stimulateur cardiaque ou tout autre appareil médical, consultez votre médecin ou le fabricant de l'appareil avant d'utiliser la fonction de réseau sans fil (Bluetooth® et LAN sans fil).
- Gardez le système PSP® à au moins 20 cm de tout stimulateur cardiaque ou autre équipement électronique médical en utilisant la fonction de réseau sans fil.
- Ne glissez pas le système PSP® dans la poche de votre chemise si vous portez un stimulateur cardiaque.
- Mettez immédiatement votre PSP® hors tension si vous soupçonnez la moindre interférence avec votre stimulateur cardiaque.
- N'utilisez pas la fonction de réseau sans fil dans les cas suivants :
 - Les endroits où son utilisation est interdite, comme les hôpitaux. Respectez les règlements dans les institutions médicales en utilisant le système à ces endroits. De plus, il se peut que vous enfreigniez des règlements de sécurité aérienne et que vous soyez passible d'amendes en utilisant la fonction de réseau sans fil dans un avion ou en employant le système PSP® lors du décollage et de l'atterrissage.
 - Les endroits de forte affluence.
 - Les endroits près des alarmes d'incendie, des portes automatiques et d'autres types d'appareils automatiques.
- Soyez prudent lors de l'utilisation de la fonction de réseau sans fil dans une voiture, car les ondes radio peuvent affecter les appareils électroniques présents dans certains véhicules.

Logiciel système

Le logiciel système fourni avec ce produit est soumis à une licence limitée de Sony Computer Entertainment Inc. Consultez <http://www.scei.co.jp/psp-eula/> pour plus d'informations.

À propos du contrôle de l'exportation nationale

Ce produit peut tomber sous le coup de la réglementation nationale régissant le contrôle des exportations. Vous devez vous conformer intégralement aux exigences de cette législation ainsi que de toute autre loi applicable à ce produit, quelle que soit la juridiction.

À propos de la législation américaine en matière d'exportation

Ce produit contient un logiciel assujéti à certaines restrictions de la législation américaine en matière d'exportation et ne peut être exporté ou réexporté vers certains pays soumis par les Etats-Unis à un embargo. De plus, ce produit ne peut pas être exporté ou réexporté vers des personnes et des entités interdites conformément à la législation américaine.

À l'attention des clients en France



- A pleine puissance, l'écoute prolongée du baladeur peut endommager l'oreille de l'utilisateur.
 - Quand vous utilisez les écouteurs, soyez attentif aux points suivants :
 - L'écoute prolongée à volume élevé peut altérer l'ouïe.
 - Ne réglez pas le volume initial à un niveau trop élevé, car une augmentation soudaine du son risque d'altérer l'ouïe.
 - Réglez le volume des écouteurs de manière à pouvoir entendre les sons environnants. Cessez d'utiliser les écouteurs si vos oreilles bourdonnent ou si vous ressentez une gêne.
 - Les écouteurs ci-dessous sont conçus pour ne pas générer de son supérieur à 100 dB lorsqu'ils sont utilisés conjointement avec cet appareil pour lequel ils sont d'ailleurs conseillés.
 - N'utilisez que le casque PSP-270* ou des casques compatibles avec le système PSP®. Pour plus d'informations sur les accessoires compatibles, consultez notre site Internet à l'adresse suivante : eu.playstation.com/psp
- * N'utilisez le casque que pour des applications de communication vocale.

Table des matières

AVERTISSEMENT.....	2
Précautions.....	8
Vérification du contenu de la boîte	12

Opérations possibles avec le système PSP®... 14

Préparation

Noms et fonctions des composants.....	16
Recharge de la batterie	20
Mise sous et hors tension du système.....	23

Opérations de base

Utilisation du menu XMB™ (XrossMediaBar)	24
Utilisation du clavier virtuel	26

Jeux

Comment jouer	28
Étape 1 Installer Media Go™.....	30
Étape 2 Démarrer Media Go™	31
Étape 3 Télécharger (acheter) un jeu.....	32
Étape 4 Démarrer le jeu	37
Téléchargement de jeux avec le système PSP® ou PS3™	39

Réseau

Utilisation de la fonction de réseau sans fil.....	40
Mise à jour du logiciel système.....	41

Vous trouverez des informations sur le système PSP® dans ce mode d'emploi, mais également en ligne.

• Mode d'emploi (le présent document)

Ce mode d'emploi décrit les fonctionnalités matérielles du système PSP® et fournit des informations de base sur sa configuration et son utilisation, notamment sur le téléchargement et le démarrage des jeux. Ce mode d'emploi contient également des avertissements et mises en garde relatifs à la sécurité et à l'utilisation correcte du système.

• Guide de l'utilisateur

Ce mode d'emploi en ligne contient des informations détaillées relatives à l'utilisation des fonctionnalités du système PSP®. Vous pouvez y accéder de l'une des manières suivantes :

Affichage sur un PC

Vous pouvez afficher le mode d'emploi en ligne à l'aide du navigateur Web d'un PC.

accessible à l'adresse suivante : eu.playstation.com/manuals

Affichage sur le système PSP®

Pour consulter le guide sur le système PSP®, sélectionnez  (Réseau) ➔ ? (Mode d'emploi en ligne), puis appuyez sur la touche .

Support technique

Avant de porter l'appareil en réparation.....	42
GARANTIE	48

Informations supplémentaires

Contrôle parental	50
Avant la mise au rebut ou le transfert du système PSP®.....	53
Spécifications.....	54
Copyright et marques commerciales	56

Les informations relatives aux fonctionnalités du système et les images publiées dans ce document peuvent être différentes de celles de votre système PSP®, selon la version du logiciel système que vous utilisez.

Précautions

Avant d'utiliser ce produit, lisez attentivement ce mode d'emploi et conservez-le pour pouvoir vous y reporter ultérieurement.

Compatibilité des accessoires

N'utilisez pas d'accessoires ou de périphériques destinés à un autre modèle du système PSP®, car ceux-ci risquent de ne pas être compatibles avec votre système. Consultez le site <http://eu.playstation.com/psp> pour plus d'informations.

Sécurité

Ce produit a été conçu dans le souci d'offrir les meilleures garanties de sécurité possibles. Cependant, tout dispositif électrique utilisé de façon incorrecte risque de provoquer incendie, électrocution ou blessures. Pour un fonctionnement en toute sécurité, veillez à respecter les points suivants :

- Observez tous les avertissements, précautions et instructions.
- Inspectez régulièrement l'adaptateur AC.
- Si l'appareil fonctionne de manière anormale ou s'il dégage des odeurs ou émet des sons anormaux, s'il devient très chaud au toucher ou se déforme, cessez immédiatement de l'utiliser, débranchez l'adaptateur AC de la prise électrique et débranchez tout autre câble.

Utilisation et manipulation

- Utilisez l'appareil dans une pièce bien éclairée et éloignez-vous suffisamment de l'écran.
- Évitez toute utilisation prolongée du système PSP®. Pour éviter la fatigue des yeux, accordez-vous une pause d'environ 15 minutes pendant chaque heure de jeu.
- Maintenez le système et les accessoires hors de portée des jeunes enfants. Les jeunes enfants risquent d'avaler le Memory Stick Micro™ ou d'enrouler les câbles/cordons autour d'eux, ce qui pourrait les blesser ou encore provoquer un accident ou un dysfonctionnement.
- N'utilisez pas le système lorsque vous conduisez un véhicule ou roulez à vélo.
- Manipulez l'écran avec soin lors de son ouverture et de sa fermeture.
- Veillez à ne pas vous pincer les doigts lorsque vous refermez l'écran.
- N'utilisez pas le système ou ses accessoires près de l'eau.
- Utilisez seulement les périphériques/accessoires désignés par le fabricant.
- N'exposez pas le système ou ses accessoires à des températures élevées, à une humidité excessive ou au rayonnement direct du soleil.
- Ne laissez pas le système ou ses accessoires dans une voiture dont les fenêtres sont fermées (particulièrement en été).
- N'exposez pas le système ou ses accessoires à la poussière, à la fumée ou à la vapeur.
- Ne laissez pas de liquide ou de petits objets s'introduire dans le système ou dans ses accessoires.

- Ne placez pas le système ou ses accessoires sur des surfaces inclinées, instables ou soumises à des vibrations.
- Ne jetez pas, ne laissez pas tomber ou ne montez pas sur le système ou ses accessoires et n'exposez pas ces dispositifs à de violents chocs physiques. S'asseoir avec le système PSP® dans une poche ou le placer au fond d'un sac à dos avec des objets lourds pourrait l'endommager.
- Ne forcez pas le système PSP® ou ne l'exposez pas à des chocs physiques pendant le jeu, car cela pourrait l'endommager.
- Manipulez le pad analogique avec soin.
- Ne posez aucun objet lourd sur le système ou ses accessoires.
- Ne touchez pas les parties métalliques ou n'insérez pas de corps étrangers dans les connecteurs du système ou de ses accessoires.
- Selon les conditions d'utilisation, le système ou l'adaptateur AC peut atteindre des températures de 40 °C ou supérieures. Ne touchez pas le système ou l'adaptateur AC pendant une période prolongée dans ces conditions. Un contact prolongé dans ces conditions peut entraîner des brûlures de basse température*.
 - * Les brûlures de basse température sont des brûlures qui se produisent lorsque la peau entre en contact avec des objets de températures relativement faibles (40 °C ou plus) pendant une période prolongée.
- Lorsque vous connectez le système à un téléviseur à écran plasma ou à projection*, ne laissez pas une image fixe affichée pendant trop longtemps, car cela peut avoir un effet d'image rémanente sur l'écran.
 - * À l'exception des écrans de type LCD
- Les parents sont invités à surveiller leurs enfants lors des activités en ligne afin de garantir une utilisation sûre et responsable d'Internet. Consultez <http://www.ps-playsafeonline.com> pour plus d'informations.

Utilisation de l'adaptateur AC

- Pour votre sécurité, utilisez uniquement un adaptateur AC fourni. D'autres types d'alimentation risqueraient de provoquer un incendie, une électrocution ou une défaillance.
- Ne touchez pas la fiche de l'adaptateur AC avec des mains mouillées.
- Ne touchez pas l'adaptateur AC ou le système s'ils sont raccordés à une prise électrique pendant un orage.
- Ne laissez pas de poussière ou de corps étrangers s'accumuler autour des connecteurs du système et des accessoires. S'il y a de la poussière ou des corps étrangers sur les connecteurs du système ou sur l'adaptateur AC, essuyez-les à l'aide d'un chiffon sec avant de procéder au raccordement. La présence de poussière ou de tout autre corps étranger dans les connecteurs peut provoquer un incendie ou l'électrocution.
- Débranchez l'adaptateur AC de la prise électrique, puis débranchez tout autre câble du système avant de le nettoyer ou lorsque vous n'avez pas l'intention d'utiliser le système durant une période prolongée.
- Protégez l'adaptateur AC afin d'éviter qu'il ne soit piétiné ou pincé, tout particulièrement près des fiches, prises de courant et points de sortie du système.
- Quand vous déconnectez l'adaptateur AC, saisissez-le par la fiche et retirez-le de la prise en tirant perpendiculairement à celle-ci. Ne tirez jamais sur le cordon proprement dit et surtout pas de biais.
- N'utilisez pas le système pour regarder des vidéos ou jouer à des jeux lorsque celui-ci ou son adaptateur AC sont recouverts de tout type de tissus. Si vous souhaitez interrompre la lecture ou ranger temporairement le système durant la lecture de jeux ou de vidéos, mettez le système en mode veille avant de le placer dans l'étui ou la housse. De plus, n'utilisez pas l'adaptateur AC lorsqu'il est recouvert de tissu afin d'éviter qu'il ne surchauffe.

- Ne branchez pas l'adaptateur AC sur un transformateur de tension ou un convertisseur. Le raccordement de l'adaptateur AC à un transformateur utilisé pour les voyages à l'étranger ou à un adaptateur AC pour véhicule peut entraîner une augmentation de la température au sein de cet accessoire et risque de provoquer des brûlures ou une panne.

Écran LCD

- L'écran LCD est en verre et pourrait se fissurer sous une force excessive.
- Des pixels éteints ou constamment allumés peuvent apparaître à certains endroits sur l'écran LCD. L'apparition de telles taches est un phénomène normal associé aux écrans LCD : il ne s'agit pas d'un dysfonctionnement du système. Bien que les écrans LCD utilisent une technologie de haute précision, chaque écran possède un nombre minime de pixels sombres ou allumés en continu. Par ailleurs, une image déformée peut rester affichée à l'écran pendant plusieurs secondes après la mise hors tension du système.
- L'exposition directe aux rayons du soleil peut endommager l'écran LCD du système. Soyez prudent lors de l'utilisation du système à l'extérieur ou à proximité d'une fenêtre.
- Lors de l'utilisation du système dans un environnement froid, il se peut que vous constatiez la présence d'ombres sur les graphiques ou que l'écran paraisse plus sombre que d'habitude. Il ne s'agit pas d'un dysfonctionnement et l'écran redevient normal lorsque la température augmente.
- Ne laissez pas des images fixes affichées pendant trop longtemps, car cela peut avoir un effet d'image rémanente sur l'écran.

Données enregistrées

N'utilisez pas le Memory Stick Micro™ des manières suivantes, car cela pourrait entraîner la perte ou l'altération de données :

- Retrait du Memory Stick Micro™ ou mise hors tension du système pendant qu'il charge ou enregistre des données ou lors de son formatage.
- Utilisation dans un endroit exposé à l'électricité statique ou à des interférences électriques.

Si, pour une quelconque raison, une perte ou une altération du logiciel ou encore de données se produit, il n'est généralement pas possible de les récupérer. Il est recommandé de sauvegarder régulièrement le logiciel et les données. Sony Computer Entertainment Inc. ainsi que ses filiales et ses membres ne peuvent être tenus responsables de tout dégât ou blessure découlant de la perte ou de l'altération du logiciel ou encore des données.

Ne démontrez jamais le système ou ses accessoires

Utilisez le système PSP® et ses accessoires conformément aux instructions données dans ce mode d'emploi. Aucune autorisation pour l'analyse ou la modification du système, ou pour l'analyse et l'utilisation de ses circuits internes n'est fournie. Tout démontage en annule la garantie. En outre, il existe un risque d'incendie, d'électrocution ou de dysfonctionnement. En particulier, l'écran LCD contient des pièces sous haute tension dangereuses.

Utilisation d'un point d'accès

Lorsque vous utilisez la fonction de recherche du système PSP® pour sélectionner un point d'accès de réseau sans fil, des points d'accès non destinés à l'usage public peuvent apparaître. Connectez-vous uniquement à un point d'accès personnel dont vous détenez l'autorisation d'accès, ou bien à un point d'accès disponible par le biais d'un réseau public sans fil ou d'un service hotspot. L'utilisateur est responsable des frais associés à tout accès sans fil.

Utilisation à l'étranger

Selon le pays, il peut exister des limitations concernant l'utilisation de certains types d'ondes radio. Dans certains cas, l'utilisation du système PSP® peut entraîner une amende ou d'autres peines.

Manipulation et entretien des surfaces extérieures

Suivez les instructions répertoriées ci-dessous pour éviter toute détérioration ou décoloration du système PSP®.

- N'utilisez pas de solvants ou d'autres produits chimiques pour nettoyer la surface extérieure.
- Ne laissez pas le système en contact direct avec des produits en caoutchouc ou en vinyle pendant une période prolongée.
- N'utilisez pas de chiffon de nettoyage traité chimiquement pour essuyer le système.

Avant d'utiliser le pad analogique

- N'essayez pas de retirer le pad analogique de l'avant du système, car vous risqueriez de vous blesser et d'endommager le système.
- Pour obtenir des résultats optimaux, accédez à  (Paramètres) ➔  (Paramètres système), puis lorsque l'écran [Informations système] est affiché, faites pivoter le pad analogique de manière circulaire pour régler l'amplitude de ses mouvements.

Nettoyage

Pour des raisons de sécurité, débranchez l'adaptateur AC de la prise électrique et débranchez tout autre câble avant de nettoyer le système.

Nettoyage de la surface extérieure et de l'écran LCD

Essayez-le délicatement à l'aide d'un chiffon doux.

Nettoyage des connecteurs

Si les connecteurs du système PSP® ou du câble USB sont sales, il se peut que les signaux ne soient pas correctement envoyés ou reçus. Si le connecteur des écouteurs est sale, cela peut entraîner du bruit ou l'interruption du son. Essayez les connecteurs à l'aide d'un chiffon doux et sec pour les garder à l'état propre.

Étuis et housses

Si vous placez le système PSP® dans un étui disponible dans le commerce, mettez-le hors tension ou en mode veille. N'utilisez pas le système lorsqu'il est dans l'étui. Si vous laissez le système sous tension ou si vous l'utilisez lorsqu'il est dans un étui ou dans une housse, cela risque de provoquer une surchauffe ou de l'endommager.

Vérification du contenu de la boîte

Vérifiez que vous êtes en possession des éléments suivants.

S'il manque des éléments, contactez la ligne d'assistance technique PSP® appropriée dont les coordonnées figurent dans la section Contactez-nous sur <http://eu.playstation.com/help-support/>.

Système PSP® (Playstation®Portable)



Câble USB

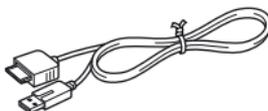

Adaptateur AC

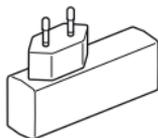

CD-ROM

Documentation

Opérations possibles avec le système PSP®



Équipé d'un stockage système

Vous pouvez utiliser le stockage système intégré pour enregistrer des jeux, de la musique, des photos et d'autres types de contenus.

Fonction de réseau sans fil

Grâce à la fonction de réseau sans fil, vous pouvez vous connecter à Internet pour accéder à PlayStation®Store et utiliser le navigateur Internet.



▶
page 40

Technologie sans fil Bluetooth®

Vous pouvez établir une connexion sans fil entre le système PSP® et la manette du système PS3™ ou d'autres périphériques Bluetooth®.

Télécharger et utiliser des jeux

Vous pouvez télécharger (acheter) des jeux à partir de PlayStation®Store.



page 28

Mettre à jour le logiciel système

Vous pouvez ajouter de nouvelles fonctionnalités en mettant à jour le logiciel système.



page 41

Écouter de la musique

Écoutez de la musique, par exemple des fichiers musicaux qui ont été importés d'un CD audio sur votre PC.



Regarder des vidéos

Regardez des vidéos importées sur votre PC.



Parcourir les photos

Parcourez les photos provenant d'un appareil photo numérique ou d'autres sources.



Se connecter à un réseau

Parcourez des pages Web ou écoutez des radios sur Internet.



Pour plus de détails sur ces fonctions et les autres, consultez le mode d'emploi en ligne.

accessible à l'adresse suivante : eu.playstation.com/manuals

Noms et fonctions des composants

Avec l'écran fermé

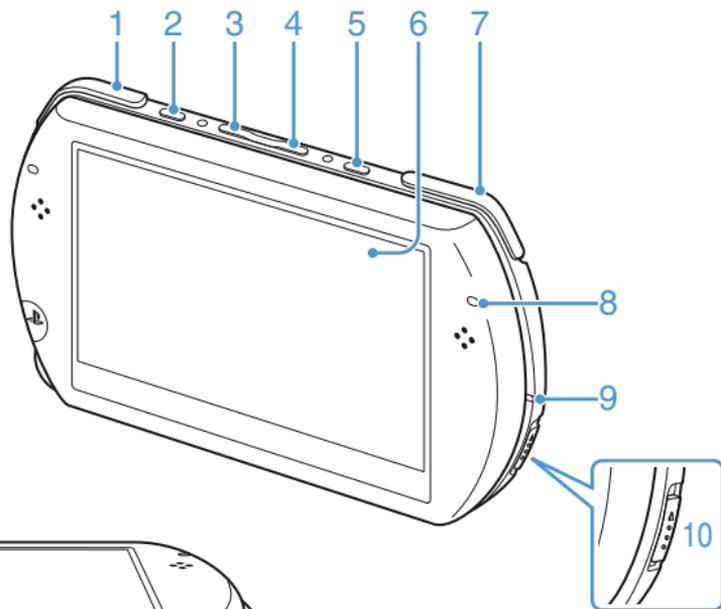

Dessous du système

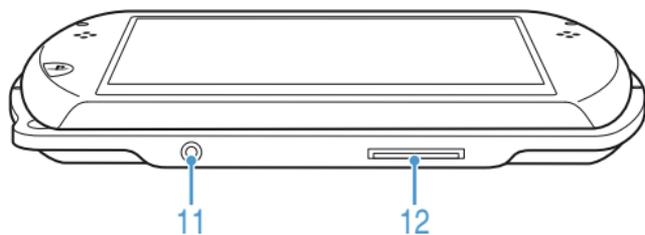

1 Touche L**2 Touche écran****Appuyez et relâchez**

À chaque pression sur la touche écran, l'affichage bascule entre trois niveaux de luminosité écran. Le niveau supérieur (niveau 4) ne peut être sélectionné que si le système PSP® est raccordé à l'adaptateur AC.

Appuyez pendant plus d'une seconde

Le rétroéclairage se désactive et l'écran s'éteint. Pour réactiver le rétroéclairage, appuyez sur n'importe quelle touche du système PSP®.

Appuyez pendant plus de cinq secondes

Le système bascule vers le mode de sortie vidéo. Le mode de sortie vidéo n'est disponible que si un câble de sortie vidéo est raccordé (**► page 38).

3 Touche volume –**4 Touche volume +****5 Touche son****Appuyez et relâchez**

À chaque pression sur la touche son, la tonalité change comme suit :
HEAVY ➔ POPS ➔ JAZZ ➔
UNIQUE ➔ OFF.

La tonalité ne peut être modifiée que si vous utilisez les écouteurs. Par ailleurs, le paramètre de tonalité est temporairement réglé sur [OFF] pendant le jeu.

Appuyez pendant plus d'une seconde

Le son est désactivé. Pour réactiver le son, appuyez de nouveau sur la touche son.

Appuyez pendant plus de cinq secondes

Lorsque l'indicateur Bluetooth® est au bleu fixe ou clignotant, le son du système est restitué sur le périphérique audio Bluetooth® enregistré ou associé avec le système. Pour arrêter le transfert vers le périphérique audio Bluetooth®, appuyez à nouveau sur la touche son pendant plus de cinq secondes.

6 Écran LCD**7 Touche R****8 Indicateur Bluetooth®**

Indique le statut de la connexion Bluetooth®

● **Allumé en bleu**
Connecté

● **Clignotant en bleu**
Connexion en cours

● **Éteint**
Déconnecté

9 Indicateur POWER (alimentation)

● **Allumé en vert**
Sous tension

● **Allumé en orange**
Charge en cours

● **Clignotant en vert**
Faible niveau de charge

● **Éteint**
Hors tension/en mode veille

10 Interrupteur POWER/HOLD (alimentation/bloquer)**Faites glisser vers le haut**

Pour mettre le système sous tension et hors tension (**► page 23).

Faites glisser vers le bas

Pour verrouiller les touches du système.

11 Connecteur casque**12 Connecteur multiple**

Raccordez les différents types de câbles, notamment un câble USB (fourni) ou un câble de sortie vidéo (vendu séparément).

Avec l'écran ouvert

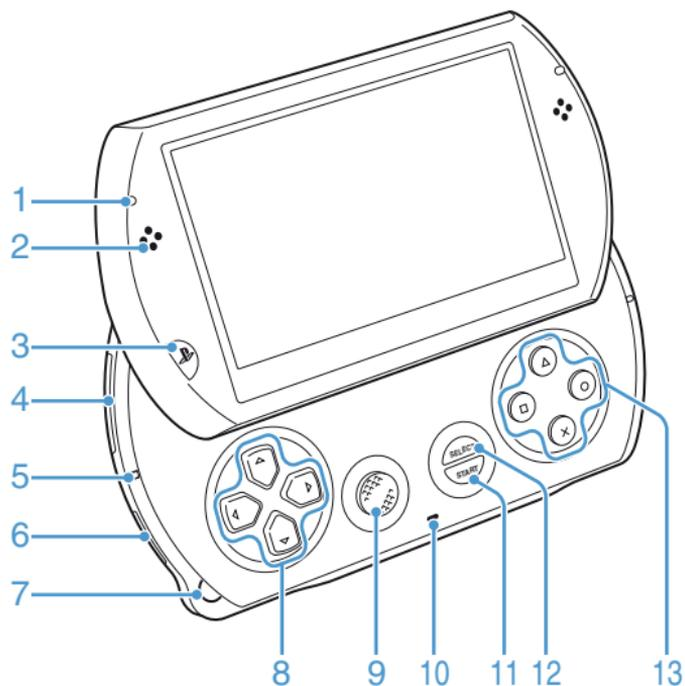

Ouverture de l'écran

Faites glisser l'écran vers le haut pour l'ouvrir.

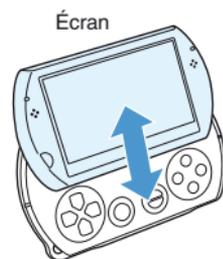

1 Indicateur d'accès WLAN

S'allume lorsque vous utilisez la fonction de réseau sans fil

2 Haut-parleurs**3 Touche PS****4 Fente pour Memory Stick Micro™ (M2™)**

Couvercle de fente

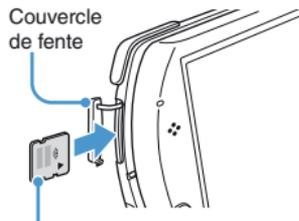

Avant

Ouvrez le couvercle de fente, puis appuyez délicatement sur le Memory Stick Micro™ dans le sens de la flèche jusqu'à ce qu'il soit complètement inséré.

Pour retirer le Memory Stick Micro™, appuyez dessus à une reprise dans le sens de la flèche.

5 Indicateur d'accès pour Memory Stick Micro™ (M2™)

S'allume lors de la lecture ou de l'écriture de données sur le Memory Stick Micro™

Notice

Lorsque l'indicateur d'accès pour Memory Stick Micro™ (M2™) est allumé, n'éjectez pas le Memory Stick Micro™, ne mettez pas le système hors tension ou ne le faites pas passer en mode veille, car cela peut entraîner la perte ou l'altération des données.

6 Interrupteur WIRELESS (sans-fil)

Utilisez cet interrupteur pour les fonctions de réseau sans fil et Bluetooth®.

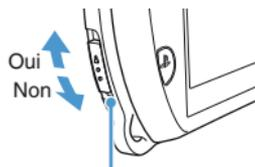

Interrupteur WIRELESS (sans-fil)

7 Oeillet de dragonne

Fixez une dragonne (vendue séparément) de la manière illustrée ci-dessous.

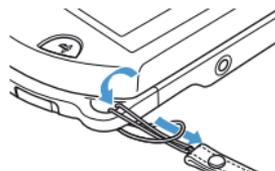
**8 Touches de navigation****9 Pad analogique**

Peut être utilisé dans les jeux qui prennent en charge l'emploi du pad analogique

10 Microphone

Peut être utilisé avec les logiciels prenant en charge le microphone. Pour plus d'informations sur les logiciels, reportez-vous aux instructions qui les accompagnent.

11 Touche START (mise en marche)**12 Touche SELECT (sélection)****13 Touche , touche , touche , touche **

Recharge de la batterie

Avant la première utilisation du système PSP® après l'achat ou lorsque la charge de la batterie est faible, procédez de la manière suivante pour charger la batterie.

⚠ Attention

- Si l'appareil fonctionne de manière anormale ou s'il dégage des odeurs ou émet des sons anormaux, s'il devient très chaud au toucher ou se déforme, cessez immédiatement de l'utiliser, débranchez l'adaptateur AC de la prise électrique et débranchez tout autre câble.
- Ne branchez pas l'adaptateur AC du système PSP® sur une prise électrique avant d'avoir effectué tous les autres raccordements.

- 1 Branchez le câble USB sur l'adaptateur AC.
- 2 Raccordez le câble USB au connecteur multiple situé sur le dessous du système.

3 Branchez l'adaptateur AC sur une prise électrique.

L'indicateur POWER (alimentation) s'allume en orange pour indiquer que la charge a commencé. L'indicateur POWER (alimentation) s'éteint lorsque la batterie est complètement chargée.

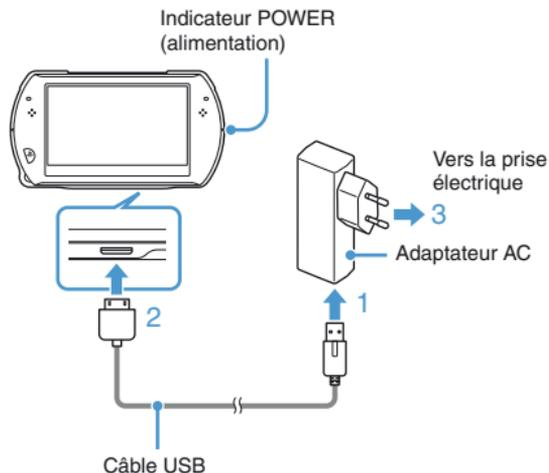

Informations relatives à la charge de la batterie

Vérification du niveau de charge de la batterie

Vous pouvez vérifier le niveau de charge de la batterie à l'aide de l'icône qui s'affiche dans le coin supérieur droit de l'écran. L'icône indique quand le moment est venu de recharger la batterie.

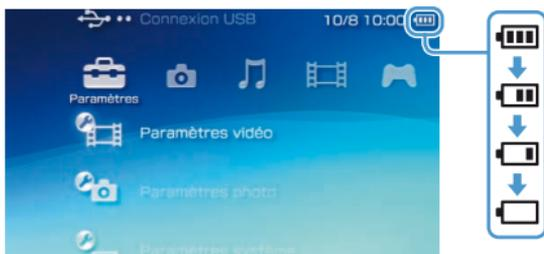

Lorsque la batterie est faible, l'icône  s'affiche et l'indicateur POWER (alimentation) clignote en vert. Dans ce cas, rechargez la batterie.

Conseil

Selon l'environnement et les conditions d'utilisation, il se peut que le niveau de charge affiché ne reflète pas le niveau de charge exact.

Estimation de la durée de charge de la batterie*

Charge avec l'adaptateur AC	Environ 2 heures 20 minutes
Charge à l'aide d'un périphérique USB	Environ 4 heures

* Lors de la recharge d'une batterie totalement épuisée

Conseil

Il est recommandé de recharger la batterie dans un environnement dont la température est comprise entre 10° C et 30° C. Sinon, la charge risque d'être moins efficace et les performances de la batterie risquent de ne pas être optimales.

Autonomie estimée de la batterie

Durant le jeu	Environ 3 à 6 heures* ¹
Lecture de vidéo	Environ 3 à 5 heures* ²

*¹ Basé sur des tests réalisés en mode solo, avec un casque audio mais sans connexion au réseau sans fil ni fonction Bluetooth®.

*² Basé sur des tests réalisés avec plusieurs combinaisons de haut-parleurs ou casque audio, avec différents niveaux sonores et différents contrastes de l'écran.

Conseil

L'autonomie de la batterie peut varier selon le type de contenu lu, les conditions d'utilisation telles que la luminosité de l'écran et des facteurs environnementaux. Son autonomie diminue avec le temps et le nombre d'utilisations.

Durée de vie de la batterie

La batterie intégrée a une durée de vie limitée. Son autonomie diminue avec le temps et le nombre d'utilisations. Si l'autonomie de la batterie diminue, contactez la ligne d'assistance technique PSP® appropriée dont les coordonnées figurent dans la section Contactez-nous sur <http://eu.playstation.com/help-support/>.

Conseil

La durée de vie de la batterie dépend de la manière dont elle est stockée, des conditions d'utilisation et de facteurs de l'environnement à long terme, tels que la température.

Méthodes de charge

Recharge à l'aide d'un adaptateur AC

La batterie du système peut être rechargée en utilisant un adaptateur AC. Raccordez le câble USB à l'adaptateur AC, puis branchez l'adaptateur AC sur une prise électrique. Pour plus de détails, reportez-vous à la section "Recharge de la batterie" (•► page 20).

Charge à l'aide d'un périphérique USB

Lorsque vous mettez le système PSP® sous tension et que vous le connectez à un équipement doté d'un connecteur USB (notamment un ordinateur), la batterie du système commence à se recharger. Pendant la charge de la batterie, l'indicateur POWER (alimentation) est allumé en orange et [Mode USB] s'affiche à l'écran.

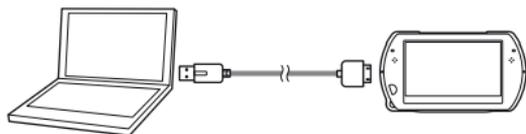

Conseils

- Vous ne pouvez pas recharger le système PSP® à l'aide d'un périphérique USB pendant une partie ou lors de l'exécution d'autres opérations. Dans de telles situations, utilisez l'adaptateur AC pour recharger la batterie.
- Pour passer manuellement en mode USB, sélectionnez  (Paramètres) ➔  •• (Connexion USB).
- La charge peut durer plus longtemps lorsque le système est sous tension durant la charge ou lorsqu'un dispositif USB est utilisé pour la charge.
- Il se peut que vous ne puissiez pas recharger la batterie si le port USB de l'appareil ne fournit pas un courant assez puissant. Essayez de brancher un autre appareil muni d'un port USB ou un autre connecteur USB sur l'appareil.

Mise sous et hors tension du système

Mise sous tension du système

- 1 **Faites glisser l'interrupteur POWER/HOLD (alimentation/bloquer) vers le haut.**

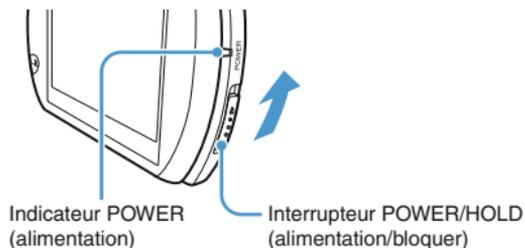

L'indicateur POWER (alimentation) s'allume en vert.

Conseils

- Lorsque vous mettez pour la première fois le système sous tension après l'achat, l'écran de configuration initiale s'affiche. Suivez les instructions qui s'affichent pour définir les paramètres initiaux.
- Vous pouvez également mettre le système sous tension en ouvrant l'écran.

Mise hors tension du système

- 1 **Faites glisser l'interrupteur POWER/HOLD (alimentation/bloquer) vers le haut et maintenez-le pendant plus de trois secondes.**

L'indicateur POWER (alimentation) s'éteint.

Conseil

Vous ne pouvez pas mettre le système hors tension en refermant l'écran.

Passage du système en mode veille

Vous pouvez suspendre le système lors de la lecture de jeux ou d'autres contenus. La lecture reprend depuis le point où le système est passé en mode veille.

- 1 **Faites glisser l'interrupteur POWER/HOLD (alimentation/bloquer) vers le haut.**

L'indicateur POWER (alimentation) s'éteint et le système passe en mode veille.

Annulation du mode veille

Faites glisser l'interrupteur POWER/HOLD (alimentation/bloquer) vers le haut.

Conseil

Certains logiciels peuvent empêcher le système de passer en mode veille.

Utilisation du menu XMB™ (XrossMediaBar)

Le système PSP® possède une interface utilisateur appelée XMB™ (XrossMediaBar).

- 1 Sélectionnez une catégorie à l'aide de la touche gauche ou droite.
- 2 Sélectionnez une option à l'aide de la touche haut ou bas.
- 3 Appuyez sur la touche \times pour confirmer l'option sélectionnée.

Conseils

- Pour annuler une opération, appuyez sur la touche \circ .
- L'icône Occupé ne s'affiche que lorsque le système communique sur un réseau ou lit des données.

Les icônes affichées à l'écran varient selon la version du logiciel système.



Utilisation du menu d'options

Sélectionnez une icône, puis appuyez sur la touche **△** pour afficher le menu d'options.



Utilisation du panneau de configuration

Pendant la lecture d'un contenu, appuyez sur la touche **△** pour afficher le panneau de configuration.



Catégories



PlayStation®Network

Pour utiliser les services PlayStation®Network



Réseau

Pour se connecter à Internet



Jeu

Pour lire des jeux



Vidéo

Pour regarder des vidéos



Musique

Pour écouter de la musique



Photo

Pour visionner des photos



Paramètres

Pour définir les paramètres du système PSP®

Utilisation du clavier virtuel

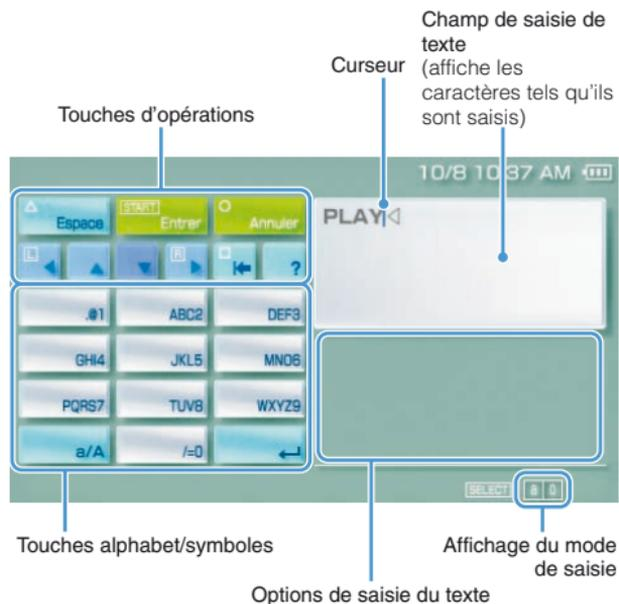

Liste des touches

Les touches qui s'affichent varient selon le mode de saisie utilisé et d'autres conditions.

Touches	Explication
	Pour insérer un espace
	Lors de la saisie de texte dans le champ d'adresse du navigateur Internet, les adresses précédemment saisies s'affichent. Les adresses ne s'affichent que si les raccourcis d'adresses Web sont choisis comme mode de saisie.
	Pour confirmer les caractères saisis mais non entrés, puis pour refermer le clavier
	Pour annuler les caractères saisis mais non entrés, puis pour refermer le clavier
	Pour déplacer le curseur
	Pour effacer le caractère à la gauche du curseur
	Pour afficher un diagramme illustrant les touches du système et leurs fonctions
	Pour basculer entre les majuscules et les minuscules
	Pour insérer un saut de ligne

Changement de mode de saisie

Le nombre de modes de saisie varie selon la langue choisie. Chaque fois que vous appuyez sur la touche SELECT (sélection), le mode de saisie change pour les options indiquées dans le tableau ci-dessous :

Affichage du mode de saisie	Mode de saisie	Exemples de caractères pouvant être saisis
	Lettres et chiffres	a b c d e
	Lettres et chiffres (avec lettres accentuées)	é í ó ç ñ
	Chiffres seulement	1 2 3 4 5
	Raccourcis d'adresses Web	.com .ne .html .gif

Conseil

La langue du clavier virtuel est celle choisie dans Langue système. Vous pouvez définir la langue système en accédant à  (Paramètres) ➔  (Paramètres système) ➔ [Langue système]. Par exemple, si [Langue système] est réglé sur [Français], vous pouvez saisir du texte en français.

Saisie des caractères

Les étapes ci-dessous expliquent comment saisir du texte en utilisant le mot "FUN" à titre d'exemple.

1 Choisir [DEF3], puis appuyer sur la touche  plusieurs fois jusqu'à ce que "F" soit affiché.

Chaque fois que vous appuyez sur la touche , le caractère saisi dans la zone de texte change.

2 Choisir [TUV8], puis appuyer sur la touche  plusieurs fois jusqu'à ce que "U" soit affiché.

3 Choisir [MNO6], puis appuyer sur la touche  plusieurs fois jusqu'à ce que "N" soit affiché.

4 Choisir [Entrer], puis appuyer sur la touche .

Les caractères saisis sont confirmés. (Vous pouvez aussi appuyer sur la touche R du système PSP® pour confirmer un caractère.) Choisir à nouveau [Entrer], puis appuyer sur la touche  pour quitter le clavier.

Conseil

Si vous choisissez la touche a/A lors de la saisie de caractères, vous pouvez alterner entre le mode minuscule ou majuscule.



Les jeux destinés au système PSP® sont téléchargés à partir de PlayStation®Store.

PlayStation®Store est un magasin en ligne dans lequel vous pouvez télécharger (acheter) des produits, tels que des jeux ou du contenu vidéo.

Vous pouvez télécharger des jeux des manières suivantes.

À l'aide d'un PC

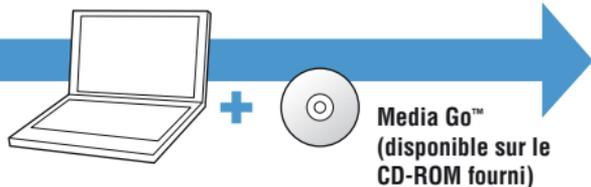

À l'aide de la fonction de réseau sans fil



▶
page 39

À l'aide d'un système PlayStation®3



▶
page 39

Téléchargement de jeux à l'aide d'un PC

▶
page 30

- Étape 1 Installer Media Go™
- Étape 2 Démarrer Media Go™
- Étape 3 Télécharger (acheter) un jeu
- Étape 4 Démarrer le jeu

Toutes les méthodes décrites ici exigent une connexion Internet.

Étape 1 Installer Media Go™

Pour télécharger des jeux à l'aide de votre PC, vous devez installer l'application Media Go™ sur le PC.

Qu'est-ce que Media Go™ ?

Media Go™ est une application permettant d'effectuer les actions suivantes :

- Télécharger (moyennant paiement) des jeux du PlayStation®Store
- Importer des morceaux à partir d'un CD audio
- Gérer votre musique, ainsi que vos fichiers audio ou vidéo
- Transférer du contenu (Media Go™ ↔ système PSP®)
- Sauvegarder des données de jeu et des données enregistrées

1 Insérez le CD-ROM fourni dans votre PC.

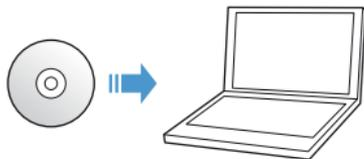

Le programme d'installation démarre automatiquement et l'écran de configuration s'affiche.

2 Cliquez sur [INSTALLER Media Go™].

3 Suivez les instructions affichées pour achever l'installation.

Pendant l'installation, il se peut que vous soyez invité à installer un logiciel supplémentaire. Dans ce cas, suivez les instructions affichées pour installer le logiciel.

Une fois l'installation terminée, Media Go™ démarre automatiquement.

Conseil

Le programme d'installation de Media Go™ peut être téléchargé sur Internet. Pour plus de détails, visitez le site <http://www.store.playstation.com/>.

Étape 2 Démarrer Media Go™

Suivez les instructions ci-dessous pour démarrer l'application Media Go™.

Si vous avez suivi **Étape 1** (⇨ page 30) pour installer l'application, cette dernière sera automatiquement lancée. Passez à "**Étape 3** Télécharger (acheter) un jeu" (⇨ page 32).

1 Double-cliquez sur l'icône (Media Go) sur le bureau de votre PC.

L'application Media Go™ démarre.

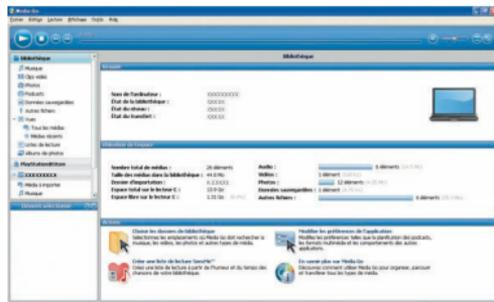

Conseils

- Pour plus de détails sur les fonctions de Media Go™, ainsi que sur l'utilisation de ces fonctions, reportez-vous au fichier d'aide qui accompagne l'application.
- Vous pouvez également démarrer Media Go™ en sélectionnant [Tous les programmes] ➔ [Sony] ➔ [Media Go] ➔ [Media Go] dans le menu Démarrer de votre PC.

Étape 3 Télécharger (acheter) un jeu

À l'aide de Media Go™, vous pouvez télécharger (acheter) des jeux à partir de PlayStation®Store. Pour utiliser PlayStation®Store, vous devez connecter votre PC à Internet.

Pour accéder à PlayStation®Store

Cliquez sur  (PlayStation®Store) dans le volet de navigation de la bibliothèque situé du côté gauche de la fenêtre Media Go™ sur votre PC.

Procédure de téléchargement de jeux

Pour télécharger des jeux à partir de PlayStation®Store, procédez comme suit.

Créer un compte PlayStation®Network (s'inscrire)



Se connecter



Approvisionner votre porte-monnaie en ligne



Télécharger un jeu

Création d'un compte PlayStation®Network (inscription)

Pour télécharger des jeux à partir de PlayStation®Store, vous devez disposer d'un compte PlayStation®Network et accepter un contrat d'utilisateur.

Si vous utilisez déjà PlayStation®Store et possédez un compte PlayStation®Network associé à un autre système PSP® ou PS3™, vous pouvez utiliser ce compte. Passez à l'étape suivante, "Connexion" (•► page 34).

1 Dans la fenêtre Media Go™ de votre PC, cliquez sur (Connexion) ➔ [Créer un nouveau compte (Nouveaux utilisateurs)].

Conformez-vous aux instructions affichées pour créer un compte.

Comptes PlayStation®Network

Lorsque vous avez créé un compte PlayStation®Network, vous pouvez effectuer des achats en ligne sur PlayStation®Store.

Pour créer un compte, vous devez saisir des informations personnelles, telles que votre nom et votre adresse. Vous pouvez également choisir d'ajouter et d'enregistrer des informations de facturation susceptibles d'être utilisées ultérieurement lors de l'achat de produits à partir de PlayStation®Store.

Types de comptes

Compte principal

Le compte principal est le compte standard pour l'utilisation de PlayStation®Network. Seul un utilisateur inscrit ayant au moins l'âge spécifié peut créer un compte principal.

Compte secondaire

Les utilisateurs qui ne répondent pas aux critères d'obtention d'un compte principal dans leur région ne peuvent utiliser qu'un compte secondaire. Seul le titulaire du compte principal peut créer un compte secondaire destiné à un mineur. Le titulaire d'un compte secondaire ne possède pas son propre porte-monnaie en ligne pour PlayStation®Network, mais peut utiliser le porte-monnaie du compte principal associé pour payer des produits et services. Un utilisateur ne peut créer un compte secondaire que si un compte principal y est associé.

Connexion

À l'aide de votre compte PlayStation®Network, vous pouvez vous connecter à PlayStation®Store et y accéder.

- 1 Dans la fenêtre **Media Go™** de votre PC, cliquez sur  (**Connexion**).
- 2 Saisissez votre **ID de connexion (adresse e-mail) et votre mot de passe**.
Saisissez l'ID de connexion (adresse e-mail) et le mot de passe de votre compte.
- 3 Cliquez sur [**Connexion**].

Pour vous déconnecter

Cliquez sur  (**Déconnexion**) pour quitter PlayStation®Store.

Approvisionnement de votre porte-monnaie en ligne

Utilisez le porte-monnaie en ligne de PlayStation®Network pour acheter des produits en vente sur PlayStation®Store. Avant d'effectuer des achats, vous pouvez approvisionner le porte-monnaie à l'aide d'options, telles qu'une carte bancaire ou une carte PlayStation®Network Card. Pour plus de détails, visitez le site <http://www.eu.playstation.com/help-support/>.

- 1 Dans la fenêtre **Media Go™** de votre PC, cliquez sur  (**Gestion du compte**).
- 2 Cliquez sur [**Gestion des transactions**], puis sur [**Approvisionner : Carte bancaire**] ou sur [**Utilisez un numéro PlayStation®Network Card ou code promotionnel**].

Suivez les instructions affichées pour approvisionner votre porte-monnaie.

Utilisation du porte-monnaie par les titulaires d'un compte secondaire

Le titulaire d'un compte secondaire ne peut pas créer de porte-monnaie en ligne, mais peut utiliser le porte-monnaie du compte principal associé pour payer des produits et services.

Téléchargement d'un jeu

Notice

Ne pas éteindre le système ni déconnecter le câble USB lors d'un téléchargement.

1 Mettez votre système PSP® sous tension, puis raccordez le système à un PC à l'aide d'un câble USB.

Le système PSP® passe automatiquement en mode USB. Si le système ne passe pas automatiquement en mode USB, sélectionnez  (Paramètres) ➔  ●● (Connexion USB) sur le système.

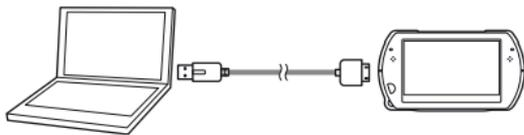

2 Sélectionnez le jeu que vous souhaitez télécharger à partir de PlayStation®Store.

Des informations détaillées sur le jeu s'affichent.

3 Cliquez sur [Ajouter au panier].

Le jeu sélectionné est ajouté au panier.

4 Cliquez sur [Voir panier].

Vérifiez que le jeu figure dans votre panier d'achats.

5 Cliquez sur [Procéder au paiement].

La page de confirmation d'achat s'affiche.

6 Cliquez sur [Confirmer l'achat].

Le montant de l'achat est déduit de votre porte-monnaie et l'achat est terminé. Un message de confirmation est alors envoyé à l'adresse e-mail que vous avez utilisée comme ID de connexion lors de la création de votre compte.

7 Téléchargez le jeu.

Le jeu téléchargé est enregistré dans le stockage système du système PSP®.

8 Lorsque vous avez vérifié que le téléchargement est terminé, appuyez sur la touche du système PSP®.

Le mode USB est annulé. Vous pouvez maintenant démarrer le jeu téléchargé.

Conseil

Les jeux téléchargés sur le système PSP® peuvent être copiés sur un Memory Stick Micro™. Pour plus de détails, reportez-vous au mode d'emploi en ligne (●▶ page 7).

Sauvegarde des données

Media Go™ permet de sauvegarder les données des jeux ou les données enregistrées sur votre PC. Pour plus de détails sur la sauvegarde des données, reportez-vous au fichier d'aide qui accompagne l'application Media Go™.

Étape 4 Démarrer le jeu

- 1 Sur votre système PSP®, sélectionnez  (Jeu) →  (Stockage système), puis appuyez sur la touche .



- 2 Sélectionnez le jeu que vous souhaitez démarrer, puis appuyez sur la touche .

Pour quitter le jeu

- 1 Appuyez sur la touche PS du système PSP®.

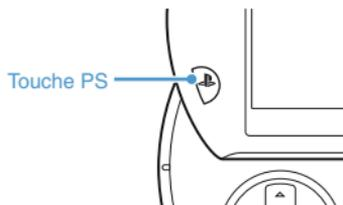

- 2 Sélectionnez [Quitter le jeu] puis appuyez sur la touche .

Pour mettre le jeu en pause

Si vous choisissez [Mettre le jeu en pause] dans l'étape 2 ci-dessus, vous pouvez sauvegarder les données de votre statut actuel dans le jeu et quitter la partie.

Si vous désirez reprendre une partie avec les données de jeu sauvegardées au moment de la mise en pause, sélectionnez  (Jeu) → [Reprendre le jeu] puis appuyez sur la touche .

Conseil

Vous ne pouvez sauvegarder les données de votre statut que dans un jeu à la fois en utilisant [Mettre le jeu en pause].

Reproduction de la vidéo d'un jeu sur un téléviseur

Les images vidéo du jeu peuvent être reproduites sur un téléviseur en utilisant un câble de sortie vidéo* (vendu séparément). Sélectionnez un câble de sortie vidéo adapté au téléviseur choisi.

Pour plus de détails, reportez-vous au mode d'emploi en ligne (•► page 7).

* Utilisez un câble de sortie vidéo compatible avec ce modèle de système PSP®. Les câbles de sortie vidéo conçus pour être utilisés avec des systèmes de la série PSP-2000/3000 ne sont pas compatibles avec ce modèle de système.

Téléchargement de jeux avec le système PSP® ou PS3™

Vous pouvez télécharger des jeux (achetés ou gratuits) par l'une des méthodes décrites ci-dessous. Pour utiliser le PlayStation®Store, vous devez connecter le système PSP® à l'Internet.

Utilisation de la fonction de réseau sans fil sur le système PSP®

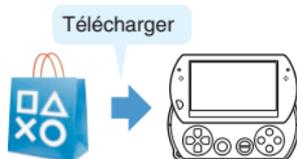

- ① Sur le système PSP®, sélectionnez  (PlayStation®Network) ➔  (PlayStation®Store).
- ② Téléchargez un jeu.

Pour plus de détails, reportez-vous au mode d'emploi en ligne du système PSP® (➔ page 7).

Pour télécharger un jeu à partir du PlayStation®Store, vous devez d'abord vous connecter au PlayStation®Network et créer un compte (➔ page 33). Si vous possédez déjà un compte PlayStation®Network, vous pouvez l'utiliser pour télécharger des jeux (achetés ou gratuits).

Utilisation du système PS3™

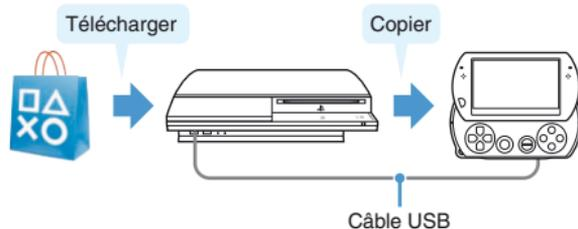

- ① Sur le système PS3™, sélectionnez  (PlayStation®Network) ➔  (PlayStation®Store).
- ② Téléchargez un jeu compatible avec le système PSP®.
- ③ Copiez le jeu du système PS3™ sur le système PSP®.

Pour plus de détails, reportez-vous au mode d'emploi du système PS3™ (accessible à l'adresse suivante : eu.playstation.com/manuals).

Utilisation de la fonction de réseau sans fil

À l'aide de la fonction de réseau sans fil du système PSP®, vous pouvez réaliser les opérations suivantes :



Télécharger des jeux et autre contenu à partir du PlayStation®Store (•▶ page 39)



Parcourir des pages Web sur l'Internet



Écouter la radio par Internet



Obtenir des nouvelles et autres informations par le biais de canaux RSS

Conseil

Pour des détails sur les autres fonctionnalités et opérations disponibles par le biais de la fonction de réseau sans fil, consultez le mode d'emploi en ligne du système PSP® (•▶ page 7).

Exemple de configuration réseau

Les éléments suivants sont nécessaires pour connecter le système à l'Internet.

- 1 Un périphérique de passerelle réseau tel qu'un modem DSL
- 2 Un routeur sans fil (point d'accès)

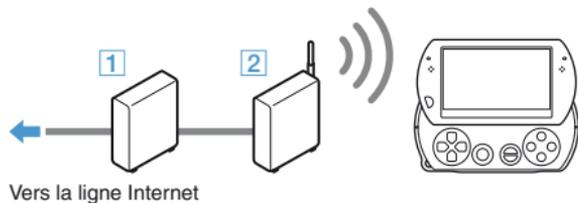

Conseil

Pour connecter le système à Internet, vous devez sélectionner  (Paramètres) ➔  (Paramètres réseau) et régler les paramètres de réseau sans fil. Pour plus de détails, reportez-vous au mode d'emploi en ligne du système PSP® (•▶ page 7).

Mise à jour du logiciel système

Des mises à jour du logiciel peuvent inclure des correctifs de sécurité, ainsi que des fonctionnalités, paramètres et autres éléments nouveaux et revus qui modifient votre système d'exploitation actuel. Il est recommandé que votre système utilise la dernière version du logiciel système en cours.

Mises à jour du logiciel système

Pour obtenir les informations les plus récentes sur les mises à jour, visitez le site Web suivant :

<http://eu.playstation.com/psp>

Notice

N'éteignez pas votre système pendant une mise à jour. Si vous annulez une mise à jour avant son achèvement, il se peut que le logiciel système soit endommagé et que le système doive être réparé ou remplacé.

Conseil

Avant de commencer une mise à jour, vérifiez que la batterie est chargée. Il est possible que vous ne puissiez pas démarrer la mise à jour si le niveau de charge de la batterie est trop bas.

Vérification de la version du logiciel système

Si vous sélectionnez  (Paramètres) ➔  (Paramètres système) ➔ [Informations système], la version actuelle du logiciel système s'affiche dans le champ [Logiciel système].

Méthodes de mise à jour

Vous pouvez procéder à une mise à jour d'une des manières suivantes.

Mise à jour système

Effectuez une mise à jour réseau en utilisant la fonction de réseau sans fil du système PSP® pour vous connecter à Internet. Sélectionnez  (Paramètres) ➔  (Mise à jour système).

Mise à jour à l'aide d'un PC

Effectuez la mise à jour à l'aide d'un PC en téléchargeant les données de mise à jour à partir d'Internet. Pour des instructions détaillées, visitez le site Web suivant : <http://eu.playstation.com/psp>

Avant de porter l'appareil en réparation

Consultez cette section si vous rencontrez des difficultés lors de l'utilisation du système PSP®. Si le problème persiste, visitez nos pages Aide et conseils sur <http://eu.playstation.com/help-support/>.

Problèmes d'alimentation, de batterie et de charge

Le système PSP® ne se met pas sous tension.

- ➔ La charge de la batterie est peut-être épuisée. Chargez la batterie.

La batterie ne se recharge pas du tout ou pas complètement.

- ➔ Durant la charge de la batterie à l'aide de l'adaptateur AC, vérifiez les conditions suivantes :
 - L'adaptateur AC est complètement inséré dans la prise électrique et le câble USB est complètement inséré dans le système ainsi que dans l'adaptateur AC.
 - L'adaptateur AC est compatible avec le produit utilisé.
- ➔ Lors de l'utilisation d'un périphérique USB connecté au système pour recharger la batterie, vérifiez ou tenez compte des conditions suivantes :
 - Le câble USB est correctement connecté au système et au périphérique USB.
 - Le périphérique USB est sous tension.
 - Le système est positionné en mode USB. Si [Mode USB] n'est pas visible à l'écran, sélectionnez  (Paramètres)
 - ➔  •• (Connexion USB).

- Certains périphériques USB ne peuvent pas être utilisés pour recharger la batterie. Pour plus de détails, voir la section "Méthodes de charge" (••▶ page 22).

- Durant la lecture d'un jeu ou autres opérations, la batterie ne peut pas être rechargée à l'aide d'un périphérique USB.

- ➔ Il se peut que la charge de la batterie soit inefficace ou prenne plus de temps que d'ordinaire, selon les conditions d'utilisation ou autres facteurs ambiants. Pour plus de détails, voir la section "Informations relatives à la charge de la batterie" (••▶ page 21).
- ➔ Vérifiez que le connecteur polyvalent sur la partie inférieure du système soit propre. Vérifiez que l'adaptateur AC et les connecteurs du câble USB soient également propres. Si les connecteurs sont sales, essuyez-les avec un chiffon doux et sec.

La charge de la batterie ne dure pas longtemps.

- ➔ La charge peut être épuisée plus rapidement en fonction de la méthode de stockage, des conditions d'utilisation ou des facteurs environnementaux. Pour plus de détails, consultez la section "Informations relatives à la charge de la batterie" (••▶ page 21).

Le système PSP® est déformé.

- ➔ Lorsqu'elle vieillit, la batterie insérée dans le système PSP® peut se bomber. Contactez la ligne d'assistance technique PSP® appropriée dont les coordonnées figurent dans la section Contactez-nous sur <http://eu.playstation.com/help-support/>.

L'écran s'assombrit soudainement.

- Si vous avez sélectionné  (Paramètres gestion de l'alimentation) ⇒ [Arrêt automatique du rétroéclairage], le rétroéclairage de l'écran LCD est automatiquement désactivé si le système reste inactif pendant la durée définie.
- Si vous avez sélectionné  (Paramètres gestion de l'alimentation) ⇒ [Veille automatique], le système passe automatiquement en mode veille s'il reste inactif pendant la durée définie.

L'écran est sombre et difficile à voir.

- Utilisez la touche écran sur le devant du système pour régler la luminosité.

Des pixels éteints ou constamment allumés ne disparaissent pas de l'écran.

- Les écrans LCD sont fabriqués à l'aide d'une technologie de haute précision, mais dans certains cas, des pixels éteints ou constamment allumés peuvent apparaître sur l'écran. Il ne s'agit pas d'un dysfonctionnement du système. Pour plus de détails, consultez la section "Précautions". (••▶ page 8).

La couleur de l'écran ne semble pas exacte.

- La couleur d'arrière-plan peut être réglée pour changer automatiquement au début de chaque mois. Ce réglage est effectué sous  (Paramètres thème).

La vidéo ne peut pas être reproduite sur le téléviseur.

- Vérifiez si le câble de sortie vidéo (vendu séparément) est inséré à fond dans le système et dans le téléviseur.

- Certains téléviseurs risquent de ne pas pouvoir reproduire de vidéos provenant du système PSP®.
- Les images du système PSP® sont reproduites au format vidéo NTSC. Si l'écran utilisé ne prend pas en charge le format vidéo NTSC, aucune image n'est affichée. Pour plus d'informations, consultez le fabricant du téléviseur.

Lorsque la vidéo est reproduite sur un téléviseur, des bandes noires apparaissent sur les côtés (ou en haut et en bas) de l'image.

- Comme le format de l'image de l'écran du navigateur Internet ou de la sortie vidéo d'un jeu vers le téléviseur est prédéterminé, des bandes noires horizontales ou verticales peuvent apparaître sur les bords de l'image.

Lorsque le système PSP® est raccordé à un téléviseur, l'écran du système PSP® s'assombrit brusquement.

- Si vous avez activé  (Paramètres de l'écran connecté) ⇒ [Economiseur d'écran], l'économiseur d'écran s'active automatiquement si aucune opération n'est exécutée pendant un certain laps de temps.

Son

Aucun son n'est émis.

- Vérifiez que le volume du système n'est pas réglé sur zéro. Essayez d'augmenter le volume en appuyant sur la touche volume + située sur le dessus du système.
- Vérifiez que le paramètre de coupure du son du système n'est pas activé. Appuyez sur la touche son sur le dessus du système pour annuler le paramètre de coupure du son.

- Si des écouteurs ou un câble de sortie vidéo sont connectés, aucun son n'est reproduit par les haut-parleurs du système PSP®.
- Un appareil Bluetooth® peut être connecté et configuré pour la sortie audio. Si vous souhaitez que le son sorte des haut-parleurs du système, ou via un casque filaire, appuyez sur la touche son pendant plus de cinq secondes.

Impossible d'augmenter le volume.

- Si vous avez réglé  (Paramètres son) → [AVLS] sur [Oui], le niveau de volume maximal est limité.
- Si vous avez choisi de regarder la vidéo sur un téléviseur, utilisez les commandes de volume de ce dernier pour régler le volume. Vous ne pouvez pas régler le volume à l'aide des touches de volume du système PSP®.
- Les écouteurs qui ménagent les oreilles sont spécialement conçus pour limiter le niveau de pression acoustique maximal à 90 dB.

Les écouteurs ne reproduisent aucun son ou le son s'accompagne de bruit.

- Vérifiez si les écouteurs sont insérés à fond.

Le microphone interne du système PSP® ne capte aucun son.

- Lorsqu'un casque avec microphone (vendu séparément) est raccordé, le système PSP® capte le son par l'intermédiaire du microphone du casque avec microphone. Le microphone interne n'est pas utilisé.

Memory Stick Micro™

Impossible d'insérer le Memory Stick Micro™.

- Positionnez le Memory Stick Micro™ dans le sens correct lors de son insertion (**▶ page 19).
- Vérifiez si un type de support compatible avec ce modèle de système PSP® est inséré. Pour plus de détails, reportez-vous à la section "Supports compatibles" (**▶ page 55).

Le système ne reconnaît pas le Memory Stick Micro™.

- Si le Memory Stick Micro™ est formaté à l'aide d'un PC, il se peut que le système PSP® ne le reconnaisse pas. Dans ce cas, copiez les données que vous souhaitez conserver sur le PC, puis accédez à  (Paramètres système) → [Formatage Memory Stick™] et reformatez le support.
- Vérifiez que le Memory Stick Micro™ est correctement inséré. Essayez d'extraire le Memory Stick Micro™ et de le réinsérer.

Le système ne peut pas enregistrer ou charger des données.

- Il se peut que le problème provienne du Memory Stick Micro™. Dans la mesure du possible, essayez d'utiliser un autre Memory Stick Micro™.

Vidéo

Impossible de lire des vidéos.

- Certains types de données risquent de ne pas pouvoir être lus.

Le système ne reconnaît pas un fichier vidéo.

- Les données vidéo de types non compatibles avec le système PSP® ne sont pas reconnues.
- Si le nom de fichier ou de dossier a été modifié, ou si le dossier est déplacé vers un autre emplacement à l'aide d'un PC, il se peut que le système ne le reconnaisse pas.

Musique

Impossible de lire de la musique.

- Les méthodes de lecture peuvent être limitées pour certaines données musicales distribuées par l'intermédiaire d'Internet. Dans ce cas, il est possible que les données ne puissent pas être lues sur le système PSP®.

Le système ne reconnaît pas un fichier musical.

- Vérifiez que les données musicales sont enregistrées dans le dossier correct. Pour plus d'informations, reportez-vous au mode d'emploi en ligne (•▶ page 7).
- Les données musicales de types non compatibles avec le système PSP® ne sont pas reconnues.
- Pour lire des données au format WMA, vous devez d'abord activer  (Paramètres système) ➔ [Activer la lecture de WMA].

Photo

Impossible d'afficher les images.

- Selon le format de données image, certaines images ne peuvent pas être affichées.
- Si les images sont modifiées à l'aide d'un PC, il sera peut-être impossible de les afficher.

Le système ne reconnaît pas un fichier image.

- Vérifiez que les données sont enregistrées dans le dossier correct. Pour plus d'informations, reportez-vous au mode d'emploi en ligne (•▶ page 7).
- Si le nom de fichier ou de dossier a été modifié, il se peut que le système ne le reconnaisse pas.
- Les images non compatibles avec le système PSP® ne sont pas reconnues.

Réseau

Impossible d'établir une connexion au réseau.

- Vérifiez que l'interrupteur WIRELESS (sans-fil) situé sur le côté gauche du système est activé.
- Si l'option  (Paramètres gestion de l'alimentation) ➔ [Gestion de l'alimentation WLAN] est réglée sur [Oui], il se peut que vous soyez incapable de transmettre les données correctement.
- Il se peut que le système soit trop éloigné du point d'accès ou, dans le mode ad hoc, qu'il soit trop éloigné du système de l'autre joueur.
- Vérifiez que les paramètres réseau sont corrects. Pour définir les paramètres réseau corrects, reportez-vous aux instructions qui accompagnent l'équipement réseau et adressez-vous à votre fournisseur de services Internet.
- Selon les paramètres du point d'accès, il se peut que vous deviez entrer l'adresse MAC du système. Vous pouvez vérifier l'adresse MAC sous  (Paramètres système) ➔ [Informations système].
- Lors de la communication avec un autre système en mode ad hoc, les deux systèmes doivent être réglés sur le même canal. Vous pouvez vérifier le canal actuellement défini sous  (Paramètres réseau) ➔ [Mode ad hoc].

- Si un périphérique provoquant des interférences radio, comme un four à micro-ondes, se trouve à proximité, les communications système risquent de ne pas fonctionner correctement.

La page Web ne s'affiche pas correctement.

- Il se peut que certains contenus, notamment ceux qui exigent un logiciel spécialisé, ne s'affichent pas correctement sur certaines pages Web.

Bluetooth®

Impossible d'enregistrer ou d'associer le périphérique Bluetooth® avec le système PSP®.

- Le système est peut-être trop éloigné du périphérique Bluetooth®.
- Il se peut que le périphérique Bluetooth® soit incompatible avec les profils pris en charge par le système.
- Un maximum de huit périphériques Bluetooth® peuvent être associés. Essayez de supprimer un périphérique enregistré avant d'en associer un nouveau.

Impossible d'établir une connexion entre le périphérique Bluetooth® et le système PSP®.

- Vérifiez que le périphérique Bluetooth® est bien associé au système. S'il n'est pas associé, allez sur  (Paramètres périphériques Bluetooth®) → [Gérer les périphériques Bluetooth®] → [Enregistrer un nouveau périphérique] pour associer le périphérique.
- Vérifiez que le périphérique Bluetooth® est allumé.
- Si le périphérique Bluetooth® a été réinitialisé, vous devez l'associer à nouveau avec le système.

Aucun son ne sort du périphérique Bluetooth®.

- Vérifiez que le périphérique Bluetooth® n'est pas réglé sur "mute" (en sourdine).
- Essayez de régler le volume sur le périphérique Bluetooth® ou le système PSP®.

Présence de bruits, son saccadé.

- En présence d'obstacles comme des murs entre le système PSP® et le périphérique Bluetooth®, déplacez les périphériques, puis reconnectez le périphérique Bluetooth®.
- Si un périphérique qui diffuse des interférences radio, comme un micro-ondes, une cuisinière à induction ou toute autre appareil de ce type se trouve à proximité, il se peut que la communication avec le système ne fonctionne pas correctement.

Il y a un retard dans l'audio.

- En raison des caractéristiques de la technologie Bluetooth®, il se peut que le son soit restitué avec un retard. Si le problème de retard de son vous incommodé, utilisez un casque filaire.

Autres problèmes

Le système ou l'adaptateur AC est chaud.

- Pendant l'utilisation, le système ou l'adaptateur AC peut devenir chaud. Il ne s'agit pas d'un dysfonctionnement.
- Lorsque la fonction de communication est utilisée, le système peut devenir plus chaud que lors d'une utilisation normale. Il ne s'agit pas d'un dysfonctionnement.

Le système est sous tension, mais ne fonctionne pas.

- Vérifiez que le système n'est pas en mode d'attente. Si c'est le cas, faites glisser l'interrupteur POWER/HOLD (alimentation/bloquer) vers le haut pour quitter le mode d'attente.

Le système ne fonctionne pas correctement.

- Faites glisser l'interrupteur POWER/HOLD (alimentation/bloquer) vers le haut et maintenez-le ainsi pendant au moins trois secondes jusqu'à ce que l'indicateur POWER (alimentation) s'éteigne. Une fois le système complètement hors tension, remettez-le sous tension.
- Si vous transportez le système PSP® directement d'un endroit froid à un endroit chaud, de l'humidité risque de se condenser à l'intérieur du système. Si cela se produit, il se peut que le système ne fonctionne pas correctement. Mettez le système hors tension et débranchez-le, puis ne l'utilisez pas pendant plusieurs heures. Si le système ne fonctionne toujours pas correctement, contactez la ligne d'assistance technique PSP® appropriée dont les coordonnées figurent dans la section Contactez-nous sur <http://eu.playstation.com/help-support/>.

La date et l'heure sont réinitialisées.

- Si le système n'est pas utilisé après l'épuisement de la batterie, il se peut que la date et l'heure du système soient réinitialisées. Suivez les instructions qui s'affichent pour régler la date et l'heure.

Le système PSP® n'est pas reconnu par le PC lorsque je le connecte à l'aide d'un câble USB.

- Vérifiez si votre système PSP® est réglé en mode USB. Si ce n'est pas le cas, sélectionnez  (Paramètres) →  •• (Connexion USB).

- Vérifiez si un système d'exploitation prenant en charge le stockage de masse USB est installé sur le PC utilisé.
- Si vous utilisez un concentrateur USB ou d'autres périphériques, selon l'environnement de fonctionnement du PC, il se peut que le système ne soit pas reconnu par le PC. Essayez de raccorder le système directement au PC à l'aide d'un câble USB.
- Si l'option  (Paramètres système) → [Recharge USB] est réglée sur [Oui], le périphérique risque de ne pas être reconnu.

Le système PSP® ne reconnaît pas le périphérique USB connecté.

- Vérifiez si le connecteur multiple situé sur le dessous du système est propre. Essayez de l'essuyer avec un chiffon sec et doux.

Vous avez oublié votre mot de passe.

- Si vous rétablissez les paramètres par défaut sous  (Paramètres système) → [Rétablir les paramètres par défaut], le mot de passe système est réinitialisé à "0000". Pour plus d'informations, reportez-vous au mode d'emploi en ligne (→ page 7).

Remarquez que si vous rétablissez les paramètres par défaut, les paramètres que vous avez définis pour des options autres que le mot de passe système sont également effacés. Une fois ces paramètres personnalisés effacés, le système ne peut pas les restaurer.

Le pad analogique ne fonctionne pas correctement.

- Dans une scène où les symptômes apparaissent, déplacez le pad analogique de manière circulaire afin de déterminer la portée de fonctionnement optimale.

GARANTIE

Merci d'avoir acheté ce Produit. Par "Produit", il faut entendre le système PSP®. Cette Garantie ne couvre aucun logiciel, qu'il soit ou non contenu dans l'emballage du Produit. Le logiciel système préinstallé sur le système PSP® vous est octroyé sous licence, et non vendu, et est destiné à une utilisation exclusive sur le système PSP®. Les conditions de cette licence sont disponibles sur <http://www.scei.co.jp/psp-eula>.

Sony Computer Entertainment Europe Ltd ("SCEE") garantit que ce Produit est exempt de vices de matériau et de main-d'œuvre entraînant une défaillance du Produit lors d'une utilisation normale conformément aux termes spécifiés ci-dessous, et ce pour une durée d'un (1) an à partir de la date d'achat d'origine, et s'engage à réparer ou à remplacer (à son gré) sans le moindre frais de votre part, toute pièce défectueuse du présent Produit en raison d'un vice de fabrication ou de main-d'œuvre. Le produit sera remplacé ou réparé, au gré de SCEE, et il sera couvert par la garantie pour la durée non échue de la période de Garantie d'origine.

La présente Garantie est complémentaire aux droits légaux du consommateur (selon la loi en vigueur) et n'en affecte nullement la validité.

La présente Garantie vous est accordée par Sony Computer Entertainment Europe Ltd, 10 Great Marlborough Street, London, W1F 7LP, Royaume-Uni.

IMPORTANT

1. Pour toute réclamation dans le cadre de cette Garantie, appelez la ligne du service clientèle locale (répertoriée dans les manuels du logiciel PSP®) afin de connaître les instructions relatives au renvoi.
2. Là où SCEE a mis ce produit sur le marché dans la Zone Économique Européenne ou en Suisse, cette garantie est valide dans tous les États membres de l'UE plus la Suisse, la Norvège, l'Islande et le Liechtenstein, uniquement :
 - i. sur présentation de la facture d'achat d'origine ou d'une autre preuve d'achat (indiquant la date de l'achat ainsi que le nom du détaillant) et du produit défectueux pendant la Période de garantie (et à condition que celui-ci n'ait pas été modifié ou détruit depuis la date d'achat d'origine) ; et

- ii. si le joint de garantie et le numéro de série situés sur le Produit n'ont pas été endommagés, modifiés, détruits ou supprimés.
3. Pour éviter d'endommager et/ou de perdre/effacer des périphériques ou des supports de stockage de données amovibles, vous devez retirer ceux-ci avant de retourner le Produit pour une intervention sous garantie.
 4. La réparation ou le remplacement implique l'installation de la version la plus récente du logiciel système du Produit.
 5. La présente Garantie n'est pas applicable lorsque le produit a été endommagé en raison de :
 - i. toute utilisation commerciale, accident, usure normale, négligence, utilisation impropre (y compris, et non limitée à, l'impossibilité d'utiliser le présent produit à des fins normales et/ou conformément aux instructions d'utilisation et d'entretien) l'installation ou l'utilisation non conformes aux normes techniques ou de sécurité applicables ;
 - ii. toute utilisation simultanée à l'utilisation de périphériques non autorisés (y compris, et non limitée à, des dispositifs d'amélioration des performances de jeu, tout adaptateur ou dispositif d'alimentation) ;
 - iii. toute adaptation, tout réglage ou altération de ce Produit effectué pour quelque raison que ce soit, de manière adéquate ou non ;
 - iv. tout entretien ou toute réparation effectuée par un service d'assistance autre qu'un service d'assistance agréé ;
 - v. toute utilisation en présence de logiciels non autorisés, d'un virus, d'un incendie, d'une inondation ou de toute autre catastrophe naturelle.
 6. La présente Garantie n'est pas applicable en cas de violation patente de la licence de votre logiciel système (voir <http://www.scei.co.jp/psp-eula>).
 7. Lorsque la loi en vigueur le prévoit, la présente Garantie est votre seul et unique recours contre toute rupture de garantie ou condition, expresse ou implicite, relative au présent produit. Et ni la société SCEE, ni aucune entité Sony, leurs fournisseurs ou les services d'assistance autorisés, ne pourraient être tenus responsables de toute perte ou de tout dommage spécial, accidentel, indirect ou consécutif.
- Si ce produit requiert quelque réparation non couverte par cette Garantie, veuillez appeler la Ligne du Service Consommateurs locale pour obtenir des renseignements. Si votre région n'est pas répertoriée, veuillez contacter votre détaillant.

Contrôle parental

Le système PSP® possède une fonction de contrôle parental. Celle-ci vous permet de définir un mot de passe et de limiter la lecture des contenus (jeux, vidéos et autres contenus) en fonction du niveau de contrôle parental défini sur le système. En définissant le niveau de contrôle parental, vous pouvez empêcher vos enfants de lire du contenu qui ne leur est pas destiné. Pour plus d'informations sur les niveaux de contrôle parental, consultez la section "Informations relatives aux niveaux de contrôle parental" (•► page 51).

Un mot de passe à 4 chiffres est requis pour autoriser la lecture du contenu restreint et pour modifier le niveau de contrôle parental. Le mot de passe par défaut est "0000" et vous pouvez le réinitialiser. Si vous avez défini un mot de passe et devez modifier le niveau de contrôle parental, consultez "Pour définir le niveau de contrôle parental" dans cette section.

Pour réinitialiser le mot de passe

- 1 Sélectionnez  (Paramètres) ➔  (Paramètres sécurité) ➔ [Changer le mot de passe], puis appuyez sur la touche .

Suivez les instructions affichées pour définir le mot de passe.

Pour définir le niveau de contrôle parental

- 1 Sélectionnez  (Paramètres) ➔  (Paramètres sécurité) ➔ [Niveau de contrôle parental], puis appuyez sur la touche .
- L'écran de saisie du mot de passe s'affiche.
- 2 À l'aide des touches de navigation, saisissez le mot de passe à 4 chiffres, puis appuyez sur la touche .
- 3 Sélectionnez un niveau de contrôle parental pour le système PSP® (•► page 51), puis appuyez sur la touche .

Le niveau de contrôle parental est défini.

Informations relatives aux niveaux de contrôle parental

La lecture du contenu est limitée à l'aide de la combinaison des niveaux de contrôle parental du système PSP® et du contenu.

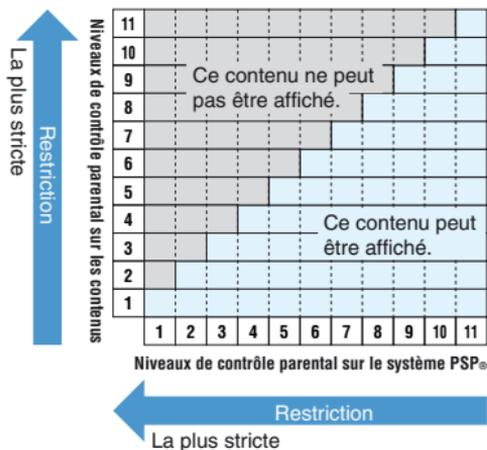

Par exemple, si vous souhaitez limiter la lecture d'un contenu auquel le niveau de contrôle parental "5" est affecté, réglez le niveau de contrôle parental du système PSP® sur [4].

Niveaux de contrôle parental sur le système PSP®

Le niveau de contrôle parental du système peut être désactivé ou réglé sur l'un des 11 niveaux. Le réglage par défaut est [9].

Non	Le contrôle parental est désactivé.
11-1	Définissez le niveau de restriction sur le système. Le paramètre [1] est le plus restrictif ; [11] est le moins restrictif.

Pour plus d'informations sur les Niveaux de contrôle parental et les groupes d'âges correspondants, visitez <http://manuals.playstation.net/document/>.

Conseils

- Vous pouvez vérifier le niveau de contrôle parental sous [Informations] dans le menu des options.
- Tout contenu limité par la fonction de contrôle parental s'affiche sous la forme de l'icône  (Contenu limité).

Contrôle parental pour le navigateur Internet

Sous  (Paramètres sécurité), vous pouvez restreindre l'accès au démarrage de votre navigateur Internet. Si vous avez restreint l'accès, une boîte de dialogue vous demandant de saisir un mot de passe à 4 chiffres s'affichera avant le lancement de votre navigateur Internet.

- 1 Sélectionnez  (Paramètres)
⇒  (Paramètres sécurité) ⇒ [Contrôle du démarrage du navigateur Internet] puis appuyez sur la touche .

Vous pouvez saisir votre mot de passe.

- 2 En utilisant les touches directionnelles, vous pouvez saisir les 4 chiffres de votre mot de passe. Appuyez ensuite sur la touche .
- 3 Sélectionnez [Restreindre] puis appuyez sur la touche .

Contrôle parental pour le PlayStation®Network

Pour les comptes secondaires, vous pouvez appliquer des paramètres de contrôle parental qui limitent la fonction de chat et le contenu selon l'âge de l'utilisateur, et qui établissent des limites de dépense sur le PlayStation®Store. Visitez <http://eu.playstation.com/help-support/> pour plus d'informations.

Avant la mise au rebut ou le transfert du système PSP®

Avant de mettre votre système PSP® au rebut ou de le confier à un tiers, pour quelque raison que ce soit, supprimez toutes les données et rétablissez les paramètres par défaut sur le système. Cela évitera tout accès non autorisé ou l'utilisation de votre carte de crédit ou d'autres informations personnelles.

- 1 Sélectionnez  (Paramètres) →  (Paramètres système) → [Rétablir les paramètres par défaut] rétablir les valeurs des paramètres définies au moment de l'achat.**
- 2 Sélectionnez  (Paramètres) →  (Paramètres système) → [Formater le stockage système] pour supprimer toutes les données sauvegardées dans le stockage système.**



La présence de l'un de ces symboles sur nos emballages, produits électriques ou batteries indique que ces derniers ne doivent pas être mis au rebut comme déchets ménagers en Europe. Pour assurer le traitement correct du produit ou de la batterie mis au rebut, respectez la législation locale en vigueur ou les prescriptions en matière de mise au rebut des appareils électriques/batteries. Vous aiderez ainsi à préserver les ressources naturelles et à améliorer le niveau de protection de l'environnement par un traitement et une mise au rebut adaptés des déchets électriques.

Ce symbole chimique apparaît sur certaines batteries, à côté d'autres symboles. Les symboles chimiques du mercure (Hg) et du plomb (Pb) apparaissent sur les batteries qui contiennent plus de 0,0005 % de mercure ou plus de 0,004 % de plomb.

Ce produit contient une pile intégrée de façon permanente pour des raisons de sécurité, de performance ou de sauvegarde des données. La pile n'a pas à être remplacée au cours de la durée de vie du produit et seul un personnel qualifié est apte à la retirer. Afin de vous assurer du bon traitement de la pile à la fin de son cycle de vie, assurez-vous de la déposer dans une déchetterie prévue à cet effet.

Spécifications

Conception et spécifications sujettes à modification sans préavis.

Système PSP® (PlayStation®Portable)

Écran LCD	Écran TFT 3,8 pouces / 9,6 cm (16:9) entièrement transparent Environ 16 770 000 couleurs affichées	
Son	Haut-parleurs stéréo	
Capacité du stockage système	16 Go*	
Interface	Connecteur multiple Connecteur casque USB haute vitesse (compatible USB 2.0) Fente pour Memory Stick Micro™ (M2™) Réseau local sans fil (IEEE 802,11b) Microphone Bluetooth® 2.0 (EDR)	
Mise en réseau	IEEE 802.11b	
	Bluetooth® 2.0 (EDR)	
Source d'alimentation	Adaptateur AC	5,0 V CC
	Batterie	Type : Batterie rechargeable aux ions de lithium Puissance nominale : 3,7 V CC, 930 mAh

Consommation électrique maximale	Environ 3 W (lors de la charge)
Dimensions extérieures (à l'exclusion de la partie en saillie la plus proéminente)	Environ 128 × 16,5 × 69 mm (largeur × hauteur × profondeur)
Poids	Environ 158 g
Température de l'environnement de fonctionnement	5° C à 35° C
Codecs compatibles	Pour plus d'informations, reportez-vous au mode d'emploi en ligne (•► page 7).

* Une partie de l'espace de stockage du système est réservée aux données nécessaires au bon fonctionnement du système. L'espace restant peut être utilisé par l'utilisateur.

Adaptateur AC

Entrée	100-240 V CA, 50/60 Hz
Sortie	5 V CC, 1 500 mA (1,5 A)
Dimensions extérieures (à l'exclusion de la partie en saillie la plus proéminente)	Environ 74 × 22 × 87 mm (largeur × hauteur × profondeur)
Poids	Environ 55 g

Supports compatibles

Ce modèle de système PSP® prend uniquement en charge l'utilisation du Memory Stick Micro™ (M2™).

Remarques relatives aux Memory Stick Micro™



- Compatible avec MagicGate™*.
- Les caractéristiques du système de fichiers utilisé sur le Memory Stick Micro™ limitent la taille des fichiers qui peuvent être enregistrés ou lus à moins de 4 Go par fichier.

* MagicGate™ est un terme désignant une technologie de protection des droits d'auteur développée par Sony Corporation.

Conseils

- Le Memory Stick Duo™ et le Memory Stick™ de format standard ne peuvent pas être utilisés dans ce système.
- Les performances de tous les Memory Stick™ ne sont pas garanties.
- Le système PSP® prend en charge le transfert de données parallèle 4 bits. Toutefois, le temps nécessaire à la lecture/écriture peut varier selon le support utilisé.
- Si le Memory Stick Micro™ est formaté dans un périphérique autre que le système PSP®, par exemple à l'aide d'un PC, il est possible que le système ne le reconnaisse pas. Dans ce cas, accédez à  (Paramètres système) ➔ [Formatage Memory Stick™] et reformattez le Memory Stick Micro™.

ATOK is a registered trademark of JUSTSYSTEM CORP. in Japan and other countries



This product incorporates copyright protection technology that is protected by U.S. patents and other intellectual property rights. Use of this copyright protection technology must be authorised by Macrovision, and is intended for home and other limited viewing uses only unless otherwise authorised by Macrovision. Reverse engineering or disassembly is prohibited.

This product is protected by certain intellectual property rights of Microsoft Corporation. Use or distribution of such technology outside of this product is prohibited without a licence from Microsoft or an authorised Microsoft subsidiary.

Software developed by the NetBSD Foundation, Inc. and its contributors is used for the communication functions of this product. For more information, see <http://www.scei.co.jp/psp-license/pspnet.txt>

This product includes RSA BSAFE® Cryptographic software from RSA Security Inc. RSA, BSAFE are either registered trademarks or trademarks of RSA Security Inc. in the United States and/or other countries. RSA Security Inc. All rights reserved.

This product adopts S3TC texture compression technology under licence from S3 Graphics, Co., Ltd.

MPEG Layer-3 audio coding technology and patents licenced from Fraunhofer IIS and Thomson.

The PSP® system's RSS Channel feature uses RSS (Really Simple Syndication) 2.0 technology. For details on RSS 2.0, visit <http://blogs.law.harvard.edu/tech/rss>

This software is based in part on the work of the Independent JPEG Group.

Copyright © 1988-1997 Sam Leffler
Copyright © 1991-1997 Silicon Graphics, Inc.

Permission to use, copy, modify, distribute, and sell this software and its documentation for any purpose is hereby granted without fee, provided that (i) the above copyright notices and this permission notice appear in all copies of the software and related documentation, and (ii) the names of Sam Leffler and Silicon Graphics may not be used in any advertising or publicity relating to the software without the specific, prior written permission of Sam Leffler and Silicon Graphics.

THE SOFTWARE IS PROVIDED "AS-IS" AND WITHOUT WARRANTY OF ANY KIND, EXPRESS, IMPLIED OR OTHERWISE, INCLUDING WITHOUT LIMITATION, ANY WARRANTY OF MERCHANTABILITY OR FITNESS FOR A PARTICULAR PURPOSE.

IN NO EVENT SHALL SAM LEFFLER OR SILICON GRAPHICS BE LIABLE FOR ANY SPECIAL, INCIDENTAL, INDIRECT OR CONSEQUENTIAL DAMAGES OF ANY KIND, OR ANY DAMAGES WHATSOEVER RESULTING FROM LOSS OF USE, DATA OR PROFITS, WHETHER OR NOT ADVISED OF THE POSSIBILITY OF DAMAGE, AND ON ANY THEORY OF LIABILITY, ARISING OUT OF OR IN CONNECTION WITH THE USE OR PERFORMANCE OF THIS SOFTWARE.

Toutes les autres marques déposées sont la propriété de leurs détenteurs respectifs.

WARNUNG

Um elektrische Schläge zu vermeiden, zerlegen Sie das Gerät nicht. Überlassen Sie Wartungsarbeiten nur qualifiziertem Fachpersonal.

- Dieses Produkt ist für Personen ab 6 Jahren geeignet.
- Verwenden Sie das PSP®-System nicht über längere Zeit. Um eine Überlastung der Augen auszuschließen, machen Sie pro Stunde, die Sie spielen, etwa 15 Minuten Pause.
- Wenn Sie bei sich eins der folgenden gesundheitlichen Probleme feststellen, hören Sie sofort auf, das System zu benutzen. Bleiben die Symptome bestehen, wenden Sie sich an einen Arzt.
 - Schwindel, Übelkeit, Müdigkeit oder ähnliche Symptome wie bei der Reisekrankheit
 - Körperliche Beschwerden oder Schmerzen, zum Beispiel an Augen, Ohren, Händen oder Armen

Gesetzliche Vorschriften

- Das Typenschild befindet sich hinter der Displayeinheit.
- Dieses Gerät wurde geprüft und erfüllt die R&TTE-Richtlinie, sofern ein Verbindungskabel von unter 3 m Länge verwendet wird.



Der Hersteller dieses Produktes ist Sony Computer Entertainment, Inc., 2-6-21 Minami-Aoyama, Minato-ku Tokio, 107-0062, Japan. Autorisierter Vertreter für EMC (elektromagnetische Verträglichkeit) und Produktsicherheit ist die Sony Deutschland GmbH, Hedelfinger Straße 61, 70327 Stuttgart, Deutschland. Vertrieb in Europa durch Sony Computer Entertainment Europe Ltd, 10 Great Marlborough Street, London, W1F 7LP.

Lichtempfindlichkeit

Spielen Sie immer in einer gut beleuchteten Umgebung. Legen Sie regelmäßige Pausen ein (15 Minuten pro Stunde). Spielen Sie möglichst nicht, wenn Sie müde oder unausgeschlafen sind. Bei manchen Menschen kann es zu epileptischen Anfällen kommen, wenn sie im Alltag bestimmten Lichteffekten oder Blitzlichtern ausgesetzt sind, wie sie z.B. bei der Wiedergabe von bestimmten Fernsehbildern oder bei bestimmten Videospielen auftreten. Davon können auch Personen betroffen sein, die zuvor noch keine Anfälle oder epileptische Symptome gehabt haben. Konsultieren Sie Ihren Arzt, bevor Sie das PSP®-System benutzen, wenn bei Ihnen eine Veranlagung zur Epilepsie besteht oder wenn beim Fernsehen oder Spielen von Videospielen Symptome wie Sehstörungen, Muskelzuckungen, unwillkürliche Bewegungen, Bewusstseinsverlust, Desorientierung und/oder Krämpfe auftreten.

Überanstrengung durch wiederholte Bewegungsabläufe

Verwenden Sie das PSP®-System nicht über längere Zeit. Machen Sie stündlich eine Pause von 15 Minuten. Benutzen Sie das PSP®-System auf keinen Fall weiter, wenn Sie ein unangenehmes Gefühl oder Schmerzen in den Händen, Handgelenken oder Armen wahrnehmen. Wenn dieser Zustand anhält, wenden Sie sich an einen Arzt.

Kopfhörer

Stellen Sie die Lautstärke der Kopfhörer so ein, dass Umgebungsgeräusche noch zu hören sind. Wenn Ohrengeräusche oder sonstige Beschwerden am Gehör auftreten, verwenden Sie die Kopfhörer nicht weiter.

Radiowellen

Radiowellen können elektronische oder medizinische Geräte (zum Beispiel Herzschrittmacher) beeinflussen, was zu Fehlfunktionen und unter Umständen sogar zu Verletzungen bzw. Gesundheitsschäden führen kann.

- Wenn Sie einen Herzschrittmacher tragen oder mit einem anderen medizinischen Gerät versorgt wurden, fragen Sie bitte Ihren Arzt oder den Hersteller des medizinischen Geräts, bevor Sie die drahtlose Netzwerkfunktion (Bluetooth® und WLAN) verwenden.
- Wenn Sie die WLAN-Funktion verwenden, achten Sie auf einen Abstand von mindestens ca. 20 cm zwischen dem PSP®-System und Herzschrittmachern oder anderen medizinischen Geräten.
- Tragen Sie das PSP®-System nicht in der Hemdtasche, wenn Sie einen Herzschrittmacher haben.
- Schalten Sie das PSP®-System unverzüglich aus, wenn Sie aus irgendeinem Grund vermuten, dass der Herzschrittmacher gestört wird.
- Verwenden Sie die WLAN-Funktion nicht an folgenden Orten:
 - An Orten, wo die Verwendung der drahtlosen Netzwerkfunktion verboten ist, zum Beispiel in Krankenhäusern. Beachten Sie die Vorschriften, wenn Sie das System in medizinischen Einrichtungen verwenden.
 - An belebten Orten.
 - In der Nähe von Feuermeldern, automatischen Türen und anderen automatischen Geräten.
- Seien Sie vorsichtig, wenn Sie die WLAN-Funktion in einem Kraftfahrzeug verwenden. Die Radiowellen können bei einigen Kraftfahrzeugen die Elektronik beeinträchtigen.

Systemsoftware

Die Systemsoftware zu diesem Produkt unterliegt einer eingeschränkten Lizenz der Sony Computer Entertainment Inc. Weitere Informationen finden Sie unter <http://www.scei.co.jp/psp-eula/>.

Hinweis zu nationalen Exportbestimmungen

Dieses Produkt unterliegt möglicherweise der nationalen Gesetzgebung zu Exportbestimmungen. Sie sind verpflichtet, die Vorschriften einer solchen Gesetzgebung und aller anderen geltenden Gesetze eines Rechtsgebiets im Zusammenhang mit diesem Produkt strikt einzuhalten.

Hinweis zu Bestimmungen der US-Exportbehörde

Dieses Produkt enthält Software, die bestimmten Einschränkungen der U.S. Export Administration Regulations unterliegt, und darf nicht an von den USA mit Handelsverbot belegte Zielorte exportiert oder rückexportiert werden. Darüber hinaus darf dieses Produkt nicht an natürliche oder juristische Personen exportiert oder rückexportiert werden, die durch die U.S. Export Administration Regulations gesperrt sind.

Inhalt

WARNUNG	60
Sicherheitsmaßnahmen	66
Überprüfen der mitgelieferten Teile	70
Funktionen des PSP®-Systems	72

Vorbereitungen

Lage und Funktion der Teile und Bedienelemente	74
Laden des Akkus	78
Ein- und Ausschalten des Systems	81

Grundfunktionen

Das XMB™-Menü (XrossMediaBar)	82
Die Bildschirmstatur	84

Spiele

Spielen	86
Schritt 1 Installieren von Media Go™	88
Schritt 2 Starten von Media Go™	89
Schritt 3 Herunterladen (Kaufen) eines Spiels	90
Schritt 4 Starten des Spiels	95
Herunterladen von Spielen mit dem PSP®- System oder dem PS3™-System	97

Netzwerk

Verwenden der WLAN-Funktion	98
Aktualisieren der Systemsoftware	99

Informationen zum PSP®-System finden Sie in dieser Anleitung sowie online.

• Bedienungsanleitung (dieses Dokument)

Diese Anleitung enthält Erläuterungen zu den Hardware-Funktionen sowie grundlegende Informationen zum Konfigurieren und Bedienen des PSP®-Systems, einschließlich Anweisungen zum Herunterladen und Starten von Spielen. Diese Anleitung enthält auch Warnhinweise und Sicherheitsmaßnahmen zum sicheren und sachgemäßen Gebrauch des Systems.

• Benutzerhandbuch

Dieses Online-Handbuch enthält ausführliche Informationen zum PSP®-System. Sie können das Handbuch folgendermaßen anzeigen lassen:

Anzeigen auf einem PC

Sie können das Online-Benutzerhandbuch mit einem PC-Webbrowser anzeigen lassen.

Zugriff über: eu.playstation.com/manuals

Anzeigen auf dem PSP®-System

Wenn Sie das Handbuch auf dem PSP®-System anzeigen wollen, wählen Sie  (Netzwerk) ➔ ? (Online-Bedienungsanleitungen) und drücken dann die -Taste.

Support

Vor dem Anfordern des Kundendienstes ...	100
GARANTIE	106

Weitere Informationen

Kindersicherung.....	108
Vor dem Entsorgen oder Weitergeben des PSP®-Systems	111
Technische Daten	112
Copyright und Markenzeichen	114

Die Informationen zu den Systemfunktionen und die Abbildungen in diesem Dokument können sich je nach der Version der verwendeten Systemsoftware von denen Ihres PSP®-Systems unterscheiden.

Sicherheitsmaßnahmen

Bevor Sie dieses Produkt verwenden, lesen Sie diese Anleitung bitte genau durch und bewahren Sie sie zum späteren Nachschlagen gut auf.

Kompatibilität des Zubehörs

Verwenden Sie kein Zubehör und keine Peripheriegeräte, die für andere Modelle des PSP®-Systems konzipiert wurden, da diese Zubehörteile bzw. Peripheriegeräte unter Umständen nicht mit Ihrem System kompatibel sind. Unter <http://eu.playstation.com/psp> können weitere Einzelheiten in Erfahrung gebracht werden.

Sicherheit

Bei der Entwicklung dieses Produkts war Sicherheit eines der zentralen Designziele. Dennoch kann jedes elektrische Gerät, wenn es nicht ordnungsgemäß verwendet wird, zu Feuer, einem elektrischen Schlag oder Verletzungen führen. Um einen sicheren und gefahrlosen Betrieb zu gewährleisten, beachten Sie daher bitte folgende Richtlinien:

- Befolgen Sie alle Warnungen, Sicherheitshinweise und sonstige Anweisungen.
- Überprüfen Sie das Netzteil regelmäßig.
- Wenn das Gerät nicht mehr normal funktioniert, wenn Sie ungewöhnliche Geräusche oder Gerüche daran wahrnehmen, wenn es so heiß wird, dass Sie es nicht mehr berühren können, oder wenn es sich verformt hat, verwenden Sie das Gerät nicht weiter, trennen Sie sofort das Netzteil von der Netzsteckdose und lösen Sie auch alle Kabel.

Umgang mit dem Gerät

- Verwenden Sie das System in gut beleuchteter Umgebung und achten Sie auf einen ausreichenden Abstand zum Display.
- Verwenden Sie das PSP®-System nicht über längere Zeit hinweg. Um eine Überlastung der Augen zu vermeiden, machen Sie pro Stunde, die Sie spielen, etwa 15 Minuten Pause.
- Halten Sie das System und das Zubehör von kleinen Kindern fern. Kleine Kinder können den Memory Stick Micro™ verschlucken oder sich in den Kabeln/Schlaufen verheddern, was zu Unfällen, Verletzungen oder Fehlfunktionen am System führen kann.
- Verwenden Sie das System nicht beim Führen eines Kraftfahrzeugs oder beim Radfahren.
- Gehen Sie beim Öffnen und Schließen der Displayeinheit vorsichtig vor.
- Achten Sie darauf, sich beim Schließen der Displayeinheit nicht die Finger einzuklemmen.
- Halten Sie das System und das Zubehör von Wasser fern.
- Verwenden Sie ausschließlich vom Hersteller angegebene Zusatzkomponenten bzw. Zubehör.
- Schützen Sie das System und das Zubehör vor hohen Temperaturen, hoher Luftfeuchtigkeit und direktem Sonnenlicht.
- Lassen Sie das System und das Zubehör nicht in einem Auto mit geschlossenen Fenstern liegen (besonders im Sommer).
- Setzen Sie das System und das Zubehör keinem Staub, Rauch oder Dampf aus.
- Achten Sie darauf, dass keine Flüssigkeiten und keine kleinen Fremdkörper in das System oder das Zubehör gelangen.

- Stellen Sie das System und das Zubehör nicht auf Oberflächen, die instabil, geneigt oder Vibrationen ausgesetzt sind.
- Werfen Sie das System und das Zubehör nicht, lassen Sie beides nicht fallen, treten Sie nicht darauf und schützen Sie die Geräte vor heftigen Stößen. Wenn Sie das PSP®-System in eine Hosentasche stecken und sich setzen oder das System zusammen mit schweren Gegenständen tief in einen Rucksack stecken, kann es beschädigt werden.
- Verdrehen Sie das PSP®-System nicht gewaltsam und schützen Sie es beim Spielen vor heftigen Stößen. Andernfalls kann das System beschädigt werden.
- Gehen Sie sorgsam mit dem Analog-Pad um.
- Stellen Sie keine schweren Gegenstände auf das System oder das Zubehör.
- Berühren Sie die Anschlüsse des Systems und des Zubehörs nicht und führen Sie auch keine Fremdkörper ein.
- Je nach den Nutzungsbedingungen kann das System oder das Netzteil eine Temperatur von 40 °C und mehr erreichen. Berühren Sie das System oder das Netzteil in diesem Fall nicht für längere Zeit. Andernfalls kann es unter diesen Bedingungen bei längerem Hautkontakt zu leichten Verbrennungen* kommen.
* Selbst bei Gegenständen mit relativ niedriger Temperatur (bereits ab 40 °C) kann es bei Hautkontakt über längere Zeit zu leichten Verbrennungserscheinungen kommen.
- Wenn das System an ein Plasma- oder Projektionsfernsehgerät* angeschlossen wird, lassen Sie ein Standbild nicht über einen längeren Zeitraum hinweg auf dem Fernsehschirm anzeigen. Andernfalls kann ein schwaches Nachbild permanent auf dem Bildschirm zurückbleiben.
* Dieser Hinweis gilt nicht für Geräte mit LCD-Bildschirm.
- Eltern wird empfohlen, Kinder bei Online-Aktivitäten zu beaufsichtigen, um einen sicheren und verantwortungsvollen Internet-Gebrauch zu gewährleisten. Weitere Informationen finden Sie unter <http://www.ps-playsafeonline.com>.

Hinweise zum Verwenden des Netzteils

- Verwenden Sie aus Sicherheitsgründen nur einen mitgelieferten Netzanschluss. Bei anderen Typen besteht Feuergefahr oder die Gefahr eines elektrischen Schlags oder einer Fehlfunktion.
- Berühren Sie den Stecker des Netzteils nicht mit nassen Händen.
- Berühren Sie während eines Gewitters nicht das Netzteil oder das System, solange diese mit einer Netzsteckdose verbunden sind.
- Achten Sie darauf, dass sich um die Anschlüsse am System und am Zubehör kein Staub und keine Fremdkörper absetzen. Sind die Anschlüsse am System oder am Netzteil durch Staub oder Fremdkörper verunreinigt, säubern Sie sie mit einem trockenen Tuch, bevor Sie sie wieder anschließen. Bei Staub oder anderen Verunreinigungen an den Anschlüssen besteht die Gefahr von Feuer oder einem elektrischen Schlag.
- Trennen Sie, bevor Sie das System reinigen oder wenn Sie es längere Zeit nicht benutzen wollen, das Netzteil von der Netzsteckdose und lösen Sie gegebenenfalls auch alle Kabel.
- Achten Sie darauf, dass niemand auf das Netzteil treten kann und dass es nicht eingeklemmt wird. Dies ist besonders wichtig in der Nähe von Steckern, Gerätesteckdosen und direkt am System.
- Ziehen Sie beim Trennen des Netzteils von der Netzsteckdose den Stecker gerade heraus. Ziehen Sie auf keinen Fall am Kabel und ziehen Sie den Stecker nicht schräg heraus.
- Verwenden Sie das System nicht zum Spielen oder zur Wiedergabe von Videos, wenn das System durch Stoffe o. Ä. abgedeckt ist. Wenn Sie beim Spielen oder Wiedergeben von Videos eine Pause einlegen oder das System vorübergehend wegräumen wollen, schalten Sie es in den Ruhemodus, bevor Sie es in die Tasche stecken oder abdecken. Verwenden Sie auch das Netzteil nicht, wenn es mit Stoff abgedeckt ist. Andernfalls kann es zu einer Überhitzung kommen.

- Schließen Sie das Netzteil nicht an einen Spannungstransformator oder Wechselrichter an. Wird das Netzteil an einen Spannungstransformator für Auslandsreisen oder einen Wechselrichter für das Auto angeschlossen, kann sich das Netzteil überhitzen. Dabei besteht die Gefahr von Verbrennungen oder Fehlfunktionen.

LCD-Bildschirm

- Der LCD-Bildschirm ist aus Glas und kann unter starker Krafteinwirkung brechen.
- An bestimmten Stellen können dunkle (nicht leuchtende) oder helle (ständig leuchtende) Punkte dauerhaft auf dem LCD-Bildschirm erscheinen. Solche Punkte sind bei LCD-Bildschirmen normal und stellen keine Fehlfunktion dar. LCD-Bildschirme werden in einer Hochpräzisionstechnologie hergestellt. Eine sehr kleine Anzahl dunkler oder permanent leuchtender Punkte sind jedoch unvermeidlich. Außerdem kann nach dem Ausschalten des Systems noch mehrere Sekunden lang ein verzerrtes Bild zu sehen sein.
- Direktes Sonnenlicht kann den LCD-Bildschirm des Systems beschädigen. Achten Sie darauf, wenn Sie das System im Freien oder in der Nähe eines Fensters verwenden.
- Wenn Sie das System in kalter Umgebung verwenden, sind um die Grafiken unter Umständen Schatten zu erkennen oder der Bildschirm ist dunkler als üblich. Dabei handelt es sich jedoch nicht um eine Fehlfunktion und der LCD-Bildschirm arbeitet wieder normal, wenn die Umgebungstemperatur ansteigt.
- Lassen Sie Standbilder nicht über einen längeren Zeitraum hinweg auf dem Bildschirm anzeigen. Andernfalls kann ein schwaches Nachbild permanent auf dem Bildschirm zurückbleiben.

Aufgezeichnete Daten

Verwenden Sie den Memory Stick Micro™-Datenträger nicht auf folgende Weise, da es andernfalls zu Datenverlust oder -beschädigung kommen könnte:

- Nehmen Sie den Memory Stick Micro™-Datenträger nicht heraus und schalten Sie das System nicht aus, während gerade Daten geladen oder gespeichert werden oder der Datenträger formatiert wird.
- Verwenden Sie den Datenträger nicht in einer Umgebung mit statischer Elektrizität oder elektrischen Interferenzen.

Falls aus irgendeinem Grund Software oder Daten verloren gehen oder beschädigt werden, ist es in der Regel nicht möglich, diese wiederherzustellen. Daher empfiehlt es sich, von Software und Daten regelmäßige Sicherungskopien zu erstellen. Sony Computer Entertainment, Inc., und ihre Tochtergesellschaften und angeschlossenen Unternehmen übernehmen im Fall von verloren gegangenen oder beschädigten Daten oder Software keine Haftung für irgendwelche Schäden oder Verletzungen.

Zerlegen Sie das System oder das Zubehör auf keinen Fall

Verwenden Sie das PSP®-System und das Zubehör ausschließlich gemäß den Anweisungen in dieser Bedienungsanleitung. Es ist untersagt, das System zu analysieren oder zu modifizieren bzw. die Schaltkreiskonfiguration des Systems zu analysieren oder anderweitig zu nutzen. Wenn Sie das System zerlegen, erlischt die Gewährleistung. Darüber hinaus besteht Feuergefahr und die Gefahr eines elektrischen Schlags oder einer Fehlfunktion. Insbesondere am LCD-Bildschirm befinden sich gefährliche, Hochspannung führende Teile.

Verwenden eines Access Point

Wenn Sie mithilfe der Suchfunktion des PSP®-Systems den Access Point für ein drahtloses Netzwerk auswählen, werden möglicherweise Access Points angezeigt, die nicht für die allgemeine Verwendung gedacht sind. Stellen Sie nur eine Verbindung zu einem privaten Access Point her, für dessen Gebrauch Sie autorisiert sind, bzw. zu einem Access Point, der über ein öffentliches drahtloses Netzwerk bzw. einen Hotspot-Service zur Verfügung gestellt wird. Der Benutzer muss für alle Gebühren in Zusammenhang mit dem Zugriff auf das drahtlose Netzwerk aufkommen.

Verwendung im Ausland

Je nach Land oder Region gibt es unterschiedliche Vorschriften für die Verwendung bestimmter Typen von Radiowellen. In manchen Fällen kann die Verwendung des PSP®-Systems eine Geldbuße oder andere Strafe nach sich ziehen.

Behandlung und Pflege der Gehäuseoberflächen

Befolgen Sie die unten aufgelisteten Richtlinien, um eine Abnutzung oder Verfärbung des PSP®-Systems zu vermeiden.

- Reinigen Sie das Gehäuse nicht mit Lösungsmitteln oder anderen Chemikalien.
- Lassen Sie das System nicht längere Zeit direkt mit Gummi- bzw. Vinyl-Produkten in Berührung kommen.
- Wischen Sie das System nicht mit einem chemisch imprägnierten Reinigungstuch ab.

Vor dem Gebrauch des Analog-Pad

- Versuchen Sie nicht, das Analog-Pad von der Vorderseite des Systems zu entfernen. Andernfalls kann das System beschädigt werden und es besteht Verletzungsgefahr.
- Die besten Ergebnisse erzielen Sie, wenn Sie  (Einstellungen) ➔  (System-Einstellungen) aufrufen, den Bildschirm [Systeminformation] anzeigen lassen und das Analog-Pad in einer kreisförmigen Bewegung drehen. Damit wird die Bewegungsweise des Analog-Pad eingestellt.

Reinigung

Bevor Sie das System reinigen, trennen Sie aus Sicherheitsgründen das Netzteil von der Netzsteckdose und lösen Sie gegebenenfalls auch alle Kabel.

Reinigen der Gehäuseoberfläche und des LCD-Bildschirms

Wischen Sie vorsichtig mit einem weichen Tuch darüber.

Reinigen der Anschlüsse

Wenn die Anschlüsse am PSP®-System oder am USB-Kabel verschmutzt sind, werden die Signale nicht einwandfrei gesendet bzw. empfangen. Wenn der Anschluss an den Kopfhörern verschmutzt ist, kann es möglicherweise auch zu Störungen oder Tonaussetzern kommen. Reinigen Sie die Anschlüsse mit einem weichen, trockenen Tuch.

Taschen und Hüllen

Wenn Sie das PSP®-System in eine handelsübliche Tasche stecken, schalten Sie das System aus oder in den Ruhemodus. Verwenden Sie das System nicht, solange es sich in der Tasche befindet. Wenn Sie das System eingeschaltet lassen oder verwenden, während es sich in einer Tasche oder Hülle befindet, kann es überhitzen und beschädigt werden.

Überprüfen der mitgelieferten Teile

Überprüfen Sie bitte, ob alle folgenden Teile mitgeliefert wurden.

Sollten irgendwelche Teile fehlen, wenden Sie sich an die Helpline beim PSP®-Kundendienst. Näheres dazu finden Sie in den Kontaktangaben unter <http://eu.playstation.com/help-support/>.

PSP®-System (PlayStation®Portable)



USB-Kabel

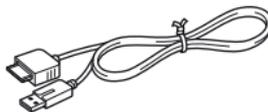

Netzteil

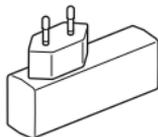

CD-ROM

Gedruckte Materialien

Funktionen des PSP®-Systems



Mit Systemspeicher ausgestattet

Im integrierten Systemspeicher können Sie Spiele, Musik, Fotos und andere Inhalte speichern.

WLAN-Funktion

Mithilfe der WLAN-Funktion können Sie eine Verbindung zum Internet herstellen und auf den PlayStation®Store zugreifen oder den Internet-Browser nutzen.



▶ Seite 98

Bluetooth®-Funktechnologie

Sie können eine Funkverbindung zwischen dem PSP®-System und dem Controller für das PS3™-System oder anderen Bluetooth®-Geräten herstellen.

Herunterladen und Ausführen von Spielen

Sie können Spiele vom PlayStation®Store herunterladen (kaufen).

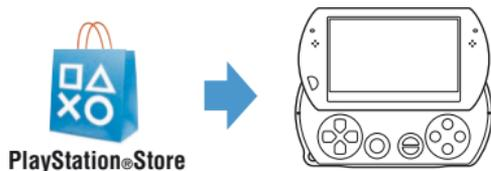

▶▶ Seite 86

Aktualisieren der Systemsoftware

Durch Aktualisieren der Systemsoftware können neue Funktionen Ihrem System hinzugefügt werden.

▶▶ Seite 99

Wiedergeben von Musik

Sie können Musik hören, beispielsweise Musikdateien, die Sie von Audio-CDs auf den PC importiert haben.

Anzeigen von Videos

Sie können Videos schauen, die auf den PC importiert wurden.

Anzeigen von Fotos

Sie können Fotos von einer Digitalkamera oder von anderen Quellen anzeigen.

Anschließen des Systems an ein Netzwerk

Sie können im Internet surfen oder Internet-Radio hören.

▶▶ Einzelheiten zu dieser und anderen Funktionen finden Sie im **Online-Benutzerhandbuch**.
Zugriff über: eu.playstation.com/manuals

Lage und Funktion der Teile und Bedienelemente

Bei geschlossener Displayeinheit

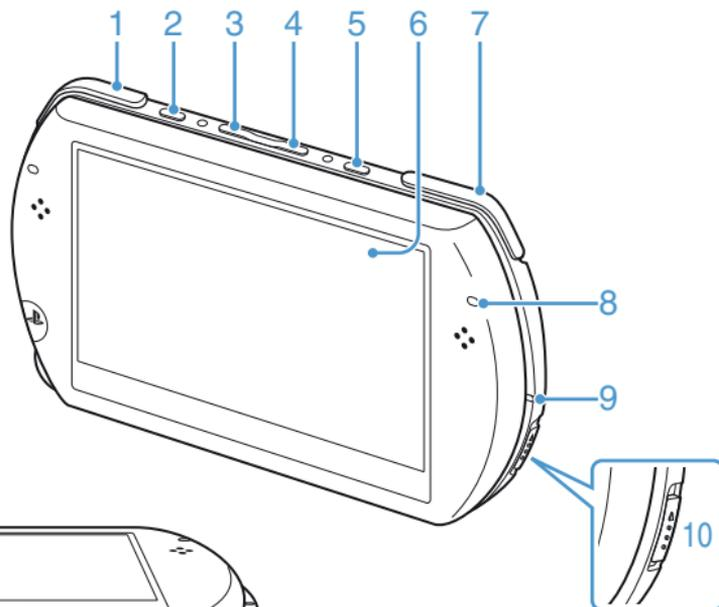

Unterseite des Systems

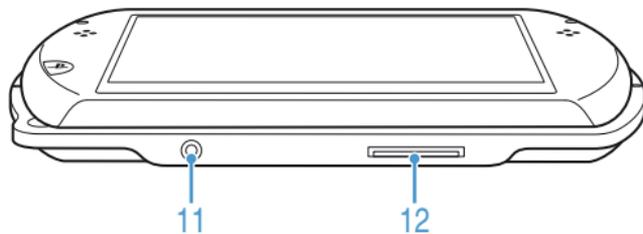

1 L-Taste**2 Display-Taste****Drücken und loslassen**

Mit jedem Drücken der Display-Taste wechselt die Bildschirmhelligkeit zwischen drei Stufen. Die höchste Stufe (Stufe 4) kann nur ausgewählt werden, wenn das PSP®-System mit dem Netzteil an das Stromnetz angeschlossen ist.

Mehr als eine Sekunde lang drücken

Die Hintergrundbeleuchtung schaltet sich aus und auf dem Bildschirm wird nichts mehr angezeigt. Wenn Sie die Hintergrundbeleuchtung wieder einschalten wollen, drücken Sie eine beliebige Taste des PSP®-Systems.

Mehr als fünf Sekunden lang drücken

Das System wechselt in den Videoausgabemodus. Der Videoausgabemodus steht nur zur Verfügung, wenn ein Videoausgangskabel angeschlossen ist (•► Seite 96).

3 Lautstärke –**4 Lautstärke +****5 Sound-Taste****Drücken und loslassen**

Mit jedem Drücken der Sound-Taste wechselt der Klang folgendermaßen:
HEAVY ➔ POPS ➔ JAZZ ➔
UNIQUE ➔ OFF.

Der Klang lässt sich nur bei Verwendung von Kopfhörern ändern. Während des Spielens wird die Klangeinstellung vorübergehend auf [OFF] gesetzt.

Mehr als eine Sekunde lang drücken

Der Ton wird stummgeschaltet. Wenn der Ton wieder zu hören sein soll, drücken Sie die Sound-Taste erneut.

Mehr als fünf Sekunden lang drücken

Solange die Bluetooth®-Kontroll-Leuchte stetig leuchtet oder blau blinkt, wird der Ton vom System an das Bluetooth®-Audiogerät ausgegeben, das beim System registriert ist (d. h. mit dem ein Pairing erfolgte). Wenn Sie die Ausgabe an das Bluetooth®-Audiogerät beenden wollen, drücken Sie die Sound-Taste erneut mehr als fünf Sekunden lang.

6 LCD-Bildschirm**7 R-Taste****8 Bluetooth®-Kontroll-Leuchte**

Zeigt den Status der Bluetooth®-Verbindung an.

● Leuchtet blau

Verbindung besteht

● Blinkt blau

Verbindung wird hergestellt

● Leuchtet nicht

Keine Verbindung

9 POWER-Kontroll-Leuchte**● Leuchtet grün**

Eingeschaltet

● Leuchtet orange

Ladevorgang läuft

● Blinkt grün

Akku fast leer

● Leuchtet nicht

Ausgeschaltet/Ruhemodus

10 POWER-/HOLD-Schalter**Nach oben schieben**

Ein- und Ausschalten des Systems (•► Seite 81).

Nach unten schieben

Sperren der Systemtasten.

11 Headset-Anschluss**12 Mehrzweckanschluss**

Zum Anschließen verschiedener Kabeltypen, z. B. eines USB-Kabels (mitgeliefert) oder eines Videoausgangskabels (separat erhältlich).

Bei geöffneter Displayeinheit

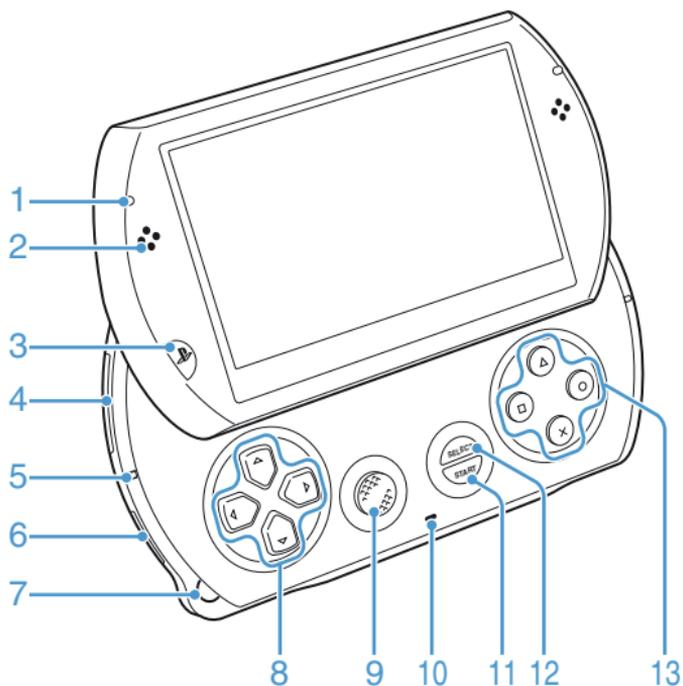

Öffnen der Displayeinheit

Schieben Sie die Displayeinheit zum Öffnen nach oben.

Displayeinheit

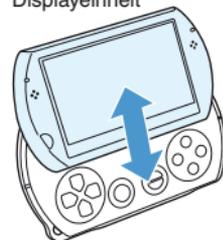

1 WLAN-Kontroll-Leuchte

Leuchtet, wenn die WLAN-Funktion verwendet wird.

2 Lautsprecher**3 PS-Taste****4 Memory Stick Micro™ (M2™)-Steckplatz**

Steckplatzabdeckung

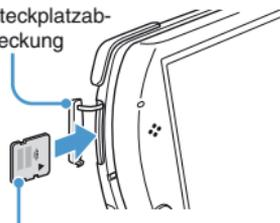

Vorderseite

Öffnen Sie die Steckplatzabdeckung und schieben Sie den Memory Stick Micro™-Datenträger in Pfeilrichtung behutsam ganz hinein.

Zum Herausnehmen drücken Sie den Memory Stick Micro™-Datenträger in Pfeilrichtung einmal kurz hinein.

5 Memory Stick Micro™ (M2™)-Kontroll-Leuchte

Leuchtet, wenn Daten vom Memory Stick Micro™-Datenträger gelesen oder darauf geschrieben werden.

Hinweis

Wenn die Memory Stick Micro™ (M2™)-Kontroll-Leuchte leuchtet, lassen Sie den Memory Stick Micro™-Datenträger nicht auswerfen und schalten Sie das System nicht aus und auch nicht in den Ruhemodus. Andernfalls können Daten verloren gehen oder beschädigt werden.

6 WIRELESS-Schalter

Verwenden Sie diesen Schalter für WLAN- und Bluetooth®-Funktionen.

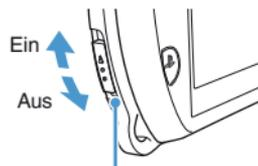

WIRELESS-Schalter

7 Öse für Trageschlaufe

Hier können Sie wie unten dargestellt eine Trageschlaufe (separat erhältlich) befestigen.

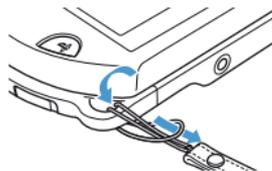
**8 Richtungstasten****9 Analog-Pad**

Für Spiele, bei denen der Analog-Pad unterstützt wird.

10 Mikrofon

Für Software, bei der das Mikrofon unterstützt wird. Einzelheiten dazu schlagen Sie bitte in der mit der Software gelieferten Anleitung nach.

11 START-Taste**12 SELECT-Taste****13** **-Taste, -Taste, -Taste, -Taste**

Laden des Akkus

Wenn Sie das PSP®-System nach dem Kauf zum ersten Mal benutzen wollen oder wenn die Akkuladung niedrig ist, müssen Sie wie in den folgenden Schritten erläutert den Akku laden.

Vorsicht

- Wenn das Gerät nicht mehr normal funktioniert, wenn Sie ungewöhnliche Geräusche oder Gerüche daran wahrnehmen, wenn es so heiß wird, dass Sie es nicht mehr berühren können, oder wenn es sich verformt hat, verwenden Sie das Gerät nicht weiter, trennen Sie sofort das Netzteil von der Netzsteckdose und lösen Sie auch alle Kabel.
- Schließen Sie das Netzteil für das PSP®-System erst dann an eine Netzsteckdose an, wenn Sie alle anderen Anschlüsse vorgenommen haben.

- 1 **Stecken Sie das USB-Kabel in das Netzteil.**
- 2 **Schließen Sie das USB-Kabel an den Mehrzweckanschluss an der Unterseite des Systems an.**

3 **Stecken Sie das Netzteil in eine Netzsteckdose.**

Die POWER-Kontroll-Leuchte leuchtet orange auf und der Ladevorgang beginnt. Die POWER-Kontroll-Leuchte erlischt, sobald der Akku vollständig geladen ist.

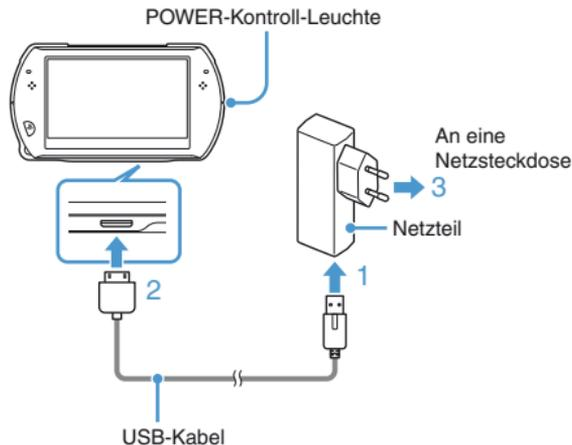

Hinweise zur Akkuladung

Überprüfen des Ladestatus des Akkus

Die Akkuladung wird mit dem Symbol in der rechten oberen Ecke des Bildschirms angezeigt. Das Symbol gibt an, wann der Akku wieder geladen werden muss.



Bei geringer Akkuladung wird das Symbol  angezeigt und die POWER-Kontroll-Leuchte blinkt grün. In diesem Fall müssen Sie den Akku laden.

Anmerkung

Je nach Nutzungs- und Umgebungsbedingungen entspricht das angezeigte Symbol nicht genau der Akkuladung.

Geschätzte Akkuladedauer*

Laden mit dem Netzteil	ca. 2 Stunden 20 Minuten
Laden mit einem USB-Gerät	ca. 4 Stunden

* Beim Laden eines vollständig entladenen Akkus

Anmerkung

Es empfiehlt sich, den Akku bei einer Umgebungstemperatur zwischen 10 °C und 30 °C zu laden. Wenn Sie den Akku bei anderen Temperaturen laden, ist dies möglicherweise weniger effektiv und kann die Akkuleistung beeinträchtigen.

Geschätzte Akkubetriebsdauer

Spielen	ca. 3 - 6 Stunden* ¹
Videowiedergabe	ca. 3 - 5 Stunden* ²

*¹ Auf der Grundlage von Tests, bei denen das System im Einzelspieler-Modus mit Kopfhörern und ohne die WLAN- und die Bluetooth®-Funktion verwendet wurde.

*² Auf der Grundlage von Tests, bei denen verschiedene Parameter für Systemlautsprecher bzw. Kopfhörer sowie für Lautstärkepegel und Bildschirmhelligkeitsstufen verwendet wurden.

Anmerkung

Die Akkubetriebsdauer hängt von der Art der wiedergegebenen Inhalte und von den Nutzungsbedingungen ab, zum Beispiel der Helligkeit des Displays und den Umgebungsbedingungen. Wenn der Akku bereits häufig benutzt wurde und älter ist, nimmt seine Betriebsdauer ab.

Akkulebensdauer

Der integrierte Akku hat eine begrenzte Lebensdauer. Wenn der Akku bereits häufig benutzt wurde und älter ist, nimmt seine Betriebsdauer ab. Wenn die Betriebsdauer des Akkus erheblich abnimmt, wenden Sie sich an die Helpline beim PSP®-Kundendienst. Näheres dazu finden Sie in den Kontaktangaben unter <http://eu.playstation.com/help-support/>.

Anmerkung

Die Lebensdauer des Akkus hängt von der Lagerung des Akkus und den Nutzungsbedingungen, einschließlich langfristiger Umgebungsfaktoren wie der Temperatur, ab.

Methoden zum Laden des Akkus

Laden mit einem Netzteil

Der Akku des Systems lässt sich mithilfe eines Netzteils laden. Schließen Sie das USB-Kabel an das Netzteil und dann das Netzteil an eine Netzsteckdose an. Einzelheiten dazu finden Sie unter „Laden des Akkus“ (→ Seite 78).

Laden mit einem USB-Gerät

Wenn Sie das PSP®-System einschalten und dann an ein Gerät mit einem USB-Anschluss (z. B. einen PC) anschließen, beginnt das Laden des Akkus im System. Solange der Akku geladen wird, leuchtet die POWER-Kontroll-Leuchte orange und [USB-Modus] wird auf dem Bildschirm angezeigt.

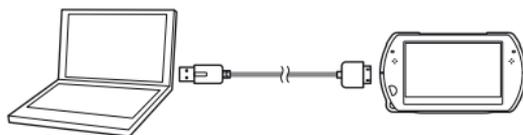

Anmerkungen

- Sie können das PSP®-System nicht mit einem USB-Gerät laden, während Sie am System ein Spiel spielen oder andere Funktionen ausführen. Laden Sie den Akku in diesen Fällen mit dem Netzteil.
- Wenn Sie manuell in den USB-Modus schalten wollen, wählen Sie (Einstellungen) → (USB-Verbindung).
- Das Laden kann etwas länger dauern, wenn das System während des Ladens eingeschaltet ist oder ein USB-Gerät zum Laden verwendet wird.
- Der Akku lässt sich unter Umständen nicht laden, wenn das USB-Gerät oder der USB-Hub nicht genug Leistung zum Laden des Akkus bereitstellt. Schließen Sie das System an ein anderes USB-Gerät oder einen anderen USB-Anschluss am Gerät an und versuchen Sie es erneut.

Ein- und Ausschalten des Systems

Einschalten des Systems

- 1 Schieben Sie den POWER-/HOLD-Schalter nach oben.

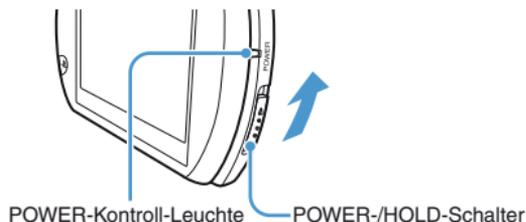

Die POWER-Kontroll-Leuchte leuchtet grün.

Anmerkungen

- Wenn Sie das System nach dem Kauf zum ersten Mal einschalten, wird der Bildschirm für die Anfangskonfiguration angezeigt. Gehen Sie zum Vornehmen der Anfangseinstellungen nach den Anweisungen auf dem Bildschirm vor.
- Das System lässt sich auch einschalten, indem Sie die Displayeinheit öffnen.

Ausschalten des Systems

- 1 Schieben Sie den POWER-/HOLD-Schalter nach oben und halten Sie ihn drei Sekunden lang in dieser Position.

Die POWER-Kontroll-Leuchte erlischt.

Anmerkung

Das System lässt sich nicht ausschalten, indem Sie die Displayeinheit schließen.

Schalten des Systems in den Ruhemodus

Beim Spielen oder Wiedergeben anderer Inhalte können Sie das System in den Pausemodus (Ruhemodus) schalten. Die Wiedergabe wird an der Stelle fortgesetzt, an der das System in den Ruhemodus geschaltet wurde.

- 1 Schieben Sie den POWER-/HOLD-Schalter nach oben.

Die POWER-Kontroll-Leuchte erlischt und das System wechselt in den Ruhemodus.

Beenden des Ruhemodus

Schieben Sie den POWER-/HOLD-Schalter nach oben.

Anmerkung

Bei manchen Softwareprogrammen wechselt das System nicht in den Ruhemodus.

Das XMB™-Menü (XrossMediaBar)

Das PSP®-System ist mit einer Benutzeroberfläche mit der Bezeichnung XMB™ (XrossMediaBar) ausgestattet.

- 1 Wählen Sie mit der Links- oder Rechts-Taste eine Kategorie aus.
- 2 Wählen Sie mit der Oben- oder Unten-Taste eine Option aus.
- 3 Bestätigen Sie mit der \times -Taste die ausgewählte Option.

Anmerkungen

- Sie können einen Vorgang abbrechen, indem Sie die \circ -Taste drücken.
- Das Aktivsymbol wird nur angezeigt, während das System über ein Netzwerk kommuniziert oder Daten einliest.

Welche Symbole auf dem Bildschirm angezeigt werden, hängt von der Version der Systemsoftware ab.



Das Optionsmenü

Wählen Sie ein Symbol aus und rufen Sie dann mit der Δ -Taste das Optionsmenü auf.



Das Kontrollmenü

Während der Wiedergabe von Inhalten rufen Sie mit der Δ -Taste das Kontrollmenü auf.



Kategorien



PlayStation®Network

Verwenden der PlayStation®Network-Services



Netzwerk

Herstellen einer Verbindung zum Internet



Spiel

Spielen



Video

Anzeigen von Videos



Musik

Wiedergeben von Musik



Foto

Anzeigen von Fotos



Einstellungen

Vornehmen der PSP®-System-Einstellungen

Die Bildschirmtastatur

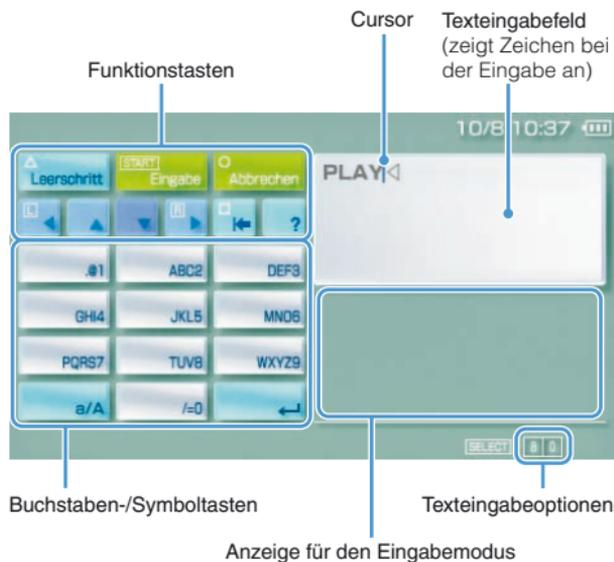

Liste der Tasten

Welche Tasten angezeigt werden, hängt vom verwendeten Eingabemodus und anderen Bedingungen ab.

Tasten	Funktion
Leerschritt	Einfügen eines Leerzeichens
Verlauf	Beim Eingeben von Text in das Adressfeld für den Internet-Browser werden zuvor eingegebene Adressen angezeigt. Adressen werden nur angezeigt, wenn der Eingabemodus auf Abkürzungen für Web-Adressen eingestellt ist.
Eingabe	Bestätigen der getippten, aber noch nicht eingegebenen Zeichen, anschließend Ausblenden der Tastatur
Abbrechen	Verwerfen der getippten, aber noch nicht eingegebenen Zeichen, anschließend Ausblenden der Tastatur
← ↑ ↓ →	Bewegen des Cursors
↩	Löschen des Zeichens links vom Cursor
?	Aufrufen eines Diagramms mit den Systemtasten und deren Funktion
a/A	Umschalten zwischen Groß- und Kleinbuchstaben
↵	Einfügen eines Zeilenumbruchs

Wechseln des Eingabemodus

Je nach ausgewählter Sprache steht eine unterschiedliche Anzahl an Eingabemodi zur Verfügung. Mit jedem Drücken der SELECT-Taste wechselt der Eingabemodus zwischen den in der Tabelle unten angegebenen Optionen.

Anzeige für den Eingabemodus	Eingabemodus	Beispiele für Zeichen, die eingegeben werden können
	Buchstaben und Ziffern	a b c d e
	Buchstaben und Ziffern (einschließlich Buchstaben mit Akzent)	é í ó ç ñ
	Nur Ziffern	1 2 3 4 5
	Abkürzungen für Web-Adressen	.com .ne .html .gif

Anmerkung

Die Sprache der Bildschirmtastatur hängt von der Einstellung für die Systemsprache ab. Sie können die Systemsprache unter  (Einstellungen) \Rightarrow  (System-Einstellungen) \Rightarrow [Systemsprache] einstellen.
Wenn [Systemsprache] beispielsweise auf [Français] gesetzt ist, können Sie Text in Französisch eingeben.

Eingeben von Zeichen

Im Folgenden wird die Texteingabe am Beispiel des Wortes „FUN“ erläutert.

1 Wählen Sie [DEF3] und drücken Sie mehrmals die \otimes -Taste, bis „F“ angezeigt wird.

Mit jedem Drücken der \otimes -Taste wechselt der Buchstabe, der ins Texteingabefeld eingegeben wird.

2 Wählen Sie [TUV8] und drücken Sie mehrmals die \otimes -Taste, bis „U“ angezeigt wird.

3 Wählen Sie [MNO6] und drücken Sie mehrmals die \otimes -Taste, bis „N“ angezeigt wird.

4 Wählen Sie [Eingabe] und drücken Sie anschließend die \otimes -Taste.

Die eingegebenen Zeichen werden damit bestätigt. Sie können zum Bestätigen eines Zeichens auch die R-Taste am PSP®-System drücken. Wählen Sie nochmals [Eingabe] und drücken Sie die \otimes -Taste. Die Tastatur wird ausgeblendet.

Anmerkung

Wenn Sie bei der Eingabe von Zeichen die a/A-Taste wählen, können Sie zwischen Groß- und Kleinbuchstaben umschalten.



**Spiele für das PSP®-System
können vom PlayStation®Store
heruntergeladen werden.**

PlayStation®Store ist ein
Online-Shop, von dem Sie
Produkte wie Spiele oder
Videoinhalte herunterladen
(kaufen) können.

Sie können Spiele folgendermaßen herunterladen.

Mit einem PC

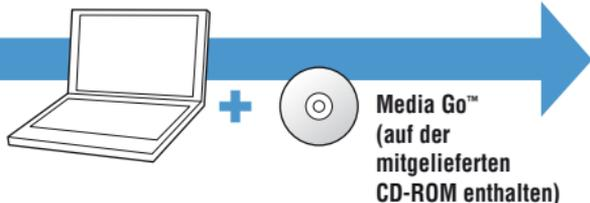

Mit der WLAN-Funktion



Mit einem PlayStation®3-System

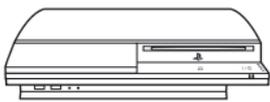

Herunterladen von Spielen mit einem PC



Seite 88

- Schritt 1 **Installieren von Media Go™**
- Schritt 2 **Starten von Media Go™**
- Schritt 3 **Herunterladen (Kaufen) eines Spiels**
- Schritt 4 **Starten des Spiels**

Für alle hier beschriebenen Methoden ist eine Internetverbindung erforderlich.

Schritt 1 Installieren von Media Go™

Zum Herunterladen von Spielen mit dem PC müssen Sie die Anwendung Media Go™ auf dem PC installieren.

Was ist Media Go™?

Media Go™ ist eine PC-Anwendung, mit der Ihnen folgende Funktionen zur Verfügung stehen:

- Herunterladen (Kaufen) von Spielen vom PlayStation®Store
- Importieren von Titeln von einer Audio-CD
- Verwalten von Musik-, Foto- und Videodateien
- Übertragen von Inhalten (Media Go™ ↔ PSP®-System)
- Sichern von Spieldaten und Speicherdaten

1 Legen Sie die mitgelieferte CD-ROM in den PC ein.



Die Installationsanwendung wird automatisch gestartet und der Konfigurationsbildschirm wird angezeigt.

2 Klicken Sie auf [Media Go™ INSTALLIEREN].

3 Gehen Sie zum Abschließen der Installation nach den Anweisungen auf dem Bildschirm vor.

Während der Installation werden Sie möglicherweise dazu aufgefordert, zusätzliche Software zu installieren. Ist dies der Fall, gehen Sie zum Installieren der Software nach den Anweisungen auf dem Bildschirm vor.

Wenn die Installation abgeschlossen ist, startet Media Go™ automatisch.

Anmerkung

Das Installationsprogramm für Media Go™ kann vom Internet heruntergeladen werden. Einzelheiten dazu finden Sie unter <http://store.playstation.com/>.

Schritt 3 Herunterladen (Kaufen) eines Spiels

Mit Media Go™ können Sie Spiele von PlayStation®Store herunterladen (kaufen). Wenn Sie den PlayStation®Store aufrufen wollen, müssen Sie vom PC eine Verbindung zum Internet herstellen.

So rufen Sie PlayStation®Store auf

Klicken Sie auf  (PlayStation®Store) im Bibliotheksnavigationsbereich auf der linken Seite des Media Go™-Fensters auf dem PC.

Schritte zum Herunterladen von Spielen

Wenn Sie Spiele vom PlayStation®Store herunterladen wollen, müssen Sie folgende Schritte ausführen.

**Erstellen eines PlayStation®Network-Kontos
(Registrieren)**



Anmelden



Hinzufügen von Geld zur Online-Brieftasche



Herunterladen eines Spiels

Erstellen eines PlayStation®Network-Kontos (Registrieren)

Wenn Sie Spiele vom PlayStation®Store herunterladen wollen, müssen Sie ein PlayStation®Network-Konto haben und sich mit einer Benutzervereinbarung einverstanden erklären.

Wenn Sie PlayStation®Store bereits in Verbindung mit einem anderen PSP®-System oder einem PS3™-System nutzen und über ein PlayStation®Network-Konto verfügen, können Sie dieses Konto verwenden. Fahren Sie mit dem nächsten Abschnitt, „Anmelden“ (•► Seite 92), fort.

1 **Klicken Sie im Media Go™-Fenster auf dem PC auf (Anmelden) ➔ [Neues Konto erstellen (Neue Benutzer)].**

Befolgen Sie zum Erstellen eines Kontos die Anweisungen auf dem Bildschirm.

PlayStation®Network-Konten

Wenn Sie ein PlayStation®Network-Konto erstellt haben, können Sie online bei PlayStation®Store einkaufen. Zum Erstellen eines Kontos müssen Sie persönliche Daten wie Name und Anschrift eingeben. Sie können wahlweise auch Rechnungsinformationen eingeben und speichern, die dann beim Kaufen von Produkten von PlayStation®Store benötigt werden.

Kontotypen

Hauptkonto

Ein Hauptkonto ist das Standardkonto für das PlayStation®Network. Nur ein registrierter Benutzer ab einem bestimmten Alter kann ein Hauptkonto erstellen.

Unterkonto

Benutzer, die die in ihrer Region gültigen Voraussetzungen für ein Hauptkonto nicht erfüllen, können lediglich ein Unterkonto verwenden. Nur der Inhaber eines Hauptkontos kann ein Unterkonto für einen Minderjährigen erstellen. Der Inhaber eines Unterkontos verfügt nicht über eine eigene Online-Brieftasche für PlayStation®Network, kann aber mit der Brieftasche für das dazugehörige Hauptkonto Produkte und Services bezahlen. Ein Benutzer kann ein Unterkonto nur dann erstellen, wenn es ein dazugehöriges Hauptkonto gibt.

Anmelden

Mithilfe eines PlayStation®Network-Kontos können Sie sich beim PlayStation®Store anmelden und haben entsprechenden Zugang.

- 1 **Klicken Sie im Media Go™-Fenster auf dem PC auf  (Anmelden).**
- 2 **Geben Sie Ihre Anmelde-ID (E-Mail-Adresse) und Ihr Passwort ein.**
Geben Sie die Anmelde-ID (E-Mail-Adresse) und das Passwort für Ihr Konto ein.
- 3 **Klicken Sie auf [Anmelden].**

So melden Sie sich ab

Klicken Sie auf  (Abmelden), wenn Sie PlayStation®Store verlassen wollen.

Hinzufügen von Geld zur Online-Brieftasche

Mit der Online-Brieftasche für PlayStation®Network können Sie Produkte kaufen, die im PlayStation®Store angeboten werden. Sie müssen die Brieftasche mit einem Guthaben ausstatten, bevor Sie etwas kaufen können. Dazu stehen Ihnen Zahlungsoptionen wie z. B. eine Kreditkarte oder eine PlayStation®Network Card zur Verfügung. Einzelheiten dazu finden Sie unter <http://eu.playstation.com/help-support/>.

- 1 **Klicken Sie im Media Go™-Fenster auf dem PC auf  (Konto-Verwaltung).**
- 2 **Klicken Sie auf [Transaktionsverwaltung] und dann auf [Geld hinzufügen: Kreditkarte] oder [Lösen Sie eine PlayStation®Network Card-Nummer oder einen Promotion-Code ein.].**

Gehen Sie zum Hinzufügen von Guthaben zur Brieftasche nach den Anweisungen auf dem Bildschirm vor.

Nutzung der Brieftasche durch Unterkontoinhaber

Der Inhaber eines Unterkontos kann keine Online-Brieftasche erstellen, aber mit der Brieftasche für das dazugehörige Hauptkonto Produkte und Services bezahlen.

Herunterladen eines Spiels

Hinweis

Schalten Sie während des Herunterladens das System nicht aus und lösen Sie nicht das USB-Kabel.

1 Schalten Sie das PSP®-System ein und schließen Sie das System über ein USB-Kabel an einen PC an.

Das PSP®-System wechselt automatisch in den USB-Modus. Wenn das System nicht automatisch in den USB-Modus wechselt, wählen Sie  (Einstellungen) →  (USB-Verbindung) am System.

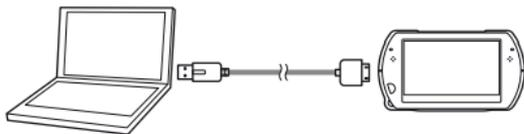

2 Wählen Sie das Spiel aus, das Sie vom PlayStation®Store herunterladen wollen.

Ausführliche Informationen zum Spiel werden angezeigt.

3 Klicken Sie auf [In Einkaufswagen].

Das ausgewählte Spiel wird zum Einkaufswagen hinzugefügt.

4 Klicken Sie auf [Einkaufswagen anzeigen].

Überprüfen Sie, ob sich das Spiel in Ihrem Einkaufswagen befindet.

5 Klicken Sie auf [Zur Kasse].

Die Bestellbestätigungsseite wird angezeigt.

6 Klicken Sie auf [Kauf bestätigen].

Der zu zahlende Betrag wird vom Guthaben in der Brieftasche abgezogen und danach ist der Kauf abgeschlossen. Eine Bestätigungsnachricht wird an die E-Mail-Adresse gesendet, die Sie beim Erstellen Ihres Kontos als Anmelde-ID verwendet haben.

7 Laden Sie das Spiel herunter.

Das heruntergeladene Spiel wird im Systemspeicher des PSP®-Systems abgelegt.

8 Überprüfen Sie, ob das Herunterladen abgeschlossen ist, und drücken Sie danach die -Taste am PSP®-System.

Der USB-Modus wird beendet. Sie können das heruntergeladene Spiel nun starten.

Anmerkung

Spiele, die in den PSP®-Systemspeicher heruntergeladen wurden, können Sie auf Memory Stick Micro™-Datenträger kopieren. Einzelheiten dazu finden Sie im Online-Benutzerhandbuch (•▶ Seite 65).

Erstellen von Sicherungskopien

Mithilfe von Media Go™ können Sie Spieldaten und Speicherdaten auf dem PC sichern. Weitere Informationen zum Erstellen von Sicherungskopien finden Sie in der mit der Media Go™-Anwendung gelieferten Hilfedatei.

Schritt 4 Starten des Spiels

- 1 Wählen Sie am PSP®-System  (Spiel) →  (Systemspeicher) und drücken Sie dann die -Taste.



- 2 Wählen Sie das Spiel aus, das gestartet werden soll, und drücken Sie die -Taste.

So beenden Sie das Spiel

- 1 Drücken Sie die PS-Taste am PSP®-System.

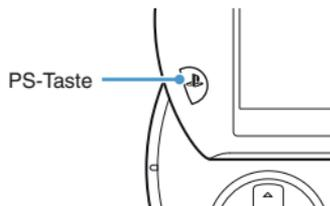

- 2 Wählen Sie [Spiel verlassen] und drücken Sie dann die -Taste.

So unterbrechen Sie das Spiel

Wenn Sie in Schritt 2 oben die Option [Spiel pausieren] wählen, können Sie den aktuellen Status des Spiels speichern und das Spiel dann verlassen.

Wenn Sie das unterbrochene Spiel mit dem gespeicherten Status neu starten wollen, wählen Sie  (Spiel) → [Spiel fortsetzen] und drücken Sie dann die -Taste.

Anmerkung

Sie können mit [Spiel pausieren] immer nur den Status eines einzigen Spiels speichern.

Ausgeben der Videosignale eines Spiels an ein Fernsehgerät

Sie können die Videosignale eines Spiels über ein Videoausgangskabel* (separat erhältlich) an ein Fernsehgerät ausgeben. Wählen Sie dazu ein Videoausgangskabel, das für das verwendete Fernsehgerät geeignet ist.

Einzelheiten dazu finden Sie im Online-Benutzerhandbuch (•► Seite 65).

* Verwenden Sie ein Videoausgangskabel, das mit diesem Modell des PSP®-Systems kompatibel ist. Videoausgangskabel, die für Systeme der Serie PSP-2000/3000 konzipiert sind, sind mit diesem Modell des Systems nicht kompatibel.

Herunterladen von Spielen mit dem PSP®-System oder dem PS3™-System

Sie können Spiele (gekauft oder kostenlos) anhand der im Folgenden beschriebenen Verfahren herunterladen. Wenn Sie PlayStation®Store aufrufen wollen, müssen Sie vom PSP®-System eine Verbindung zum Internet herstellen.

Mit der WLAN-Funktion am PSP®-System



- ① Wählen Sie am PSP®-System  (PlayStation®Network) →  (PlayStation®Store).
- ② Laden Sie ein Spiel herunter.

Einzelheiten dazu finden Sie im Online-Benutzerhandbuch zum PSP®-System (↔▶ Seite 65).

Wenn Sie ein Spiel vom PlayStation®Store herunterladen wollen, müssen Sie sich zuerst bei PlayStation®Network registrieren und ein Konto erstellen (↔▶ Seite 91). Wenn Sie bereits über ein PlayStation®Network-Konto verfügen, können Sie über dieses Konto Spiele herunterladen (gekauft oder kostenlos).

Mit dem PS3™-System

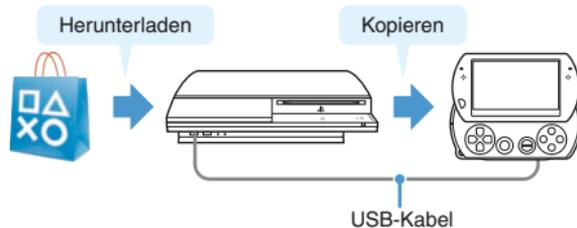

- ① Wählen Sie am PS3™-System  (PlayStation®Network) →  (PlayStation®Store).
- ② Laden Sie ein Spiel herunter, das mit dem PSP®-System kompatibel ist.
- ③ Kopieren Sie das Spiel vom PS3™-System auf das PSP®-System.

Einzelheiten dazu finden Sie im Online-Benutzerhandbuch für das PS3™-System (Zugriff über: eu.playstation.com/manuals).

Verwenden der WLAN-Funktion

Mit der WLAN-Funktion am PSP®-System können Sie folgende Funktionen ausführen.



Herunterladen von Spielen und anderen Inhalten vom PlayStation®Store (⇨ Seite 97)



Surfen im Internet



Empfangen von Internet-Radio



Abrufen von Nachrichten und anderen Informationen über RSS-Kanal

Anmerkung

Einzelheiten zu weiteren Funktionen, die bei der WLAN-Funktion zur Verfügung stehen, finden Sie im Online-Benutzerhandbuch für das PSP®-System (⇨ Seite 65).

Beispiel für eine Netzwerkconfiguration

Folgendes ist für eine Verbindung des Systems zum Internet erforderlich.

- 1 Netzwerk-Gateway, wie z. B. ein DSL-Modem
- 2 WLAN-Router (Access Point)

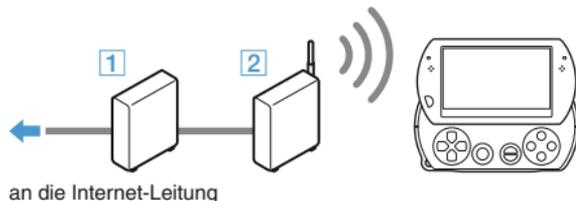

Anmerkung

Wenn Sie vom System eine Verbindung zum Internet herstellen wollen, müssen Sie (Einstellungen) (Netzwerk-Einstellungen) wählen und die Einstellung für das WLAN vornehmen. Einzelheiten dazu finden Sie im Online-Benutzerhandbuch zum PSP®-System (⇨ Seite 65).

Aktualisieren der Systemsoftware

Softwareaktualisierungen können Sicherheits-Patches und neue oder überarbeitete Einstellungen und Funktionen enthalten sowie weitere Elemente, die das aktuelle Betriebssystem ändern. Es empfiehlt sich, das System auf dem aktuellen Stand zu halten und immer die neueste Version der Systemsoftware zu verwenden.

Aktualisierungen der Systemsoftware

Die neuesten Informationen zu Aktualisierungen finden Sie auf folgender Website: <http://eu.playstation.com/psp>

Hinweis

Schalten Sie während einer Aktualisierung das System nicht aus. Wenn eine Aktualisierung vor dem Ende abgebrochen wird, kann die Systemsoftware beschädigt werden und das System muss möglicherweise gewartet oder ausgetauscht werden.

Anmerkung

Überprüfen Sie vor dem Starten einer Aktualisierung, ob der Akku geladen ist. Wenn der Akku nicht ausreichend geladen ist, können Sie möglicherweise keine Aktualisierung starten.

Anzeigen der Version der Systemsoftware

Wenn Sie  (Einstellungen) \Rightarrow  (System-Einstellungen) \Rightarrow [Systeminformation] wählen, wird die aktuelle Version der Systemsoftware im Feld [Systemsoftware] angezeigt.

Aktualisierungsmethoden

Sie haben folgende Möglichkeiten, eine Aktualisierung durchzuführen.

System-Aktualisierung

Führen Sie eine Netzwerkaktualisierung durch, indem Sie über die WLAN-Funktion des PSP®-Systems eine Verbindung zum Internet herstellen. Wählen Sie  (Einstellungen) \Rightarrow  (System-Aktualisierung).

Aktualisieren mit einem PC

Nehmen Sie die Aktualisierung mithilfe eines PCs vor und laden Sie Aktualisierungsdaten aus dem Internet herunter. Ausführliche Anweisungen dazu finden Sie auf folgender Website: <http://eu.playstation.com/psp>

Vor dem Anfordern des Kundendienstes

Wenn beim Betrieb am PSP®-System Probleme auftreten, versuchen Sie bitte, diese anhand der folgenden Informationen zu beheben. Sollte sich ein Problem nicht beheben lassen, besuchen Sie die „Hilfe und Support“-Seiten unter <http://eu.playstation.com/help-support/>.

Stromversorgung, Akku und Laden des Akkus

Das PSP®-System lässt sich nicht einschalten.

- Der Akku ist möglicherweise entladen. Laden Sie den Akku.

Der Akku wird nicht vollständig oder gar nicht geladen.

- Wenn Sie den Akku mit dem Netzteil laden, prüfen Sie Folgendes:
 - Das Netzteil muss richtig an der Netzsteckdose und das USB-Kabel muss richtig am System und am Netzteil eingesteckt sein.
 - Das richtige Netzteil für dieses Gerät muss verwendet werden.
- Wenn Sie den Akku über ein an das System angeschlossenes USB-Gerät laden, prüfen oder beachten Sie Folgendes:
 - Das USB-Kabel muss am System und am USB-Gerät richtig eingesteckt sein.
 - Das USB-Gerät muss eingeschaltet sein.

- Das System muss sich im USB-Modus befinden. Wenn [USB-Modus] auf dem Bildschirm nicht angezeigt wird, wählen Sie  (Einstellungen) →  •• (USB-Verbindung).
- Mit manchen USB-Geräten kann der Akku nicht geladen werden. Einzelheiten dazu finden Sie unter „Methoden zum Laden des Akkus“ (••▶ Seite 80).
- Während des Spielens und während anderer Funktionen kann der Akku mit einem USB-Gerät geladen werden.
- Je nach den Nutzungs- und Umgebungsbedingungen wird der Akku unter Umständen nicht effizient geladen oder das Laden dauert länger. Einzelheiten dazu finden Sie unter „Hinweise zur Akkuladung“ (••▶ Seite 79).
- Überprüfen Sie, ob der Mehrzweckanschluss an der Unterseite des Systems frei von Staub ist. Überprüfen Sie außerdem, ob die Anschlüsse am Netzteil und am USB-Kabel sauber sind. Sind die Anschlüsse verschmutzt, reinigen Sie sie mit einem weichen, trockenen Tuch.

Die Akkuladung ist schon nach kurzer Zeit wieder aufgebraucht.

- Je nach Aufbewahrung, Nutzungs- und Umgebungsbedingungen entlädt sich der Akku schneller. Einzelheiten dazu finden Sie unter „Hinweise zur Akkuladung“ (••▶ Seite 79).

Das PSP®-System hat sich verformt.

- Der Akku im PSP®-System kann sich mit zunehmender Lebensdauer auswölben. Wenden Sie sich an die Helpline beim PSP®-Kundendienst. Näheres dazu finden Sie in den Kontaktangaben unter <http://eu.playstation.com/help-support/>.

Der LCD-Bildschirm wird plötzlich dunkel.

- Wenn  (Energiespar-Einstellungen) → [Hintergrundbeleuchtung autom. aus] eingestellt ist, schaltet sich die Hintergrundbeleuchtung des LCD-Bildschirms automatisch aus, wenn das System im eingestellten Zeitraum nicht bedient wird.
- Wenn  (Energiespar-Einstellungen) → [Autom. Abschalten] eingestellt ist, schaltet das System automatisch in den Ruhemodus, wenn es im eingestellten Zeitraum nicht bedient wird.

Der LCD-Bildschirm ist dunkel und die Anzeige darin schwer zu erkennen.

- Mit der Display-Taste oben am System können Sie die Helligkeit des Displays einstellen.

Dunkle (nicht leuchtende) oder helle (ständig leuchtende) Punkte auf dem Bildschirm verschwinden nicht.

- LCD-Bildschirme werden in einer Hochpräzisionstechnologie hergestellt. Dunkle oder helle Punkte können dauerhaft auf dem Bildschirm erscheinen. Dies ist keine Fehlfunktion. Näheres dazu finden Sie unter „Sicherheitsmaßnahmen“ (→ Seite 66).

Die Farbe auf dem Bildschirm sieht anders aus als sonst.

- Die Hintergrundfarbe ist möglicherweise so eingestellt, dass sie am Anfang jedes Monats automatisch wechselt. Sie können diese Einstellung unter  (Design-Einstellungen) ändern.

An das Fernsehgerät werden keine Videosignale ausgegeben.

- Überprüfen Sie, ob das Videoausgangskabel (separat erhältlich) am System und am Fernsehgerät vollständig eingesteckt ist.

- Bei manchen Fernsehgeräten ist die Ausgabe von Videosignalen vom PSP®-System nicht möglich.
- Das PSP®-System gibt Signale im NTSC-Videoformat aus. Bei einem Bildschirm, der das NTSC-Videoformat nicht unterstützt, wird kein Bild angezeigt. Einzelheiten dazu erhalten Sie vom Hersteller Ihres Fernsehgeräts.

Bei der Videoausgabe an ein Fernsehgerät werden an den seitlichen Bildrändern (oder oben und unten) schwarze Balken angezeigt.

- Da die Größe des an das Fernsehgerät ausgegebenen Videobildes bei Spielen oder Bildschirmen eines Internet-Browsers voreingestellt ist, werden an den Rändern des Bildes möglicherweise horizontale oder vertikale schwarze Balken angezeigt.

Das PSP®-System ist an ein Fernsehgerät angeschlossen und plötzlich wird der Bildschirm des PSP®-Systems dunkel.

- Wenn  (Einstellungen, verbundenes Display) → [Bildschirmschoner] eingestellt ist und das System eine bestimmte Zeit lang nicht bedient wird, wird automatisch der Bildschirmschoner aktiviert.

Es ist kein Ton zu hören.

- Vergewissern Sie sich, dass die Lautstärke am System nicht auf null heruntergedreht ist. Erhöhen Sie die Lautstärke mit Lautstärke + oben am System.
- Überprüfen Sie, ob das System stummgeschaltet ist. Mit der Sound-Taste oben am System können Sie die Stummschaltung ausschalten.

- Wenn Kopfhörer oder ein Videoausgangskabel angeschlossen sind, wird über die Lautsprecher des PSP®-Systems kein Ton ausgegeben.
- Möglicherweise ist ein Bluetooth®-Gerät angeschlossen und auf Audioausgabe eingestellt. Wenn der Ton über die Lautsprecher des Systems oder über per Kabel angeschlossene Kopfhörer ausgegeben werden soll, drücken Sie die Sound-Taste oben am System mehr als fünf Sekunden lang.

Die Lautstärke lässt sich nicht erhöhen.

- Wenn  (Sound-Einstellungen) → [AVLS] auf [Ein] gesetzt ist, ist die maximale Lautstärke begrenzt.
- Wenn Videosignale an einem Fernsehgerät ausgegeben werden sollen, stellen Sie die Lautstärke mit den Lautstärkeregler am Fernsehgerät ein. Die Lautstärke lässt sich nicht mit den Lautstärketasten am PSP®-System ändern.
- Die gehörfreundlichen Kopfhörer sind so konstruiert, dass sie den Schalldruck, dem das Ohr ausgesetzt wird, auf maximal 90 dB begrenzen.

Über die Kopfhörer wird kein Ton ausgegeben oder der Ton ist gestört.

- Überprüfen Sie, ob die Kopfhörer richtig eingesteckt sind.

Das eingebaute Mikrofon des PSP®-Systems nimmt keinen Ton auf.

- Wenn ein Headset (separat erhältlich) angeschlossen ist, empfängt das PSP®-System die Tonsignale vom Mikrofon des Headsets. Das eingebaute Mikrofon wird nicht verwendet.

Memory Stick Micro™

Der Memory Stick Micro™-Datenträger lässt sich nicht einsetzen.

- Setzen Sie den Memory Stick Micro™-Datenträger richtig herum ein (→ Seite 77).
- Überprüfen Sie, ob ein Datenträger eingesetzt ist, der mit diesem Modell des PSP®-Systems verwendet werden kann. Einzelheiten dazu finden Sie unter „Kompatible Datenträger“ (→ Seite 113).

Das System erkennt den Memory Stick Micro™-Datenträger nicht.

- Wenn der Memory Stick Micro™-Datenträger mit einem PC formatiert wurde, kann das PSP®-System ihn möglicherweise nicht mehr erkennen. Kopieren Sie in diesem Fall alle Daten, die nicht gelöscht werden sollen, auf den PC, rufen Sie  (System-Einstellungen) → [Memory Stick™ formatieren] auf und formatieren Sie den Datenträger erneut.
- Überprüfen Sie, ob der Memory Stick Micro™-Datenträger richtig eingesetzt ist. Nehmen Sie den Memory Stick Micro™-Datenträger heraus und setzen Sie ihn erneut ein.

Das System kann keine Daten speichern oder laden.

- Am verwendeten Memory Stick Micro™-Datenträger ist möglicherweise ein Problem aufgetreten. Versuchen Sie es gegebenenfalls mit einem anderen Memory Stick Micro™-Datenträger.

Video

Videos lassen sich nicht wiedergeben.

- Manche Datentypen können möglicherweise nicht wiedergegeben werden.

Das System erkennt eine Videodatei nicht.

- Videodatentypen, die nicht mit dem PSP®-System kompatibel sind, werden nicht erkannt.
- Wenn ein Datei- oder Ordnername geändert wurde oder wenn die Datei oder der Ordner mit einem PC an eine andere Stelle verschoben wurde, erkennt das System die Datei oder den Ordner nicht mehr.

Musik

Ein Musiktitel wird nicht wiedergegeben.

- Bei manchen Musikdaten, die über das Internet vertrieben werden, sind die Wiedergabemöglichkeiten eingeschränkt. In solchen Fällen lassen sich die Daten möglicherweise nicht auf dem PSP®-System wiedergeben.

Das System erkennt eine Musikdatei nicht.

- Überprüfen Sie, ob die Musikdaten im richtigen Ordner gespeichert sind. Einzelheiten dazu finden Sie im Online-Benutzerhandbuch (•▶ Seite 65).
- Musikdatentypen, die nicht mit dem PSP®-System kompatibel sind, werden nicht erkannt.
- Wenn Sie Daten im WMA-Format wiedergeben wollen, müssen Sie zunächst  (System-Einstellungen) → [WMA-Wiedergabe aktivieren] aktivieren.

Foto

Bilder lassen sich nicht anzeigen.

- Je nach Bilddatengröße lassen sich bestimmte Bilder möglicherweise nicht anzeigen.
- Bilder, die mit einem PC bearbeitet wurden, lassen sich unter Umständen nicht anzeigen.

Das System erkennt eine Bilddatei nicht.

- Überprüfen Sie, ob die Daten im richtigen Ordner gespeichert sind. Einzelheiten dazu finden Sie im Online-Benutzerhandbuch (•▶ Seite 65).
- Wenn der Datei- oder Ordnername geändert wurde, erkennt das System die Datei oder den Ordner nicht mehr.
- Bilder, die nicht mit dem PSP®-System kompatibel sind, werden nicht erkannt.

Netzwerk

Es lässt sich keine Verbindung zum Netzwerk herstellen.

- Überprüfen Sie, ob der WIRELESS-Schalter an der linken Seite des Systems eingeschaltet ist.
- Wenn  (Energiespar-Einstellungen) → [WLAN-Energiesparmodus] auf [Ein] gesetzt ist, können Daten möglicherweise nicht richtig übertragen werden.
- Unter Umständen ist der Abstand zwischen dem System und dem Access Point bzw. im Ad-hoc-Modus zwischen diesem und dem System des anderen Spielers zu groß.
- Überprüfen Sie, ob die Netzwerkeinstellungen richtig sind. Schlagen Sie in der Bedienungsanleitung zum Netzwerkgerät und in den Anweisungen des Internet-Serviceproviders nach und nehmen Sie die korrekten Netzwerkeinstellungen vor.
- Bei bestimmten Einstellungen für den Access Point müssen Sie unter Umständen die MAC-Adresse des Systems eingeben. Sie können die MAC-Adresse unter  (System-Einstellungen) → [Systeminformation] abrufen.
- Bei der Kommunikation mit einem anderen System im Ad-hoc-Modus muss an beiden Systemen der gleiche Kanal eingestellt sein. Sie können den eingestellten Kanal unter  (Netzwerk-Einstellungen) → [Ad-hoc-Modus] überprüfen.

- Wenn sich in der Nähe ein Gerät befindet, das Funkstörungen erzeugt, wie z. B. ein Mikrowellenherd, funktioniert die Systemkommunikation möglicherweise nicht einwandfrei.

Die Webseite wird nicht richtig angezeigt.

- Bestimmte Inhalte, beispielsweise Inhalte, für die eine besondere Software erforderlich ist, werden auf manchen Webseiten nicht einwandfrei angezeigt.

Bluetooth®

Das Registrieren bzw. Pairing des Bluetooth®-Geräts mit dem PSP®-System ist nicht möglich.

- Der Abstand zwischen dem System und dem Bluetooth®-Gerät ist möglicherweise zu groß.
- Das Bluetooth®-Gerät ist möglicherweise nicht mit den Profilen kompatibel, die vom System unterstützt werden.
- Ein Pairing ist mit höchstens acht Bluetooth®-Geräten möglich. Löschen Sie ein registriertes Gerät und versuchen Sie dann, das Pairing mit einem neuen Gerät durchzuführen.

Zwischen dem Bluetooth®-Gerät und dem PSP®-System kann keine Verbindung hergestellt werden.

- Überprüfen Sie, ob ein Pairing des Bluetooth®-Geräts mit dem System ausgeführt wurde. Wenn kein Pairing stattgefunden hat, wechseln Sie zu  (Bluetooth®-Geräte-Einstellungen) → [Bluetooth®-Geräte verwalten] → [Neues Gerät registrieren], um ein Pairing mit dem Gerät auszuführen.
- Überprüfen Sie, ob das Bluetooth®-Gerät eingeschaltet ist.
- Wenn das Bluetooth®-Gerät zurückgesetzt wurde, müssen Sie erneut ein Pairing mit dem System ausführen.

Vom Bluetooth®-Gerät wird kein Ton ausgegeben.

- Vergewissern Sie sich, dass das Bluetooth®-Gerät nicht stummgeschaltet wurde.
- Stellen Sie die Lautstärke am Bluetooth®-Gerät oder am PSP®-System ein.

Störgeräusche sind zu hören. Der Ton ist nicht stabil.

- Wenn sich Hindernisse, wie z. B. Wände, zwischen dem PSP®-System und dem Bluetooth®-Gerät befinden, ändern Sie den Standort der Geräte und stellen Sie die Verbindung zum Bluetooth®-Gerät erneut her.
- Wenn sich in der Nähe ein Gerät befindet, das Funkstörungen erzeugt, wie z. B. ein Mikrowellenherd oder ein Induktionskochfeld, funktioniert die Kommunikation mit dem System möglicherweise nicht einwandfrei.

Der Ton wird verzögert ausgegeben.

- Aufgrund der Eigenschaften der Bluetooth®-Technologie wird der Ton möglicherweise verzögert ausgegeben. Wenn die verzögerte Tonausgabe ein Problem darstellt, verwenden Sie stattdessen per Kabel angeschlossene Kopfhörer.

Sonstige Probleme

Das System oder das Netzteil erwärmt sich.

- Das System oder das Netzteil kann sich im Betrieb erwärmen. Dies ist keine Fehlfunktion.
- Wenn die Kommunikationsfunktion verwendet wird, erwärmt sich das System möglicherweise stärker als bei normalem Betrieb. Dies ist keine Fehlfunktion.

Das System ist eingeschaltet, funktioniert aber nicht.

- Vergewissern Sie sich, dass das System nicht in den HOLD-Modus geschaltet ist. Schieben Sie andernfalls den POWER-/HOLD-Schalter nach oben, um die Sperre aufzuheben.

Das System funktioniert nicht richtig.

- Schieben Sie den POWER-/HOLD-Schalter nach oben und halten Sie ihn mindestens drei Sekunden in dieser Position, bis die POWER-Kontroll-Leuchte erlischt. Wenn das System vollständig ausgeschaltet wurde, schalten Sie es wieder ein.
- Wenn das PSP®-System direkt von einem kalten an einen warmen Ort gebracht wird, kann sich im Inneren des Systems Feuchtigkeit niederschlagen. In diesem Fall funktioniert das System möglicherweise nicht einwandfrei. Schalten Sie das System aus, trennen Sie es vom Stromnetz und lassen Sie es einige Stunden unbenutzt. Wenn das System noch immer nicht einwandfrei funktioniert, wenden Sie sich an die Helpline beim PSP®-Kundendienst. Näheres dazu finden Sie in den Kontaktangaben unter <http://eu.playstation.com/help-support/>.

Datum und Uhrzeit wurden zurückgesetzt.

- Wenn der Akku leer wird und das System danach nicht mehr verwendet wird, müssen Sie Datum und Uhrzeit des Systems unter Umständen neu einstellen. Gehen Sie nach den Anweisungen auf dem Bildschirm vor, um Datum und Uhrzeit neu einzustellen.

Das PSP®-System wird bei einer Verbindung über das USB-Kabel vom PC nicht erkannt.

- Vergewissern Sie sich, dass sich das PSP®-System im USB-Modus befindet. Ist dies nicht der Fall, wählen Sie  (Einstellungen) →  •• (USB-Verbindung).

- Überprüfen Sie, ob ein Betriebssystem, das die USB-Massenspeicherkategorie unterstützt, auf dem verwendeten PC installiert ist.
- Wenn Sie einen USB-Hub oder ein anderes Gerät verwenden, wird das System je nach Betriebsumgebung des PCs vom PC nicht erkannt. Versuchen Sie es mit einer Direktverbindung über ein USB-Kabel zwischen System und PC.
- Wenn  (System-Einstellungen) → [USB-Aufladung] auf [Ein] gesetzt ist, wird das Gerät möglicherweise nicht erkannt.

Das angeschlossene USB-Gerät wird vom PSP®-System nicht erkannt.

- Überprüfen Sie, ob der Mehrzweckanschluss an der Unterseite des Systems sauber ist. Reinigen Sie ihn mit einem weichen, trockenen Tuch und versuchen Sie es erneut.

Sie haben Ihr Passwort vergessen.

- Wenn Sie die Standardeinstellungen unter  (System-Einstellungen) → [Standardeinstellungen wiederherstellen] wiederherstellen, wird das Passwort für das System auf „0000“ zurückgesetzt. Einzelheiten dazu finden Sie im Online-Benutzerhandbuch (•• Seite 65).

Beachten Sie, dass beim Wiederherstellen der Standardeinstellungen auch Einstellungen gelöscht werden, die Sie für andere Optionen als das Passwort des Systems vorgenommen haben. Wenn diese benutzerdefinierten Einstellungen einmal gelöscht sind, können sie vom System nicht wiederhergestellt werden.

Das Analog-Pad funktioniert nicht richtig.

- Bewegen Sie das Analog-Pad in einer Szene, in der die Probleme auftreten, in einer kreisförmigen Bewegung. Damit wird die optimale Bewegungsweise des Analog-Pad eingestellt.

GARANTIE

Vielen Dank, dass Sie sich für dieses Produkt entschieden haben. Der Begriff „Produkt“ bezieht sich auf das PSP®-System. Diese Garantie erstreckt sich nicht auf irgendwelche Software, sei sie im Lieferumfang des Produkts enthalten oder nicht. Die auf Ihrem PSP®-System vorinstallierte Systemsoftware ist für Sie lizenziert, aber nicht Ihr Eigentum, und ist nur zum Gebrauch auf dem PSP®-System vorgesehen. Die Vertragsbedingungen einer solchen Software-Lizenz finden Sie unter <http://www.scei.co.jp/psp-eula>.

Sony Computer Entertainment Europe Ltd („SCEE“) garantiert für einen Zeitraum von 1 (einem) Jahr ab dem ursprünglichen Kaufdatum, dass dieses Produkt frei von Materialfehlern und Herstellungsmängeln ist, die bei normalem Gebrauch entsprechend der unten ausgeführten Bedingungen zu einem Produktfehler führen, und wird beliebige Komponenten oder Teile dieses Produkts kostenlos reparieren oder (nach dem Ermessen von SCEE) austauschen, falls Material- oder Herstellungsfehler vorliegen. Im Fall von Ersatz werden nach dem Ermessen von SCEE neue oder neuwertige Komponenten oder Geräte verwendet, für die für den verbleibenden Garantiezeitraum Garantie besteht.

Diese Garantie gilt über die gesetzlichen Gewährleistungsansprüche (nach geltendem Recht) hinaus und beeinflusst diese in keiner Weise.

Diese Garantie wird gewährt von Sony Computer Entertainment Europe Ltd, 10 Great Marlborough Street, London, W1F 7LP, Großbritannien.

WICHTIG

1. Falls Sie im Zusammenhang mit dieser Garantie Gewährleistungsansprüche geltend machen möchten, wenden Sie sich bitte an die Helpline bei Ihrem örtlichen Kundendienst, um Informationen zur Rückgabe zu erhalten (die entsprechende Telefonnummer finden Sie in den Handbüchern zur PSP®-Software).
2. Wo SCEE dieses Produkt im Europäischen Wirtschaftsraum oder der Schweiz auf den Markt gebracht hat, ist diese Garantie in allen EU-Mitgliedsstaaten sowie der Schweiz, Norwegen, Island und Liechtenstein gültig, vorausgesetzt:
 - i. der ursprüngliche Kaufbeleg oder ein anderer Kaufnachweis (mit Kaufdatum und Händlername und seit dem Datum des ursprünglichen Kaufs nicht abgeändert oder unleserlich) liegt zusammen mit dem fehlerhaften Produkt vor; und

- ii. das Garantiesiegel und die Seriennummer am Produkt wurden nicht beschädigt, geändert oder entfernt.
 3. Um zu verhindern, dass austauschbare Datenspeichermedien oder Peripheriegeräte beschädigt werden oder verloren gehen bzw. die Daten darauf gelöscht werden, müssen Sie diese entfernen, bevor Sie das Produkt für Garantieleistungen einschicken.
 4. Bei Reparatur oder Austausch wird die neueste System-Software für das Produkt installiert.
 5. Garantieansprüche bestehen nicht, wenn Mängel am Produkt auf folgende Ursachen zurückzuführen sind:
 - i. gewerbliche Nutzung, Unfall, normaler Verschleiß, Fahrlässigkeit, unsachgemäße Benutzung oder Missbrauch (einschließlich, aber nicht beschränkt auf Zweckentfremdung des Produkts und/oder Nichtbeachtung der Nutzungs- und Wartungsanweisungen oder Nichtbeachtung geltender technischer Standards oder Sicherheitsstandards bei Installation bzw. Nutzung);
 - ii. Nutzung zusammen mit nicht autorisierten Peripheriegeräten (einschließlich, aber nicht beschränkt auf Zubehör zur Spielerweiterung, unzulässige Adapter und Netzgeräte);
 - iii. jede Art von Veränderung oder Adaption bzw. Anpassung des Produkts, sowohl bei korrekter als auch bei unkorrekter Ausführung;
 - iv. Wartung bzw. Reparaturen, die nicht durch einen von SCEE autorisierten Kundendienst ausgeführt wurden; oder
 - v. Verwendung zusammen mit nicht autorisierter Software, Virusbefall, Feuer, Überschwemmung oder andere Naturkatastrophen.
 6. Sofern Sie die Lizenz Ihrer Systemsoftware erheblich verletzen, besteht kein Garantieanspruch (siehe <http://www.scei.co.jp/psp-eula>).
 7. Soweit gesetzlich zulässig gilt diese Garantie als einzige und ausschließliche Haftungsverpflichtung bei Mängeln an diesem Produkt und alle anderen Garantien, Gewährleistungen oder Bestimmungen, ob ausdrücklich oder gesetzlich oder anderweitig impliziert, bezüglich dieses Produkts sind ausgeschlossen und weder SCEE noch eine andere Vertretung von Sony bzw. deren Zulieferer oder autorisierte Kundendienste haften für spezielle, indirekte, Neben- oder Folgeschäden oder Verluste.
- Falls an diesem Produkt Reparaturen erforderlich werden, die durch diese Garantie nicht abgedeckt sind, wenden Sie sich zur Beratung bitte an die Helpline bei Ihrem örtlichen Kundendienst. Falls Ihr Heimatland nicht aufgeführt ist, wenden Sie sich bitte an Ihren Händler.

Kindersicherung

Das PSP®-System ist mit einer Kindersicherung ausgestattet. Damit können Sie ein Passwort festlegen und die Wiedergabe von Inhalten (Spiele, Videos und andere Inhalte) mithilfe der für das System eingestellten Kindersicherungsstufe einschränken.

Wenn Sie die Kindersicherungsstufe einstellen, können Sie die Wiedergabe von eingeschränktem Inhalt durch Kinder verhindern. Weitere Einzelheiten zu den Kindersicherungsstufen finden Sie unter „Informationen zu den Kindersicherungsstufen“ (→ Seite 109).

Zur Wiedergabe eingeschränkter Inhalte und zum Ändern der Kindersicherungsstufe ist ein 4-stelliges Passwort erforderlich. Das Standardpasswort lautet „0000“ und kann geändert werden. Wenn Sie bereits ein Passwort definiert haben und die Kindersicherungsstufe einstellen wollen, lesen Sie in diesem Abschnitt unter „Einstellen der Kindersicherungsstufe“ nach.

Ändern des Passworts

- 1 Wählen Sie  (Einstellungen) →  (Sicherheits-Einstellungen) → [Passwort ändern] und drücken Sie dann die -Taste.

Gehen Sie zum Definieren des Passworts nach den Anweisungen auf dem Bildschirm vor.

Einstellen der Kindersicherungsstufe

- 1 Wählen Sie  (Einstellungen) →  (Sicherheits-Einstellungen) → [Kindersicherungsstufe] und drücken Sie dann die -Taste.

Der Bildschirm zum Eingeben des Passworts wird angezeigt.

- 2 Geben Sie mit den Richtungstasten das 4-stellige Passwort ein und drücken Sie die -Taste.

- 3 Wählen Sie eine Kindersicherungsstufe für das PSP®-System (→ Seite 109) und drücken Sie dann die -Taste.

Damit ist die Kindersicherungsstufe eingestellt.

Informationen zu den Kindersicherungsstufen

Die Wiedergabe des Inhalts wird durch eine Kombination der Kindersicherungsstufen für das PSP®-System und für den Inhalt eingeschränkt.

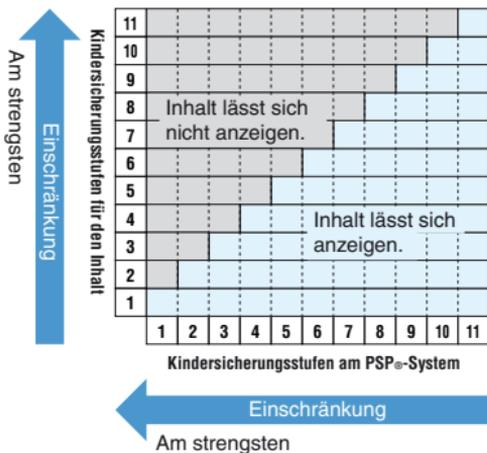

Wenn Sie beispielsweise die Wiedergabe von Inhalt einschränken wollen, für den die Kindersicherungsstufe „5“ gilt, stellen Sie die Kindersicherungsstufe für das PSP®-System auf [4] ein.

Kindersicherungsstufen am PSP®-System

Die Kindersicherung lässt sich am System auf eine von 11 Stufen einstellen oder ganz ausschalten. Die Standardeinstellung ist [9].

Aus	Die Kindersicherung ist deaktiviert.
11-1	Stellen Sie die Kindersicherungsstufe für das System ein. [1] ist die strengste, [11] die am wenigsten strenge Einstellung.

Weitere Informationen zu den Kindersicherungsstufen und den entsprechenden Altersgruppen finden Sie auf der Website <http://manuals.playstation.net/document/>.

Anmerkungen

- Sie können die Kindersicherungsstufe unter [Informationen] im Optionsmenü abrufen.
- Für Inhalte, die mithilfe der Kindersicherung gesperrt wurden, wird (Gesperrter Inhalt) angezeigt.

Kindersicherung für den Internet-Browser

Unter  (Sicherheits-Einstellungen) können Sie den Gebrauch des Internet-Browsers einschränken. Wenn Sie die Einschränkung aktivieren, muss ein 4-stelliges Passwort eingegeben werden, bevor der Internet-Browser startet.

- 1 Wählen Sie  (Einstellungen) →  (Sicherheits-Einstellungen) → [Internet-Browser-Startsteuerung] und drücken Sie die -Taste.

Die Passwordeingabe erscheint.

- 2 Mit den Richtungstasten geben Sie das 4-stellige Passwort ein. Drücken Sie anschließend die -Taste.
- 3 Wählen Sie [Ein] und drücken Sie die -Taste.

Kindersicherung für PlayStation®Network

Für Unterkonten können Sie Kindersicherungseinstellungen vornehmen, die das Chatten einschränken, die die Inhaltswiedergabe auf der Grundlage des Alters einschränken und mit denen Ausgabegrenzen für PlayStation®Store festgelegt werden. Weitere Informationen finden Sie unter <http://eu.playstation.com/help-support/>.

Vor dem Entsorgen oder Weitergeben des PSP®-Systems

Bevor Sie Ihr PSP®-System entsorgen oder an Dritte weitergeben, löschen Sie alle Daten und stellen die Standardeinstellungen des Systems wieder her. Dadurch können Sie den nicht autorisierten Zugriff bzw. die Verwendung Ihrer Kreditkarte oder anderer persönlicher Daten verhindern.

1 Wählen Sie  (Einstellungen) →  (System-Einstellungen) → [Standardeinstellungen wiederherstellen], um das System auf die werkseitigen Einstellungen zurückzusetzen.

2 Wählen Sie  (Einstellungen) →  (System-Einstellungen) → [Systemspeicher formatieren], um alle im Systemspeicher gespeicherten Daten zu löschen.



Diese Symbole auf unseren Elektroprodukten, Batterien oder deren Verpackungen weisen darauf hin, dass das entsprechende Produkt oder die Batterie in Europa nicht als Haushaltsmüll entsorgt werden darf. Um die ordnungsgemäße Abfallbehandlung für Produkt und Batterie sicherzustellen, entsorgen Sie sie bitte gemäß den örtlichen Gesetzen und Verordnungen für die Entsorgung von Elektrogeräten/Batterien. Dadurch tragen Sie zur Erhaltung der natürlichen Ressourcen und zur Förderung des Umweltschutzes bei der Behandlung und Entsorgung von Elektromüll bei.

Dieses Symbol kann mit anderen chemischen Symbolen auf Batterien verwendet werden. Das chemische Symbol für Quecksilber (Hg) oder Blei (Pb) ist zu sehen, wenn die Batterie mehr als 0,0005 % Quecksilber oder mehr als 0,004 % Blei enthält.

Dieses Produkt enthält eine Batterie, die aus Gründen der Sicherheit, der Leistung oder der Datensicherheit dauerhaft eingebaut ist. Während der Lebensdauer des Produkts muss die Batterie normalerweise nicht ausgetauscht werden und darf nur von ausgebildetem Service-Personal entfernt werden. Um die ordnungsgemäße Entsorgung der Batterie zu gewährleisten, sollte dieses Produkt wie Elektromüll entsorgt werden.

Technische Daten

Design und technische Daten können ohne vorherige Ankündigung geändert werden.

PSP®-System (PlayStation®Portable)

LCD-Bildschirm	TFT-Display, 3,8 Zoll / 9,6 cm (16:9), volltransparent ca. 16.770.000 Anzeigefarben
Ton	Stereolautsprecher
Systemspeicherkapazität	16 GB*
Schnittstellen	Mehrzweckanschluss Headset-Anschluss Hi-Speed USB (USB 2.0-kompatibel) Memory Stick Micro™ (M2™)-Steckplatz WLAN-Anschluss (IEEE 802.11b) Mikrofon Bluetooth® 2.0 (EDR)
Netzwerkfähigkeit	IEEE 802.11b
	Bluetooth® 2.0 (EDR)
Stromversorgung	Netzteil 5,0 V Gleichstrom
	Akku Typ: eingebauter Lithium-Ionen-Akku Leistung: 3,7 V Gleichstrom, 930 mAh

Maximale Leistungsaufnahme	ca. 3 W (beim Laden)
Abmessungen (ohne das am weitesten vorstehende Teil)	ca. 128 × 16,5 × 69 mm (Breite × Höhe × Tiefe)
Gewicht	ca. 158 g
Betriebstemperatur	5 °C – 35 °C
Kompatible Codecs	Einzelheiten dazu finden Sie im Online-Benutzerhandbuch (**► Seite 65).

* Ein Teil des Systemspeichers ist für die vom System verwendete Systempartition reserviert. Der verbleibende Teil des Systemspeichers steht dem Benutzer zur Verfügung.

Netzteil

Eingang	100-240 V Wechselstrom, 50/60 Hz
Ausgang	5 V Gleichstrom, 1.500 mA (1,5 A)
Abmessungen (ohne das am weitesten vorstehende Teil)	ca. 74 × 22 × 87 mm (Breite × Höhe × Tiefe)
Gewicht	ca. 55 g

Kompatible Datenträger

Für dieses Modell des PSP®-Systems ist ausschließlich ein Memory Stick Micro™ (M2™)-Datenträger geeignet.

Hinweise zum Memory Stick Micro™-Datenträger



- Kompatibel mit MagicGate™*.
- Aufgrund der Spezifikationen des Dateisystems, das bei Memory Stick Micro™-Datenträgern verwendet wird, ist die Größe von Dateien, die aufgezeichnet oder abgespielt werden können, auf weniger als 4 GB pro Datei beschränkt.

* MagicGate™ heißt eine Technologie zum Schutz von Urheberrechten, die von der Sony Corporation entwickelt wurde.

Anmerkungen

- Ein Memory Stick Duo™ oder ein Memory Stick™-Datenträger in Standardgröße kann mit dem System nicht verwendet werden.
- Die Funktionsfähigkeit kann nicht für alle Memory Stick™-Datenträger garantiert werden.
- Das PSP®-System unterstützt die parallele 4-Bit-Datenübertragung. Allerdings hängt die tatsächliche Lese-/Schreibdauer vom verwendeten Datenträger ab.

- Wenn der Memory Stick Micro™-Datenträger nicht mit dem PSP®-System formatiert wird, sondern mit einem anderen Gerät, zum Beispiel einem PC, wird er vom System unter Umständen nicht erkannt. Gehen Sie in diesem Fall zu  (System-Einstellungen) ➔ [Memory Stick™ formatieren] und formatieren Sie den Memory Stick Micro™-Datenträger neu.

Copyright und Markenzeichen

„PS“[®], „PlayStation“[®], „△○×□“[®], „PS“[®] und „PS3“[®] sind eingetragene Marken von Sony Computer Entertainment Inc. Auch „PS3“ ist eine Marke dieses Unternehmens.

„XMB“ und „xross media bar“ sind Marken der Sony Corporation und der Sony Computer Entertainment Inc.

„SONY“ und „PS“ sind eingetragene Marken der Sony Corporation. „Memory Stick“, „Memory Stick Duo“, „Memory Stick Micro“, „M2“, „MEMORY STICK“ und „MagicGate“ sind ebenfalls Marken dieses Unternehmens.



„Media Go“ is a trademark of Sony Media Software and Services, Inc. or its affiliates in the United States and other countries.

This product contains **NetFront** Internet browser software of ACCESS Co., Ltd.

Copyright © 1996-2008 ACCESS Co., Ltd.

NetFront is a trademark or registered trademark of ACCESS Co., Ltd. in Japan and other countries.

Contains Macromedia® Flash® Player technology by Adobe Copyright © 1995-2008 Adobe Systems Incorporated. All rights reserved.

Flash, Macromedia, and Macromedia Flash are either trademarks or registered trademarks of Adobe Systems Incorporated in the United States and/or other countries.

The Bluetooth® word mark and logos are owned by the Bluetooth SIG, Inc. and any use of such marks by Sony Computer Entertainment Inc. is under license. Other trademarks and trade names are those of their respective owners.



U.S. and foreign patents licenced from Dolby Laboratories.

ATOK is a registered trademark of JUSTSYSTEM CORP. in Japan and other countries



This product incorporates copyright protection technology that is protected by U.S. patents and other intellectual property rights. Use of this copyright protection technology must be authorised by Macrovision, and is intended for home and other limited viewing uses only unless otherwise authorised by Macrovision. Reverse engineering or disassembly is prohibited.

This product is protected by certain intellectual property rights of Microsoft Corporation. Use or distribution of such technology outside of this product is prohibited without a licence from Microsoft or an authorised Microsoft subsidiary.

Software developed by the NetBSD Foundation, Inc. and its contributors is used for the communication functions of this product. For more information, see <http://www.scei.co.jp/psp-license/pspnet.txt>

This product includes RSA BSAFE® Cryptographic software from RSA Security Inc. RSA, BSAFE are either registered trademarks or trademarks of RSA Security Inc. in the United States and/or other countries. RSA Security Inc. All rights reserved.

This product adopts S3TC texture compression technology under licence from S3 Graphics, Co., Ltd.

MPEG Layer-3 audio coding technology and patents licenced from Fraunhofer IIS and Thomson.

The PSP® system's RSS Channel feature uses RSS (Really Simple Syndication) 2.0 technology. For details on RSS 2.0, visit <http://blogs.law.harvard.edu/tech/rss>

This software is based in part on the work of the Independent JPEG Group.

Copyright © 1988-1997 Sam Leffler
Copyright © 1991-1997 Silicon Graphics, Inc.

Permission to use, copy, modify, distribute, and sell this software and its documentation for any purpose is hereby granted without fee, provided that (i) the above copyright notices and this permission notice appear in all copies of the software and related documentation, and (ii) the names of Sam Leffler and Silicon Graphics may not be used in any advertising or publicity relating to the software without the specific, prior written permission of Sam Leffler and Silicon Graphics.

THE SOFTWARE IS PROVIDED „AS-IS“ AND WITHOUT WARRANTY OF ANY KIND, EXPRESS, IMPLIED OR OTHERWISE, INCLUDING WITHOUT LIMITATION, ANY WARRANTY OF MERCHANTABILITY OR FITNESS FOR A PARTICULAR PURPOSE.

IN NO EVENT SHALL SAM LEFFLER OR SILICON GRAPHICS BE LIABLE FOR ANY SPECIAL, INCIDENTAL, INDIRECT OR CONSEQUENTIAL DAMAGES OF ANY KIND, OR ANY DAMAGES WHATSOEVER RESULTING FROM LOSS OF USE, DATA OR PROFITS, WHETHER OR NOT ADVISED OF THE POSSIBILITY OF DAMAGE, AND ON ANY THEORY OF LIABILITY, ARISING OUT OF OR IN CONNECTION WITH THE USE OR PERFORMANCE OF THIS SOFTWARE.

Alle anderen Marken sind Eigentum der jeweiligen Eigentümer.

