

SONY®



PlayStation®5 Édition numérique

Guide de Sécurité

AVERTISSEMENT

Choc électrique

**Pour prévenir tout risque d'électrocution, ne démontez pas le boîtier.
Ne confiez l'entretien de la console qu'à un technicien qualifié.**

Lames du ventilateur en mouvement

Tenez toute partie de votre corps éloignée des lames du ventilateur.



Crises provoquées par des stimuli lumineux (épilepsie photosensible)

Si vous souffrez d'épilepsie ou que vous avez connu des crises, **consultez votre médecin avant d'utiliser cette console.**

Certaines personnes sensibles aux lumières clignotantes ou scintillantes, ou encore à des motifs et formes géométriques spécifiques, peuvent présenter une épilepsie non diagnostiquée. Chez ces personnes, le fait de jouer à des jeux vidéo ou de visionner du contenu vidéo peut déclencher des crises d'épilepsie.

ARRÊTEZ IMMÉDIATEMENT D'UTILISER CE PRODUIT et consultez votre médecin si vous rencontrez l'un des problèmes de santé ou symptômes suivants lorsque vous jouez à des jeux vidéo ou visionnez du contenu vidéo présentant des lumières clignotantes ou scintillantes ou d'autres stimuli lumineux : mal aux yeux, trouble de la vision, migraine, contraction des muscles, convulsions ou autres mouvements involontaires, perte de connaissance, trouble de la conscience, confusion ou désorientation.

Outre les troubles ci-dessus, ARRÊTEZ IMMÉDIATEMENT D'UTILISER CE PRODUIT si vous rencontrez l'un des symptômes suivants : mal de tête, étourdissement, nausée, fatigue ou symptômes similaires au mal des transports, ou encore si vous ne vous sentez pas bien ou ressentez des douleurs dans certaines parties du corps, comme les yeux, les oreilles, les mains, les bras et les pieds pendant que vous jouez. Si votre état ne s'améliore pas, **consultez un médecin.**

Ondes radio

Les ondes radio peuvent affecter les équipements électriques et les dispositifs médicaux (par exemple, les stimulateurs cardiaques), et risquent d'entraîner des dysfonctionnements et des blessures.

- Si vous utilisez un stimulateur cardiaque ou tout autre appareil médical, consultez votre médecin ou le fabricant de l'appareil avant d'utiliser la fonction de réseau sans fil (Bluetooth® et LAN sans fil).

- N'utilisez pas la fonction de réseau sans fil dans les lieux suivants :
 - Lieux dans lesquels l'utilisation d'un réseau sans fil est interdite, comme les hôpitaux. Respectez les règlements des établissements médicaux si vous utilisez la console dans ces lieux.
 - Zones à proximité d'alarmes incendie, de portes automatiques et d'autres types d'équipements automatisés.

Aimants

Ces produits contiennent des aimants susceptibles de créer des interférences avec des stimulateurs cardiaques, des défibrillateurs et des valves de dérivation, ou avec d'autres dispositifs médicaux. Ne placez pas ces produits à proximité de dispositifs médicaux de ce type ou de personnes les utilisant. Si vous utilisez de tels dispositifs médicaux, consultez votre médecin avant d'utiliser ces produits.

Utilisation d'un casque-micro ou d'écouteurs

L'utilisation d'un casque-micro ou d'écouteurs (non inclus) à un volume élevé peut entraîner une perte d'audition permanente. Réglez le volume à un niveau convenable. Bien qu'avec le temps, un volume audio élevé puisse paraître normal, le risque de perte d'audition n'en demeure pas moins présent. Si vous ressentez des sifflements dans les oreilles ou que les voix vous paraissent étouffées, arrêtez l'écoute et faites vérifier votre audition. Plus le volume est élevé, plus vite votre ouïe en subira les conséquences.

Batterie au lithium



ATTENTION : cette console contient une batterie aux ions de lithium intégrée.

- La batterie est dangereuse. Gardez les batteries, neuves ou usagées, hors de la portée des enfants.
- Une batterie aux ions de lithium avalée ou coincée dans une partie du corps peut causer d'importantes blessures ou la mort en moins de deux heures.
- Si vous pensez que la batterie a été avalée ou coincée dans une partie du corps, consultez immédiatement un médecin.

Ne manipulez pas les batteries aux ions de lithium présentant des dommages ou une fuite. En cas de fuite de liquide de la batterie, cessez immédiatement d'utiliser le produit et contactez notre service d'assistance technique. Si le liquide se répand sur vos vêtements ou votre peau ou qu'il touche vos yeux, rincez immédiatement la zone touchée à l'eau claire et consultez votre médecin. Le liquide de la batterie peut provoquer la cécité.

Conformité



Cet équipement a été testé et déclaré conforme aux exigences de la Directive RE. Veuillez n'utiliser que des câbles étant a) fournis avec l'équipement, b) des accessoires officiels PlayStation ou c) d'une longueur inférieure à 3 mètres.

Ce produit a été fabriqué par ou au nom de Sony Interactive Entertainment Inc., 1-7-1 Konan Minato-ku Tokyo, 108-0075 Japon.

Importé en Europe et distribué par (à l'exception du Royaume-Uni) : Sony Interactive Entertainment Deutschland GmbH / Sony Interactive Entertainment Polska Sp. z o.o. / Sony Interactive Entertainment Italia S.p.A. / Sony Interactive Entertainment Benelux B.V. / Sony Interactive Entertainment France S.A. / Sony Interactive Entertainment España S.A. - Zeughofstrasse 1, 10997 Berlin, Allemagne.

Les questions relatives à la conformité des produits dans l'Union Européenne doivent être adressées au représentant autorisé du mandataire : Sony Belgium, bijkantoor van Sony Europe B.V., Da Vincilaan 7-D1, 1930 Zaventem, Belgique.

Déclaration "Informal DoC" de la Directive RE

Par la présente Sony Interactive Entertainment Inc. déclare que ce produit est conforme aux exigences essentielles et aux autres dispositions pertinentes de la directive 2014/53/UE. Pour toute information complémentaire, veuillez consulter l'URL suivante : <https://compliance.sony.eu>

Cet équipement radio est conçu pour être utilisé avec la ou les versions approuvée(s) du logiciel indiquée(s) dans la Déclaration de conformité UE. Le logiciel chargé dans cet équipement radio est vérifié comme étant conforme aux exigences essentielles de la Directive 2014/53/UE. La version du logiciel peut être trouvée en suivant les étapes ci-dessous : sélectionnez **Paramètres** > **Système** > **Logiciel système** > **Informations de la console**.

Bande de fréquence sans fil et puissance de sortie maximale :

- Bluetooth® 2,4 GHz : inférieure à 10 mW
- WLAN 2,4 GHz : inférieure à 100 mW
- WLAN 5 GHz : W52/W53/W56 : inférieure à 100 mW, W58 : inférieure à 25 mW

Cet équipement radio a été désigné comme récepteur de catégorie 1 tel que défini dans la directive EN 300 440 V2.1.1.

Écoconception de produit

Pour obtenir des informations sur l'efficacité des ressources et de l'énergie liées aux directives européennes d'écoconception du règlement (UE) n°801/2013, ainsi que sur l'initiative d'autorégulation de l'Union Européenne en vue d'améliorer l'efficacité énergétique des consoles de jeu (comme reconnu sous le rapport final COM(2015) 178 de la Commission Européenne), consultez l'URL suivante : playstation.com/Ecodesign

Mise au rebut du produit



La présence de l'un de ces symboles sur nos emballages, produits électriques ou batteries indique que ces derniers ne doivent pas être mis au rebut comme déchets ménagers au sein de l'UE, au Royaume-Uni, en Turquie ou dans d'autres pays disposant de systèmes de collecte séparée des déchets. Pour assurer le traitement correct de la mise au rebut, veuillez procéder à la mise au rebut auprès d'un centre de collecte agréé et dans le respect de la législation locale en vigueur ou des prescriptions en la matière. La mise au rebut des produits électriques et des batteries peut être assurée gratuitement chez certains revendeurs au moment de l'achat de produits neufs appartenant à la même catégorie. De plus, la mise au rebut des petits produits électroniques pourra être assurée gratuitement par certaines enseignes implantées dans les pays de l'UE et au Royaume-Uni. Demandez à votre revendeur local s'il assure ce service pour les produits que vous souhaitez mettre au rebut. Vous aiderez ainsi à préserver les ressources naturelles et à améliorer le niveau de protection de l'environnement par un traitement et une mise au rebut adaptés des déchets électriques.

Ce symbole chimique apparaît sur certaines batteries, à côté d'autres symboles. Le symbole chimique du plomb (Pb) apparaît sur les batteries qui contiennent plus de 0,004 % de plomb.

Ce produit contient une batterie intégrée de façon permanente pour des raisons de sécurité, de performance ou de sauvegarde des données. La batterie n'a pas à être remplacée au cours de la durée de vie du produit et seul un personnel qualifié est apte à la retirer. Afin de vous assurer du bon traitement de la batterie à la fin de son cycle de vie, assurez-vous de la déposer dans une déchetterie prévue à cet effet.

Logiciel système

L'utilisation de la console PlayStation®5 est soumise à l'acceptation du Contrat de licence de logiciel système de Sony Interactive Entertainment Inc. Consultez doc.dl.playstation.net/doc/ps5-eula/ pour de plus amples informations.

Si la mise à jour par Internet est impossible, vous pouvez utiliser un périphérique de stockage USB. Pour de plus amples informations, rendez-vous sur playstation.com/system-software.

La mise à jour du logiciel système de la console PS5™ permet de bénéficier de fonctionnalités supplémentaires, d'une meilleure ergonomie et d'une sécurité renforcée. Téléchargez toujours la dernière version.

Pour savoir comment effectuer une mise à jour depuis votre console PS5, rendez-vous sur l'écran d'accueil, sélectionnez **Paramètres**  > **Guide de l'utilisateur**, **informations importantes relatives à la santé et à la sécurité et autres informations** > **Guide de l'utilisateur**.

Table des matières

AVERTISSEMENT.....	2
Conformité.....	3
Logiciel système.....	4
Précautions.....	6
Retirer et replacer les façades	10
Installer un SSD M.2	11
Spécifications	14
Copyright et marques commerciales	15

Précautions

Avant toute utilisation de ce produit, lisez attentivement ce manuel et conservez-le pour pouvoir vous y reporter ultérieurement. Les parents et tuteurs légaux d'enfants doivent lire ce manuel et veiller à ce que leurs enfants respectent toutes les précautions de sécurité.

Sécurité

Ce produit a été conçu pour offrir les meilleures garanties de sécurité possibles. Cependant, tout dispositif électrique utilisé de façon incorrecte risque de provoquer un incendie, une électrocution ou une blessure corporelle. Pour un fonctionnement en toute sécurité, veillez à respecter les consignes ci-après. Respectez l'ensemble des avertissements, précautions et instructions. Si vous avez un doute au sujet d'une information fournie dans le présent manuel, contactez le service d'assistance clientèle PlayStation® approprié, dont les coordonnées figurent dans le livret de garantie.

Utilisation du cordon d'alimentation

- Inspectez régulièrement le cordon d'alimentation pour détecter tout dommage ou toute accumulation de poussière au niveau de la fiche d'alimentation du cordon ou de la prise électrique.
- Si le produit fonctionne de façon anormale, qu'il émet des odeurs ou des sons anormaux, ou qu'il devient si brûlant que vous ne pouvez pas le toucher, arrêtez de l'utiliser, débranchez le cordon d'alimentation de la prise électrique et déconnectez tous les autres câbles immédiatement.

Utilisation de la fonction de vibration de la manette sans fil

- Si la manette sans fil est posée sur une surface plane, sa vibration en cours de jeu est susceptible d'entraîner sa chute, ce qui peut provoquer une blessure ou un dysfonctionnement.
- N'utilisez pas la fonction de vibration ou d'effet de gâchette si vous souffrez de douleurs ou de blessure aux os, articulations ou muscles des mains ou des bras. En cas de maladie ou de blessure, assurez-vous de désactiver la fonction de vibration de la manette pour jouer à des jeux proposant cette fonction. Pour activer ou désactiver cette fonction, accédez à **Paramètres**  > **Accessoires** depuis l'écran d'accueil.

Utilisation des façades

- N'utilisez jamais la console sans ses façades. Une telle utilisation risquerait de provoquer un incendie, un choc électrique ou un dysfonctionnement.

Blessures chez les jeunes enfants

- Tenez ce produit hors de portée des jeunes enfants. Les jeunes enfants sont susceptibles d'avaler de petites pièces ou de s'enrouler dans les câbles, ce qui peut provoquer une blessure, un accident ou un dysfonctionnement.

Volume sonore

- Pour protéger votre audition : limitez la durée d'utilisation d'un casque-micro ou d'écouteurs à des volumes élevés.
- Évitez d'augmenter le volume dans le but de recouvrir les bruits environnants.
- Baissez le volume si vous n'entendez pas les gens parler autour de vous.

Utilisation et manipulation de la console

Emplacement de la console

- La console doit être installée et fonctionner à une distance minimum de 20 cm de votre corps.
- N'utilisez pas la console dans une armoire fermée ou dans tout autre lieu dans lequel la chaleur pourrait s'accumuler. Ceci pourrait entraîner la surchauffe de la console et provoquer un incendie, une blessure ou un dysfonctionnement.
- Vous recevrez une notification sur votre écran si la console chauffe trop. La console peut devenir hors d'état d'usage si vous continuez à l'utiliser lorsque le message est encore présent. Si ce message apparaît, vous devez éteindre la console et attendre qu'elle se refroidisse. Après que la console a été refroidie, déplacez-la dans un endroit bien aéré qui n'est pas sujet à de hautes températures. Vérifiez que les grilles d'aération de la console ne sont pas obstruées. Si vous avez installé un SSD M.2 dans la console, assurez-vous que les composants de dissipation thermique ne se sont pas détachés du SSD M.2. Pour plus d'informations sur les composants de dissipation thermique, veuillez consulter la rubrique « Installer un SSD M.2 » (➡ page 11).
- N'exposez pas la console, ses accessoires et sa batterie à des températures élevées, à une forte humidité ou aux rayons directs du soleil pendant leur fonctionnement, leur transport et leur stockage.

Zone suffisamment éclairée

- Utilisez l'appareil dans une pièce bien éclairée et éloignez-vous suffisamment de votre téléviseur ou écran.

Pauses

- Évitez toute utilisation prolongée de la console. Faites des pauses de 15 minutes après chaque heure de jeu.
- Évitez de jouer lorsque vous êtes fatigué ou que vous avez besoin de sommeil.
- Arrêtez immédiatement d'utiliser la console si vous commencez à ressentir de la fatigue ou une sensation désagréable au niveau des mains ou des bras pendant que vous utilisez la manette sans fil. Si les symptômes persistent, consultez un médecin.
- Si vous rencontrez l'un des problèmes de santé suivants, arrêtez immédiatement d'utiliser la console. Si les symptômes persistent, consultez un médecin.
 - Vertiges, nausées, fatigue ou symptômes similaires au mal des transports
 - Sensation désagréable ou douleur dans une partie de votre corps, comme les yeux, les oreilles, les mains ou les bras

Liquide, poussière, fumée et vapeur

- Ne touchez pas le produit pendant un orage.
- N'utilisez pas le produit à proximité d'une source d'eau.
- Protégez le produit de toute infiltration de liquide, de petites particules ou d'autres corps étrangers.
- N'exposez pas le produit à la poussière, à la fumée ou à la vapeur. Prenez également soin de ne pas placer la console dans une zone soumise à une poussière excessive ou à de la fumée de cigarette. L'accumulation de poussière ou les résidus de fumée de cigarette sur les composants internes peuvent entraîner un dysfonctionnement de la console.

Utilisation du socle

- Utilisez le socle fourni pour installer la console conformément aux instructions. Si vous n'utilisez pas le socle et installez la console d'une manière contraire aux instructions, vous vous exposez à des risques de blessure, ainsi que de dommage ou de dysfonctionnement de la console. Pour obtenir des instructions sur l'installation du socle, reportez-vous au Guide de mise en route.
- Vous devez fixer le socle à la console à l'aide d'un vis pour mettre la console en position verticale. La vis peut chauffer après utilisation de la console. Soyez prudent lorsque vous retirez le socle ou portez la console juste après utilisation.

Utilisation des façades

- N'utilisez pas la console sans ses façades, car cela représente un risque d'incendie, de choc électrique ou de dysfonctionnement. N'enlevez pas les façades de la console immédiatement après utilisation. La partie principale de la console PS5 peut être encore chaude juste après utilisation, et la manipulation prolongée de votre console avec la façade peut entraîner des brûlures. Si vous devez enlever la façade, éteignez votre console PS5, débranchez le cordon d'alimentation et les câbles restants, puis attendez qu'elle refroidisse.

Placement et manipulation

- Faites preuve de précaution lorsque vous portez la console. Si vous ne tenez pas correctement la console, elle risque de tomber et de provoquer des dommages ou des blessures. Ne portez pas la console en la tenant uniquement par sa façade. Lorsque vous fixez le socle à la console, assurez-vous d'avoir une bonne prise en main de la console, en ne la tenant pas seulement par sa façade.
- Ne déplacez pas et ne repositionnez pas la console lorsque l'indicateur d'alimentation est allumé ou qu'il clignote. À défaut, vous risquez de perdre ou d'altérer des données, voire d'endommager la console.
- Ne montez pas sur la console, ne posez aucun objet sur celle-ci et ne l'empilez pas avec d'autres appareils.
- Ne posez pas la console et les accessoires connectés sur le sol ou à un endroit présentant des risques de trébuchement ou de chute.
- Ne touchez pas aux connecteurs de la console ou de ses accessoires.

Mise hors tension

- Ne mettez pas la console hors tension lorsque des données sont enregistrées ou chargées à partir du disque SSD ou d'un périphérique de stockage USB.

- Attendez que l'indicateur d'alimentation s'éteigne avant de déconnecter le cordon d'alimentation de la prise électrique. Si vous débranchez le cordon d'alimentation alors que l'indicateur d'alimentation est allumé ou qu'il clignote, vous risquez de perdre ou d'altérer des données, voire d'endommager la console.

Brûlures légères

- En cours d'utilisation, évitez tout contact corporel prolongé avec la console ou l'air qui s'échappe par ses grilles d'aération. Un contact prolongé dans de telles conditions peut provoquer des brûlures légères.

Choc statique

- En cas d'utilisation d'un casque-micro ou d'écouteurs, un léger picotement peut se faire sentir dans les oreilles, en particulier si l'air est très sec. Ce phénomène est dû au cumul d'électricité statique dans le corps. Il ne s'agit en rien d'un dysfonctionnement de votre casque-micro ou de vos écouteurs.

Utilisation sécurisée par des enfants

- Les parents et tuteurs d'enfants sont invités à surveiller leurs enfants lors de leurs activités en ligne afin de garantir une utilisation sûre et responsable d'Internet. Consultez [playstation.com/safety](https://www.playstation.com/safety) pour en savoir plus.

Grilles d'aération

Veillez à n'obstruer aucune grille d'aération. Pour garantir une ventilation optimale, respectez les instructions ci-après :

- Placez la console à au moins 10 cm d'une surface murale.
- Ne la posez pas sur un tapis, de la moquette ou toute autre matière filandreuse.
- Ne la placez pas dans un endroit exigu ou confiné.
- Ne la recouvrez d'aucun tissu.
- Ne laissez pas la poussière s'accumuler sur les grilles d'aération. Utilisez un appareil de nettoyage, comme un aspirateur à main, afin de vous débarrasser de l'accumulation de poussière.

Il est aussi recommandé de retirer les façades, puis d'utiliser un aspirateur à main afin de vous débarrasser de la poussière qui s'est accumulée en dessous. Pour plus d'informations sur les façades, veuillez consulter la rubrique « Retirer et replacer les façades » (►► page 10).

Conseils de stockage

L'utilisation, le transport et le stockage de la console, du cordon d'alimentation, de la batterie ou des accessoires dans les lieux suivants comportent des risques d'incendie, d'électrocution, de blessure, de dommage ou de dysfonctionnement.

- Zone exposée à de la fumée, à de la vapeur ou à une poussière excessive.
- Zone soumise à une forte humidité ou au rayonnement direct du soleil, toute autre zone sujette à des températures élevées, comme à proximité d'appareils dégageant de la chaleur, ou tout lieu dans lequel la chaleur peut s'accumuler.
- Surface instable, inclinée ou soumise à des vibrations.

Utilisation de la manette sans fil

Batterie intégrée

- **Avertissement** relatif à l'utilisation de la batterie intégrée :
 - La manette sans fil contient une batterie rechargeable aux ions de lithium.
 - Avant d'utiliser la manette sans fil, assurez-vous de lire attentivement et de respecter toutes les instructions relatives à la manipulation et au chargement de la batterie.
 - Manipulez la batterie avec le plus grand soin. Une mauvaise utilisation peut provoquer un incendie ou des brûlures.
 - N'essayez jamais d'ouvrir, d'écraser, de chauffer ou d'enflammer la batterie.
 - Ne laissez pas la batterie en charge pendant une durée prolongée lorsque la manette sans fil n'est pas utilisée.
 - Procédez toujours à la mise au rebut des batteries usagées conformément à la législation et aux réglementations locales en vigueur.

Capteur de mouvements

- Lorsque vous utilisez la fonction de détection de mouvements de la manette sans fil, soyez attentif aux points suivants. Un choc entre la manette et une personne ou un objet risque de provoquer un accident, une blessure ou des dommages.
 - Avant toute utilisation de la fonction de détection de mouvements, assurez-vous de disposer de suffisamment d'espace autour de vous.
 - Tenez fermement la manette sans fil de façon à éviter qu'elle ne vous glisse des mains, ce qui pourrait provoquer des blessures ou des dommages.
 - Lorsque vous utilisez la manette sans fil pendant qu'elle est connectée à la console PS5 à l'aide d'un câble USB, assurez-vous de laisser suffisamment d'espace au câble pour éviter qu'il ne heurte quelqu'un ou quelque chose.

Compatibilité

- Les manettes conçues pour les consoles PlayStation®, PlayStation®2 et PlayStation®3, comme les manettes analogiques (DUALSHOCK® et DUALSHOCK®2) et la manette sans fil DUALSHOCK®3, ne sont pas compatibles avec la console PS5. Sur la console PS5, la manette sans fil DUALSHOCK®4 est compatible avec les logiciels au format PlayStation®4, mais pas avec les logiciels au format PS5.

Barre lumineuse

- Ne regardez pas fixement la barre lumineuse de la manette lorsqu'elle clignote. Si vous ressentez une gêne ou une douleur dans une partie de votre corps sous l'effet de stimuli lumineux, arrêtez immédiatement toute utilisation du produit.

Rechargement

- Chargez la batterie dans une pièce dont la température est comprise entre 10 et 30 °C. Il se peut que la charge ne soit pas aussi efficace dans d'autres environnements.
- Lorsque vous n'utilisez pas la manette sans fil pendant une période prolongée, il est conseillé de la recharger au moins une fois par an afin de préserver le bon fonctionnement de la batterie.

Durée de vie limitée

- La batterie possède une durée de vie limitée. L'autonomie de la batterie diminue au fil du temps, suite à son vieillissement et à son utilisation répétée. La durée de vie de la batterie varie également en fonction de la méthode de stockage, des conditions d'utilisation, de l'environnement et d'autres facteurs.

Utilisation du cordon d'alimentation

- Pour garantir une utilisation en toute sécurité, inspectez régulièrement le cordon d'alimentation. S'il est endommagé, arrêtez immédiatement de l'utiliser et contactez le service d'assistance clientèle PlayStation® approprié, dont les coordonnées figurent dans le livret de garantie.
- Utilisez exclusivement le cordon d'alimentation fourni. Ce cordon d'alimentation a été spécialement conçu pour fonctionner uniquement avec cette console. Il ne doit pas être utilisé avec d'autres appareils électriques.
- Ne touchez pas la fiche du cordon d'alimentation avec les mains mouillées.
- Protégez le cordon d'alimentation en le plaçant à l'écart des lieux dans lesquels il risquerait d'être piétiné ou pincé, particulièrement au niveau des fiches, des prises et du point de raccordement sur la console.
- Ne posez pas d'objets lourds sur le cordon.
- Ne placez pas le cordon d'alimentation à proximité d'un appareil de chauffage et n'exposez pas le cordon à la chaleur.
- Ne branchez pas le cordon d'alimentation sur un transformateur de tension ou un convertisseur. Le branchement du cordon d'alimentation sur un transformateur de tension lors d'une utilisation à l'étranger ou sur un convertisseur destiné à une utilisation dans une voiture peut entraîner une accumulation de chaleur dans la console et provoquer des brûlures ou un dysfonctionnement.
- Ne laissez pas la poussière ou tout autre corps étranger s'accumuler autour du connecteur AC IN. Avant de raccorder le cordon d'alimentation à la console ou de le brancher sur une prise électrique, assurez-vous de l'absence de poussière ou de corps étrangers à l'intérieur ou sur la surface de la fiche d'alimentation ou l'extrémité de raccordement à la console du cordon d'alimentation, la prise électrique ou le connecteur AC IN situé à l'arrière de la console. Si la fiche ou le connecteur est sale, prenez soin de l'essuyer avec un chiffon sec avant le branchement.
- Avant de nettoyer la console, de la déplacer ou d'enlever la façade de la console, débranchez le cordon d'alimentation de sa source d'alimentation en électricité. Vous devriez débrancher le cordon d'alimentation si vous ne pensez pas vous servir de la console pendant une période prolongée.
- Quand vous débranchez le cordon d'alimentation, attrapez-le par la fiche et tirez-le de sa source d'alimentation en le gardant droit. Ne tirez jamais par le câble et ne tirez pas dessus depuis un angle.

Ne démontez ni ne modifiez jamais la console ou ses accessoires

Utilisez la console et ses accessoires conformément aux instructions décrites dans la documentation du produit. Aucune autorisation concernant l'analyse ou la modification de la console ou de ses accessoires, ou l'analyse et l'utilisation de ses circuits internes, n'est accordée. Toute modification non autorisée de la console ou de ses accessoires en annule la garantie. La console ne comporte aucun composant réparable par l'utilisateur.

Réseau

- La connexion à un réseau requiert une connexion Internet.
- Les frais d'accès à Internet sont à votre charge. Pour en savoir plus, reportez-vous aux informations fournies dans votre contrat de service ou contactez votre fournisseur d'accès à Internet.
- Utilisez uniquement un câble Ethernet compatible avec les réseaux 10BASE-T, 100BASE-TX ou 1000BASE-T. N'utilisez pas de cordon destiné à une ligne téléphonique résidentielle standard ou de câbles d'autres types que ceux mentionnés dans ce document. L'utilisation d'un type de cordon ou de câble incorrect peut entraîner la circulation d'une quantité de courant électrique excédentaire dans le port LAN, ce qui est susceptible de provoquer une accumulation de chaleur, un incendie ou un dysfonctionnement.

Fonction de réseau sans fil

- Les fréquences utilisées par la fonction de réseau sans fil de la console se situent dans les plages 2,4 GHz (WLAN, Bluetooth®) / 5 GHz (WLAN). De nombreux appareils se partagent la plage d'ondes radio 2,4 GHz. La console a été conçue pour minimiser l'effet des autres appareils utilisant la même plage de fréquence. Cependant, dans certains cas, des interférences provenant d'autres appareils peuvent réduire la vitesse de connexion, raccourcir la plage du signal ou provoquer une interruption inattendue de la connexion.
- Le fonctionnement dans la bande de fréquences 5150-5350 MHz est limité à un usage en intérieur uniquement. La bande de fréquences 5250-5350 MHz ne peut pas être utilisée dans des véhicules routiers, des trains ou des avions.
- Lorsque vous utilisez la fonction de recherche d'une connexion de la console pour sélectionner un point d'accès LAN sans fil, des points d'accès destinés à une utilisation privée peuvent s'afficher. Établissez la connexion uniquement à un point d'accès que vous êtes autorisé à utiliser, ou à un point d'accès LAN sans fil ou service de point d'accès (hotspot) public.

Condensation

Si vous transportez la console directement d'un endroit froid à un endroit chaud, de l'humidité risque de se condenser à l'intérieur de la console. Le cas échéant, la console risque de ne pas fonctionner correctement. Dans cette éventualité, éteignez et débranchez la console. Conservez-la ainsi tant que l'humidité ne s'est pas évaporée (ce qui peut prendre plusieurs heures). Si la console ne fonctionne toujours pas correctement, contactez le service d'assistance clientèle PlayStation® approprié, dont les coordonnées figurent dans le livret de garantie.

Nettoyage

Pour des raisons de sécurité, avant de nettoyer la console ou les accessoires connectés, débranchez le cordon d'alimentation de la prise électrique.

Surfaces extérieures (couverture en plastique de la console et de la manette sans fil)

- Essuyez la surface à l'aide d'un chiffon doux et sec.
- Pour éviter toute détérioration et décoloration de votre console ou de vos périphériques, respectez les consignes ci-dessous.
 - Ne vaporisez et n'appliquez pas d'insecticide ou toute autre substance volatile, comme du diluant à peinture, du benzène ou de l'alcool. N'utilisez aucun chiffon traité chimiquement.
 - Ne posez pas votre manette ou votre casque-micro sur votre console, que ce soit de manière ponctuelle ou prolongée.

Ports/connecteurs

N'utilisez pas la console si ses ports/connecteurs sont sales. La circulation du courant électrique risquerait d'être entravée. S'ils sont sales, essuyez-les avec un chiffon sec.

Retirer et replacer les façades

Avant de nettoyer votre console ou d'installer un SSD M.2, retirez les façades. Avant de retirer ou de replacer les façades, posez votre console sur un tissu doux étalé sur une surface plate.

⚠ Attention

- Tenir hors de portée des enfants. Les petites pièces, comme les vis, peuvent être avalées accidentellement et provoquer une asphyxie.
- Une fois que vous avez éteint votre console PS5 et débranché le cordon d'alimentation et les câbles, attendez qu'elle refroidisse avant de retirer et de replacer les façades. L'unité principale de votre console PS5 peut être brûlante suite à son utilisation. Si vous n'attendez pas suffisamment pour manipuler votre console, vous vous exposez à des risques de brûlure.
- Faites attention à ne pas vous pincer les doigts dans les trous entre les composants, et de ne pas vous blesser à la main ou aux doigts sur les coins des composants.
- Assurez-vous que les façades sont correctement installés lorsque vous allumez la console. La partie principale peut surchauffer si les façades ne sont pas correctement installés.

1 Rendez-vous dans le Centre de contrôle de votre console et sélectionnez **Alimentation** > **Éteindre la PS5**.

L'écran devient noir, l'indicateur d'alimentation émet un flash blanc, et la console s'éteint.

2 Débranchez le cordon d'alimentation ainsi que les autres câbles, puis attendez que la console PS5 refroidisse.

La partie principale de votre console est chaude juste après utilisation.

3 Retirez le socle.

4 Retirez les façades en les soulevant légèrement vers le haut et en les tirant dans la direction indiquée par la flèche.

Façade supérieure

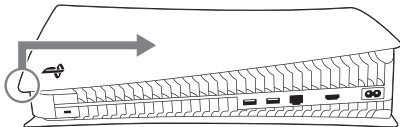

Façade inférieure

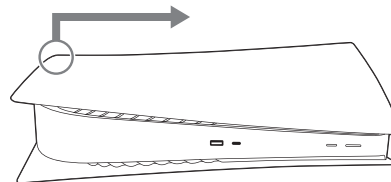

5 Pour replacer les façades, poussez-les fermement dans la direction de la flèche jusqu'à entendre un « clic ».

Façade supérieure

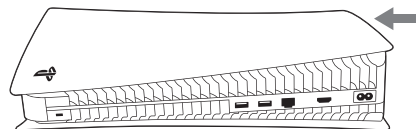

Façade inférieure

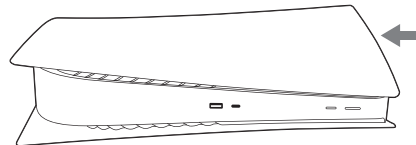

6 Remettez le socle, branchez le cordon d'alimentation, les câbles, puis allumez la console.

Installer un SSD M.2

Un SSD M.2 est un moyen de stockage qui utilise de la mémoire flash. Vous pouvez installer un SSD M.2 dans votre console PS5 pour agrandir l'espace de stockage réservé aux jeux et aux données des applications.

Les différents types de SSD M.2

Vous pouvez utiliser un SSD M.2 possédant les caractéristiques suivantes :

Interface	SSD M.2 NVMe compatible PCI-Express 4.0 x4 (clé M)
Espace de stockage	De 250 Go à 4 To
Tailles compatibles	2230, 2242, 2260, 2280, 22110
Taille incluant le composant de dissipation thermique	Largeur : jusqu'à 25 mm Longueur : 30/42/60/80/110 mm Épaisseur : jusqu'à 11,25 mm (jusqu'à 8 mm au-dessus de la carte et jusqu'à 2,45 mm en dessous de la carte)

Remarques

- Les appareils simple face et double face sont compatibles.
- Les SSD M.2 SATA ne sont pas compatibles.
- L'allocation de mémoire hôte à un appareil compatible HMB (tampon de mémoire hôte) n'est pas supportée.
- Consultez les caractéristiques de votre appareil de stockage avec attention avant un achat et n'hésitez pas à contacter le vendeur ou le fabricant si vous avez besoin de plus d'informations. SIE ne peut pas garantir que tous les SSD M.2 qui correspondent aux caractéristiques énoncées ci-dessus fonctionneront avec votre console et SIE rejette toute responsabilité concernant le choix, les performances et l'utilisation de produits issus d'un tiers.

À propos de la dissipation thermique du SSD M.2

Le SSD M.2 qui peut être utilisé dans cet appareil possède une très grande vitesse de transfert des données, et il est donc possible qu'il atteigne de hautes températures. Si le SSD M.2 n'est pas fourni avec un composant de dissipation thermique, veuillez attacher un conducteur thermique comme un dissipateur de chaleur, un film de transfert thermique, ou les deux. Consultez le manuel pour plus d'informations sur comment fixer un composant de dissipation thermique. Si vous utilisez votre appareil sans aucun composant de dissipation thermique, ou que ceux-ci se détachent pendant utilisation, la partie principale de la console peut surchauffer et une utilisation prolongée pourrait causer des dysfonctionnements.

Installer ou retirer un SSD M.2

Avertissements de sécurité

Attention

Assurez-vous que la façade et le couvercle des fentes d'extension sont correctement installés. La partie principale peut surchauffer si la façade ou le couvercle des fentes d'extension ne sont pas correctement installés.

Remarques

- Touchez un objet métallique relié à la terre pour enlever toute l'électricité statique qui se trouve dans votre corps avant de commencer le processus d'installation ou d'enlèvement. Vous risquez d'endommager votre SSD M.2 ou votre console PS5 si vous ne le faites pas. De plus, un SSD M.2 possède des composants sensibles à l'électricité statique, nous vous demandons donc de faire attention.
- Ne touchez pas le connecteur d'un SSD M.2 ou le connecteur d'extension de votre console PS5.
- Servez-vous d'un tournevis avec une pointe correspondant à la taille des vis lorsque vous vissez ou dévissez. Si la taille de la pointe ne correspond pas, la vis peut être dégarnie.
- Faites attention à ne pas faire tomber de petites pièces, comme des vis ou des entretoises, dans la partie principale de votre console PS5. Si de petites pièces tombent dans la partie principale, ne branchez pas et n'allumez pas la console, et consultez le site d'assistance (➡ au dos de la jaquette).

Installer un SSD M.2

Pour consulter les avertissements de sécurité pour l'installation d'un SSD M.2 ou pour plus d'informations sur les façades, veuillez consulter la rubrique « Retirer et remplacer les façades » (→ page 10).

- Vous pouvez utiliser un stockage sur SSD M.2 avec un logiciel système à la version 21.02-04.00.00 ou une version plus récente.
- Avant d'installer un SSD M.2, posez votre console sur un morceau de tissu doux étalé sur une surface plate.

- 1 Retirez la façade inférieure (→ page 10).
- 2 Retirez la vis qui se trouve sur le couvercle des fentes d'extension et retirez-le.

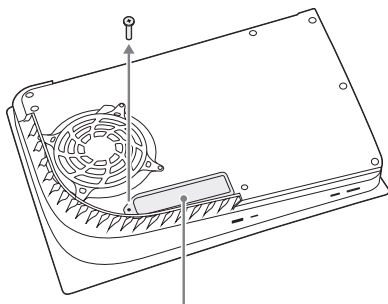

Couvercle des fentes d'extension

- 3 Installez le SSD M.2 dans le connecteur d'extension.

- ① Retirez la vis et l'entretoise, puis ajustez l'entretoise pour qu'elle corresponde à la taille de votre SSD M.2.

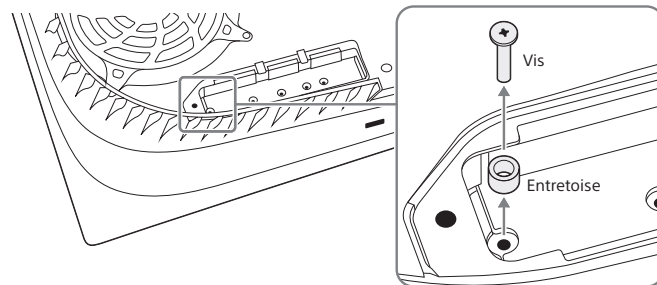

- ② En tenant le SSD M.2 par les bords, alignez-le avec l'encoche du connecteur d'extension. Inclinez le SSD M.2 en diagonale vers le haut et insérez-le fermement dans le connecteur d'extension. Vous trouverez ci-dessous un exemple de SSD M.2 possédant un dissipateur de chaleur et un film de transfert thermique.

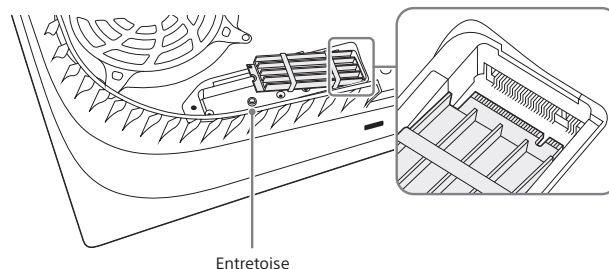

- ③ Inclinez le SSD M.2 vers le bas et fixez-le avec la vis.

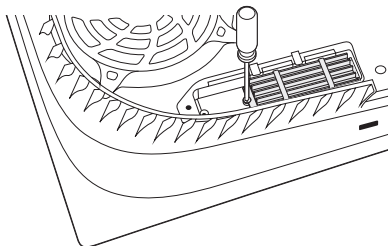

- 4 Remplacez le couvercle des fentes d'extension et vissez-le.
- 5 Remplacez la façade inférieure (→ page 10).
- 6 Remettez le socle, branchez le cordon d'alimentation, les câbles, puis allumez la console.
Le guide de formatage apparaît lorsque votre console PS5 s'allume. Suivez les instructions données à l'écran et formatez le SSD M.2.

Astuces

- Consultez notre site d'assistance si vous perdez des pièces comme le couvercle des fentes d'extension, des vis et des entretoises (→ au dos de la jaquette).
- Référez-vous au guide d'utilisateur pour en savoir plus sur comment sauvegarder vos données de jeu et le type de données qui peuvent être sauvegardées sur un stockage sur SSD M.2 (→ au dos de la jaquette).

Retirer un SSD M.2

Posez votre console sur un morceau de tissu doux étalé sur une surface plate. À présent, vous pouvez retirer le SSD M.2.

- 1 Retirez la façade inférieure (→ page 10).
- 2 Retirez la vis qui se trouve sur le couvercle des fentes d'extension et retirez-le.
- 3 Retirez la vis du SSD M.2.
- 4 Relevez légèrement le SSD M.2, puis tenez-le par les bords et poussez vers le haut en diagonale.
- 5 Revissez l'entretoise.
- 6 Remettez le couvercle des fentes d'extension et vissez-le.
- 7 Remettez la façade inférieure (→ page 10).

Spécifications

Conception et spécifications sont sujettes à modification sans préavis. Selon la version du logiciel que vous utilisez, il est possible que la console fonctionne différemment de la manière décrite dans ce manuel.

Console PlayStation®5

UC	Processeur à puce unique personnalisé CPU : x86-64-AMD Ryzen™ "Zen2", 8 cœurs/16 threads GPU: 10 TFLOPS, moteur graphique RDNA AMD Radeon™
Mémoire	16 Go GDDR6
Stockage	SSD personnalisé 825 Go*1
Entrées/sorties*2	Port USB Type-A (Hi-Speed USB) Port USB Type-A (SuperSpeed USB 10 Gb/s) x2 Port USB Type-C® (SuperSpeed USB 10 Gb/s) Connecteur d'extension (clé M)
Connexion réseau	Ethernet (10BASE-T, 100BASE-TX, 1000BASE-T) IEEE 802.11 a/b/g/n/ac/ax Bluetooth® 5.1
Sortie AV	Port HDMI™ OUT*3
Courant nominal	220-240 V ~ 1,60 A 50/60 Hz
Puissance maximale assignée	340 W
Dimensions extérieures (à l'exclusion des parties saillantes)	Environ 390 × 92 × 260 mm (largeur × hauteur × profondeur)
Poids	Environ 3,4 kg
Température de fonctionnement	5 °C à 35 °C

*1 Une partie de la capacité du disque SSD est réservée à l'administration, à la maintenance et aux options supplémentaires de la console. La capacité du disque SSD ne sera donc pas entièrement disponible.

*2 La fonctionnalité de tous les périphériques connectés n'est pas garantie.

*3 Utilisez le câble HDMI fourni.

Manette sans fil

Puissance nominale en entrée	5 V ~ 1 500 mA
Type de batterie	Batterie aux ions de lithium intégrée
Tension de la batterie	3,65 V ~
Capacité de la batterie	1 560 mAh
Température de fonctionnement	5 °C à 35 °C
Poids	Environ 280 g

Copyright et marques commerciales

“PS”, “PlayStation”, “PSS”, “PS5”, “DUALSHOCK” et “PlayStation Shapes Logo” sont des marques déposées ou commerciales de Sony Interactive Entertainment Inc.

“SONY” et “ ” sont des marques déposées ou commerciales de Sony Group Corporation.

AMD, Radeon and Ryzen are trademarks of Advanced Micro Devices, Inc.

The Bluetooth® word mark and logos are registered trademarks owned by Bluetooth SIG, Inc. and any use of such marks by Sony Interactive Entertainment Inc. is under license. Other trademarks and trade names are those of their respective owners.

The terms HDMI and HDMI High-Definition Multimedia Interface, and the HDMI Logo are trademarks or registered trademarks of HDMI Licensing Administrator, Inc. in the United States and other countries.

USB-IF SuperSpeed USB Trident logo is a registered trademark of USB Implementers Forum, Inc.
USB Type-C® and USB-C® are registered trademarks of USB Implementers Forum.

Toutes les autres marques commerciales sont la propriété des détenteurs respectifs.

Guide de mise en route

Apprenez à configurer votre console PS5 et à utiliser ses fonctions de base en consultant le Guide de mise en route fourni.

Guide de l'utilisateur

Découvrez toutes les fonctionnalités de votre console PS5. Découvrez comment configurer les paramètres et utiliser chaque fonction. Pour consulter le Guide de l'utilisateur, vous avez besoin d'une connexion Internet. Sur l'écran d'accueil de votre console PS5, accédez à Paramètres ⚙️ > Guide de l'utilisateur, Informations importantes relatives à la santé et à la sécurité et autres informations > Guide de l'utilisateur.

Site Web de l'assistance clientèle

Obtenez en ligne des informations d'assistance, comme des procédures de dépannage détaillées et une foire aux questions, en accédant à la page playstation.com/help/.



Les informations contenues dans ce manuel sont modifiables sans préavis.

L'utilisation commerciale et la location de ce produit sont interdites.

