

**SONY®**



**Bienvenue sur PlayStation®**  
**Guide de mise en route**

Français

CUH-7216B

7032699

# Installation et démarrage

## 1 Connectez le système à votre téléviseur.

Effectuez toutes les connexions avant de brancher le cordon d'alimentation dans une prise électrique. Utilisez le câble HDMI fourni pour effectuer la connexion.

Vue arrière

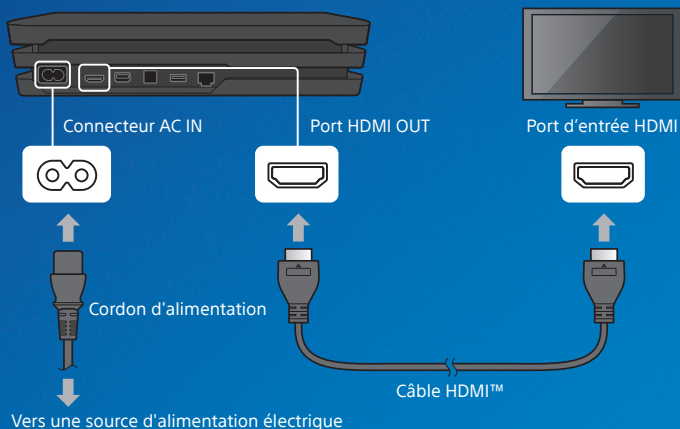

Vous pouvez transférer les données sauvegardées de votre système PlayStation®4 actuel vers votre nouveau système PS4™. Si vous avez l'intention de faire cette opération, nous vous recommandons d'effectuer ce transfert de données lors du processus de configuration initiale de votre nouveau système. **Si vous choisissez de l'effectuer plus tard, les données sauvegardées sur votre nouveau système seront effacées.** Pour des indications concernant le transfert de données et les types de données que vous pouvez transférer, veuillez consulter le Guide de l'utilisateur. [manuals.playstation.net/fr/04.html](http://manuals.playstation.net/fr/04.html)



## 2 Connectez-vous à Internet.

Nous vous recommandons d'utiliser un câble réseau (vendu séparément) pour une connexion réseau plus stable.

Si vous préférez utiliser une connexion sans fil (Wi-Fi), ne branchez pas de câble réseau.

Vue arrière

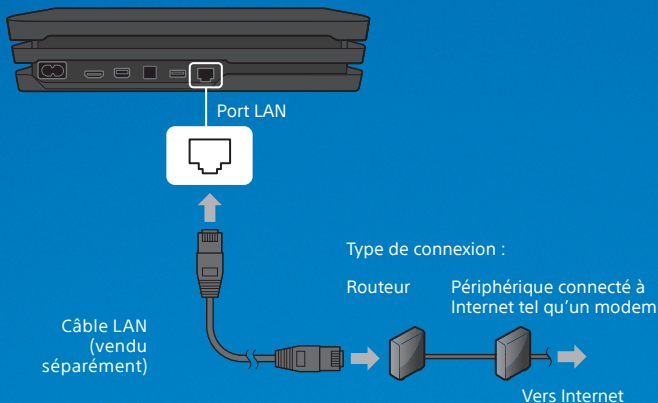

Profitez au maximum de votre système PS4™ en vous connectant à Internet. Vous pourrez jouer en ligne et rester en contact avec vos Amis.<sup>\*1</sup>

**3 Allumez votre télévision et définissez l'entrée sur HDMI.**

**4 Allumez votre système PS4™ en appuyant sur la touche  (alimentation).**

L'indicateur d'alimentation émet un clignotement bleu, puis devient blanc.

Vue avant

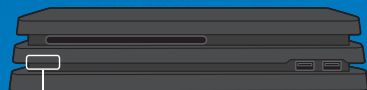

Touche d'alimentation/indicateur d'alimentation

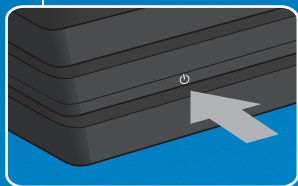

---

Si aucune image ne s'affiche sur votre télévision lorsque l'indicateur d'alimentation devient blanc, redémarrez votre système. Appuyez sur la touche  (alimentation) pendant au moins 7 secondes pour éteindre votre système, puis rallumez le.

## 5 Connectez votre manette sans fil DUALSHOCK®4 à votre système à l'aide du câble USB, puis appuyez sur la touche (PS).

Votre manette s'associe à votre système et s'allume.

Vue avant

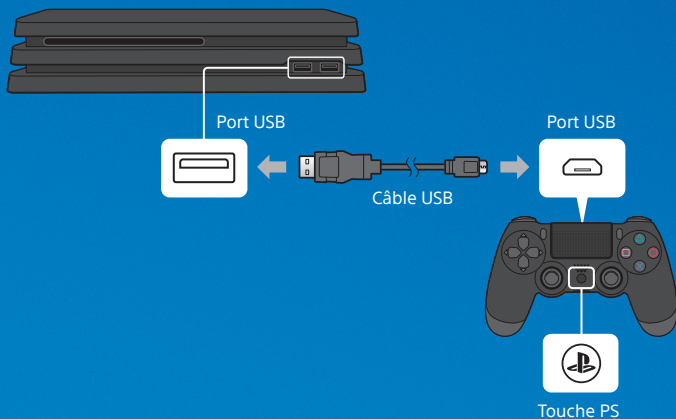

- Vous devez associer une manette lors de sa première utilisation et lorsque vous utilisez votre manette sur un autre système PS4™. Pour utiliser deux manettes (ou plus), vous devez associer chaque manette séparément.
- Une fois l'association de votre manette terminée, vous pouvez débrancher le câble USB et utiliser votre manette sans fil.
- Vous pouvez utiliser jusqu'à quatre manettes en même temps. Lorsque vous appuyez sur la touche  (PS), la barre lumineuse prend la couleur qui vous est associée. La première manette à se connecter est bleue. Les manettes suivantes prendront les couleurs rouge, vert et rose.

---

## **6** Personnalisez-la.

C'est bientôt terminé ! Suivez les instructions à l'écran pour définir la date et l'heure et configurer une connexion Internet ainsi que d'autres paramètres. Sélectionnez ensuite [Commencer maintenant] sur l'écran de configuration.

Une fois votre connexion Internet configurée, une mise à jour du logiciel système peut se télécharger automatiquement. Les futures mises à jour permettront d'améliorer les performances de votre système et vous offriront de nouvelles fonctionnalités.

Votre système PS4™ sera-t-il utilisé par un enfant ? Si c'est le cas, veuillez lire impérativement la section "Contrôle parental".

---

Pour modifier ultérieurement les paramètres que vous avez ignorés, allez dans  (Paramètres) dans l'écran de fonctions.

# Contrôle parental

Nous recommandons aux parents/tuteurs de créer un compte pour chaque enfant qui utilisera le système PS4™, avec leur date de naissance exacte afin que nous puissions leur proposer une expérience appropriée. Les parents et tuteurs peuvent également utiliser un certain nombre de contrôles parentaux pour personnaliser l'expérience de leur enfant. Cela inclut l'interdiction ou la limitation des dépenses sur le PlayStation™ Store, ainsi qu'un contrôle sur leur utilisation des messages, du chat, de l'échange de contenu créé par les utilisateurs (images, vidéos) et d'utiliser le navigateur Internet intégré.

Pour de plus amples informations sur les contenus pouvant faire l'objet de restrictions et comment appliquer des restrictions, consultez le Guide de l'utilisateur.

[manuals.playstation.net/fr/O1.html](http://manuals.playstation.net/fr/O1.html)



Vous pouvez restreindre l'utilisation de jeux qui disposent d'une limite d'âge en configurant le niveau de contrôle parental selon le tableau ci-dessous.

## Europe, Afrique et Inde

Âge du joueur	Moins de 3 ans	3-6 ans	7-11 ans	12-15 ans	16-17 ans	18 ans et plus
Paramètre de contrôle parental PS4™	1	2	3	5	7	9
Classification par âge la plus élevée						

## Allemagne

Âge du joueur	Moins de 6 ans	6-11 ans	12-15 ans	16-17 ans	18 ans et plus
Paramètre de contrôle parental PS4™	1	3	5	7	9
Classification par âge la plus élevée					



# Découverte du système

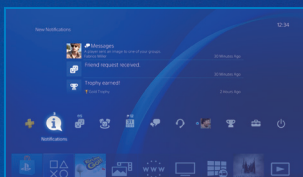

## Écran de fonctions

Accédez aux fonctionnalités du système PS4™ telles que les notifications, vos Amis ou encore les paramètres.

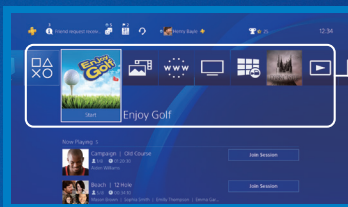

## Écran d'accueil

Zone de contenu  
Accéder à vos jeux et à d'autres contenus.

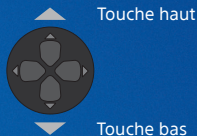

## Écran d'infos du contenu

Les dernières informations relatives au contenu sélectionné sont affichées.

# Jouer

## Démarrer le jeu

Insérez un disque. Sélectionnez un jeu dans la zone de contenu pour commencer à jouer. Pas de disque de jeu ? Visitez PlayStation™Store pour voir les jeux téléchargeables. Consultez "Connexion au PlayStation™Network".

Vue avant



## Retour à l'écran d'accueil depuis le jeu

Pour revenir à l'écran d'accueil sans quitter le jeu, appuyez sur la touche  (PS).

Pour continuer à jouer, sélectionnez le jeu dans la zone de contenu.

## Quitter le jeu

Maintenez la touche  (PS) enfoncée, puis sélectionnez [Fermer l'application] dans le menu rapide qui apparaît.

## Éjecter le disque

Appuyez sur la touche  (éjecter).

Vue avant

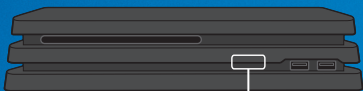

Touche d'éjection

## Connecter l'oreillette-micro mono

Pour communiquer par chat vocal pendant le jeu, branchez l'oreillette-micro mono sur la sortie casque stéréo de votre manette.

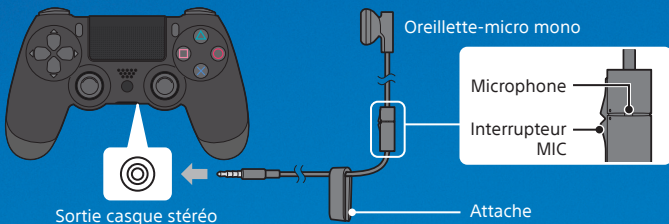

## Recharger votre manette

Que votre système PS4™ soit allumé ou en mode repos, connectez votre manette à l'aide d'un câble USB. Pour de plus amples informations sur le mode repos, consultez la section "Extinction".

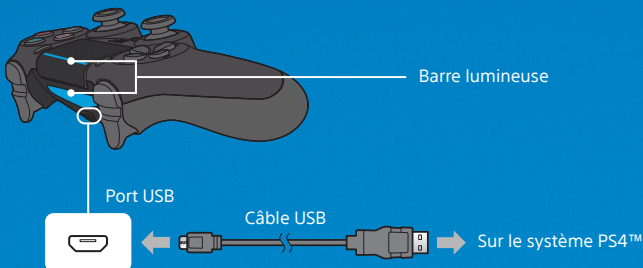

Pour recharger votre manette pendant que votre système est en mode repos, sélectionnez une option autre que [Désactivé] dans  (Paramètres) > [Paramètres de gestion de l'alimentation] > [Définir les fonctionnalités disponibles en mode repos] > [Fournir l'alimentation aux ports USB].

# Connexion au PlayStation™ Network

PlayStation™ Network est un service en ligne qui vous permet d'apprécier encore plus votre système PS4™. Connectez-vous pour télécharger des jeux du PlayStation™ Store, pour partager vos expériences de jeu et pour bénéficier d'une variété d'autres fonctionnalités et services.



Télécharger des jeux



Chat



Connexion avec vos Amis



Partagez votre jeu

Pour vous connecter à PlayStation™ Network, vous devez disposer d'un compte vous permettant d'accéder à PlayStation™ Network. Pour de plus amples informations sur la connexion, consultez le Guide de l'utilisateur. [manuals.playstation.net/fr/03.html](http://manuals.playstation.net/fr/03.html)



PlayStation™ Network, PlayStation™ Store et PlayStation®Plus sont soumis à des conditions d'utilisation et ne sont pas disponibles dans tous les pays et toutes les langues. Les frais d'accès à Internet sont à la charge des utilisateurs. Des frais s'appliquent pour certains contenus et / ou services. Les utilisateurs doivent être âgés d'au moins 7 ans et ceux de moins de 18 ans doivent avoir obtenu l'accord d'un de leurs parents ou de leur tuteur légal. Des restrictions d'âge supplémentaires sont susceptibles de s'appliquer. La disponibilité du service ne fait l'objet d'aucune garantie. Les fonctionnalités en ligne de certains jeux pourront être suspendues après un préavis raisonnable – [playstation.com/gameservers](http://playstation.com/gameservers). Conditions générales en vigueur : conditions d'utilisation de PSN disponibles sur [playstation.com/legal](http://playstation.com/legal).

# Partager votre expérience de jeu

## Partager votre jeu en ligne

Appuyez sur la touche SHARE et choisissez l'une de ces options pour partager votre jeu en ligne.



Touche SHARE



### Envoyer une capture d'écran

Prenez une capture d'écran de votre jeu et téléchargez-la vers les réseaux sociaux ou utilisez  (Messages) pour l'envoyer à vos Amis.



### Télécharger un clip vidéo

Votre système PS4™ enregistre de façon continue les 15 dernières minutes de jeu. Vous pouvez télécharger un clip vidéo de votre séquence de jeu enregistrée vers les réseaux sociaux.



### Diffuser votre jeu en direct

Diffusez votre jeu vers un service de diffusion en streaming en direct afin que les autres puissent suivre vos aventures.

## Visualiser un jeu partagé

Utilisez  (En direct de PlayStation) pour voir les diffusions, les clips vidéo ou les captures d'écran partagés par les autres joueurs.



## Jouer ensemble

Utilisez  (Jeu en partage) pour partager l'écran de jeu avec un autre joueur et jouer ensemble au même jeu.\*2



Pour de plus amples informations sur les fonctionnalités de partage, consultez le Guide de l'utilisateur.  
[manuals.playstation.net/fr/02.html](http://manuals.playstation.net/fr/02.html)





# Extinction

## Attention

Débranchez le cordon d'alimentation de la prise électrique uniquement lorsque l'indicateur d'alimentation est éteint. Si vous le débranchez alors que l'indicateur d'alimentation est allumé ou qu'il clignote, vos données pourraient être perdues ou corrompues et vous pourriez endommager votre système. Lisez impérativement la section "Éteindre complètement votre système" ci-dessous.

## Mettre votre système en mode repos

Lorsque votre système est en mode repos, il continue de fonctionner mais consomme moins d'énergie. Vous pouvez configurer votre système pour télécharger des fichiers et recharger votre manette lorsqu'il est en mode repos.

Sélectionnez  (Alimentation) sur l'écran de fonctions, puis [Options d'alimentation] > [Passer en mode repos]. L'indicateur d'alimentation émet un clignotement blanc, puis devient orange. Pour quitter le mode repos, appuyez sur la touche  (PS).

## Éteindre complètement votre système



Sélectionnez  (Alimentation) sur l'écran de fonctions, puis [Éteindre la PS4]. L'indicateur d'alimentation émet un clignotement blanc, puis s'éteint.

## Indicateur d'alimentation

Blanc	Le système est allumé.
Orange	Le système est en mode repos.
Éteint	Le système est éteint.

# Informations complémentaires

## Guide de l'utilisateur

Découvrez toutes les fonctionnalités de votre système PS4™. Découvrez comment configurer les paramètres et utiliser chaque fonction. Sélectionnez  (Paramètres) >  (Guide de l'utilisateur/Infos utiles) >  (Guide de l'utilisateur) dans l'écran de fonctions. Vous pouvez également consulter le Guide de l'utilisateur en accédant à : [manuals.playstation.net/document/fr/ps4/](http://manuals.playstation.net/document/fr/ps4/) Vous devez disposer d'une connexion Internet pour consulter le Guide de l'utilisateur.



## Guide de sécurité

Découvrez comment utiliser votre système PS4™ en toute sécurité. Ce manuel contient également des informations relatives aux caractéristiques. Lisez-le impérativement avant d'utiliser votre système.

- <sup>1</sup> Le multijoueur en ligne sur PlayStation®4 nécessite un abonnement à PlayStation®Plus. L'abonnement à PlayStation®Plus est disponible uniquement pour les détenteurs d'un compte permettant d'accéder à PlayStation™Network avec un accès au PlayStation™Store et une connexion Internet à haut débit. Le contenu de PlayStation®Plus et les services qui y sont associés dépendent de l'âge de chaque abonné.
- <sup>2</sup> Le Jeu en partage permet un nombre illimité de sessions de 60 minutes. Un abonnement à PlayStation®Plus, une connexion à internet haut débit (2 Mbit en téléchargement ascendant recommandés), un système PS4™ et un compte vous permettant d'accéder à PlayStation™Network sont requis. Diverses restrictions (liées par exemple aux pays et aux jeux) s'appliquent : [playstation.com/shareplay](http://playstation.com/shareplay).

", "PlayStation", "PS4", "DUALSHOCK" et "PlayStation Shapes Logo" sont des marques déposées ou commerciales de Sony Interactive Entertainment Inc.

"SONY" et "" sont des marques déposées ou des marques commerciales de Sony Corporation.

The terms HDMI and HDMI High-Definition Multimedia Interface, and the HDMI Logo are trademarks or registered trademarks of HDMI Licensing Administrator, Inc. in the United States and other countries.

Conception et spécifications sujettes à modification sans préavis.

Les informations relatives aux fonctionnalités du système et les images publiées dans le présent document peuvent être différentes de celles de votre système, selon la version du logiciel du système utilisée. Par ailleurs, les illustrations et reproductions d'écran utilisées dans ce guide peuvent présenter des différences par rapport au produit réel.

Les informations contenues dans ce guide sont modifiables sans préavis.







Sony  
Interactive  
Entertainment