

SONY®



- GB
- FR
- IT
- DE

**User's Guide**  
**Mode d'emploi**  
**Guida per l'utente**  
**Benutzerhandbuch**

SCPH-90004

PAL



Before using this product, carefully read the supplied documentation.  
Avant d'utiliser ce produit, lisez attentivement la documentation fournie.  
Prima di utilizzare questo prodotto, leggere attentamente la documentazione allegata.  
Lesen Sie vor Verwendung dieses Produkts die mitgelieferte Dokumentation sorgfältig durch.

## About the PlayStation®2 console documentation

The PlayStation®2 console documentation includes the following:

### • Quick Reference

A manual that is included in the package with the console. It contains information on setting up and performing basic operations on the console, as well as safety and troubleshooting information.

### • User's Guide (this document)

This document (in PDF format) is accessed from a PC through the Internet and contains information on performing advanced operations on the console, technical specifications and other information. You can download this document from the support page on the Sony Computer Entertainment Web site ([eu.playstation.com/manuals](http://eu.playstation.com/manuals)).

# Table of contents

## Preparation

Getting started.....	3
Part names.....	4
Connecting to a TV.....	5
Connecting digital audio equipment.....	7
Connecting the controller.....	8
Connecting the AC power cord.....	8
Turning the console on and off.....	9

## Games

Playing a game.....	11
Using Memory Cards.....	14

## Audio CDs

Playing an audio CD.....	16
--------------------------	----

## DVDs

Watching a DVD.....	18
Using the playback modes.....	22
Adjusting DVD player settings.....	24

## Main menu

Displaying the main menu.....	31
Using the Browser screen.....	31
Using the System Configuration menu.....	32
Using the Version Information screen.....	35

## Networking

Connecting to a network.....	38
Creating network settings.....	40

## Additional information

Specifications.....	41
---------------------	----

# Getting started

## Positioning the console

You can place the console in either the horizontal or vertical position.

### Horizontal position

Set the console horizontally.



### Vertical position

When setting the console in the vertical position, use the SCPH-90110 E Vertical Stand (for PlayStation®2) (sold separately).

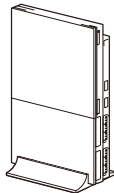

### Hint

Some Vertical Stands (for PlayStation®2) cannot be used with this model of the PlayStation®2 console. For details, see the Quick Reference manual (•▶ page 2). Choose the SCPH-90110 E when purchasing a Vertical Stand.

### ! Caution

Do not place the console in locations where it may be exposed to the following conditions:

- Places subject to excessive cigarette smoke or dust. Cigarette smoke residue or dust build-up on the internal components, such as the lens, may cause the console to malfunction.
- Places subject to extreme temperatures, in direct sunlight, near a heat source, or in a car with its windows closed (particularly in summer). These conditions may warp the exterior of the console or cause the console to malfunction.
- Places close to magnetic fields, such as those produced by magnets or loudspeakers.
- Places subject to vibration.

# Part names

## PlayStation®2 console front

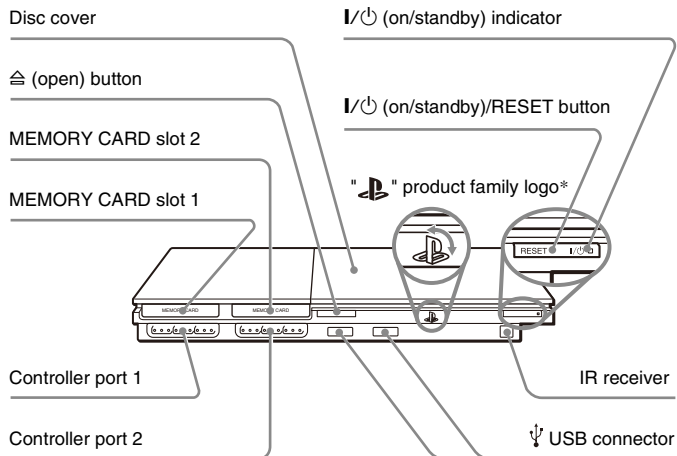

\* The "PS" product family logo can be rotated to match the horizontal or vertical positioning of the console.

### Hint

You can connect various USB devices to the PlayStation®2 console, but not all are compatible. Refer to the instructions supplied with the USB device for more information.

## PlayStation®2 console rear

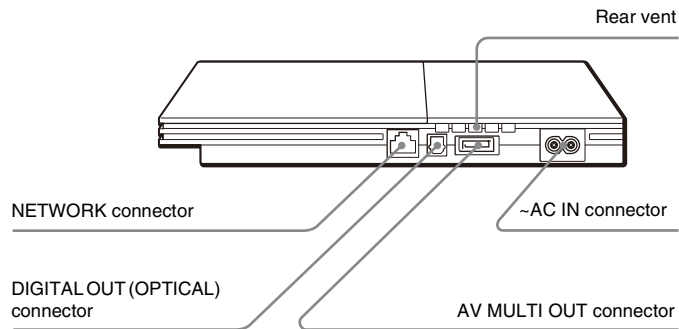

### Hint

For part names of the Analog Controller (DUALSHOCK®2), see "Using the Analog Controller (DUALSHOCK®2)" (⇨ page 13).

# Connecting to a TV

## Before connecting

- Do not plug the AC power cord for the console into the electrical outlet until you have made all other connections.
- Check that the TV is turned off.

## Connecting to a TV using the supplied AV Cable

Connect the console to the TV as shown below.

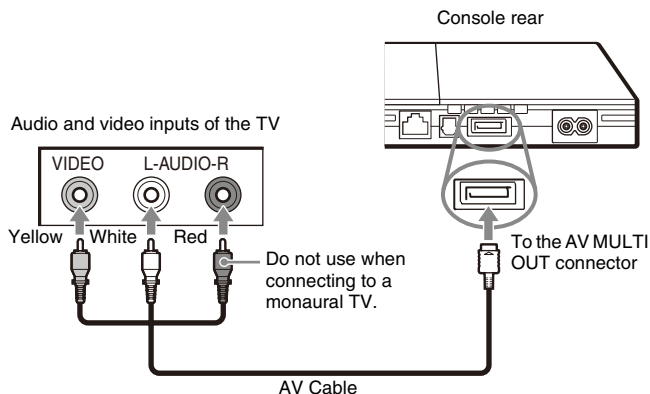

## ! Caution

If you display a still image on a plasma or projection\* TV screen for an extended period of time, "ghosting" may occur. This is a characteristic of these types of TVs. Static, non-moving images, such as console setting menus, DVD menus or paused images, may leave a faint image permanently on the TV screen if left on for an extended time. Refer to the instructions supplied with your TV for details.

\* Except those of LCD screen types

## Hint

The console can be connected to a VCR or an integrated TV/VCR. Note, however, that if you play a DVD with copy-protection encryption, picture quality may be reduced.

## Connecting to a TV with a Euro-AV connector using the Euro-AV connector plug

Connect your PlayStation®2 console to the Euro-AV connector (SCART) on the TV using the Euro-AV connector plug and AV Cable, making sure you match the colour-coded plugs of the AV Cable to the matching jacks of the connector plug.

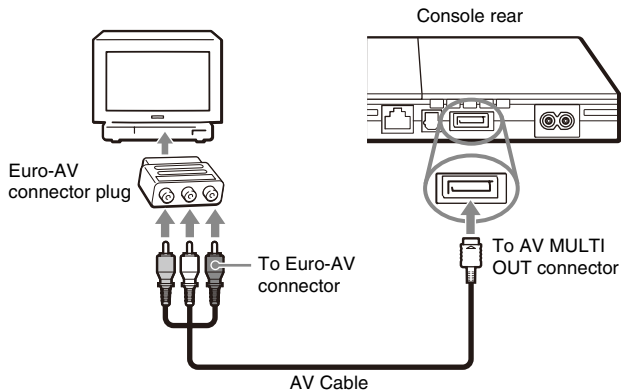

### After connecting

Set your TV to the appropriate video input mode. Refer to the Instruction Manual of your TV.

## When using a cable other than the supplied AV cable

Picture quality varies depending on the type of cable used. Use the information below to determine the best connection method.

If you use a cable other than the supplied AV cable, refer to the instructions supplied with the cable.

TV	Cable type
A TV with component video input connectors	Component AV Cable (SCPH-10490)
A TV with Euro-AV (SCART) connector	Euro-AV Cable (SCPH-10142)
A TV with S VIDEO inputs	S VIDEO Cable (SCPH-10480)

### Picture quality scale

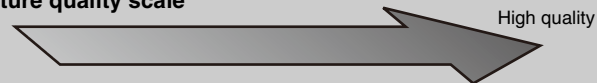

■ AV Cable (supplied) ■ S VIDEO Cable ■ Component AV Cable

This scale is intended only as a reference. Depending on the product or condition of your TV, the picture quality may be different. When using the Euro-AV Cable, picture quality may vary depending on your TV's AV connection. For optimum picture quality, connect your Euro-AV cable to an RGB-compatible socket on your TV. Refer to the instructions supplied with your TV for details.

## Hints

- The DVD player's progressive scan mode is only available when playing a disc recorded in NTSC format, and viewed on a TV that supports progressive scan (480p).
- You cannot connect the console to a TV with component video inputs that are exclusively for HDTV use (Y PB PR). Refer to the instructions supplied with your TV for details.

# Connecting digital audio equipment

By using a commercially available optical digital cable, you can enjoy surround sound with the effect of being in a movie theatre or a concert hall. When connecting the console to audio equipment with digital connectors, refer to the instructions supplied with the device to be connected.

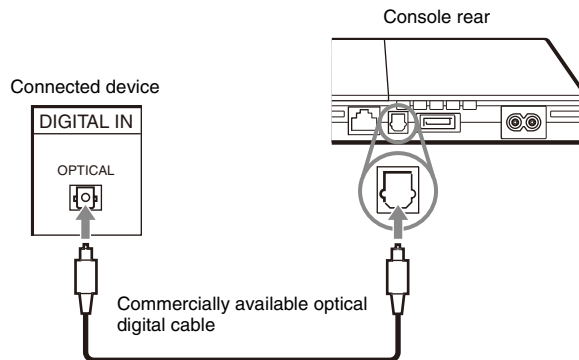

## Hints

- If you connect the console to audio equipment using an optical digital cable, it may affect the audio output of some PlayStation®2 format software with the result that no sound is produced. If this happens, use a cable such as the supplied AV Cable and connect it to the console's AV MULTI OUT connector. Do not use an optical digital cable.
- After connecting digital audio equipment, set "Digital Out (Optical)" to "On" in the System Configuration menu. For details, see "Digital Out (Optical)" (▶▶ page 33).

## Connecting the controller

- 1 Insert the Analog Controller (DUALSHOCK®2) into a controller port of the console.

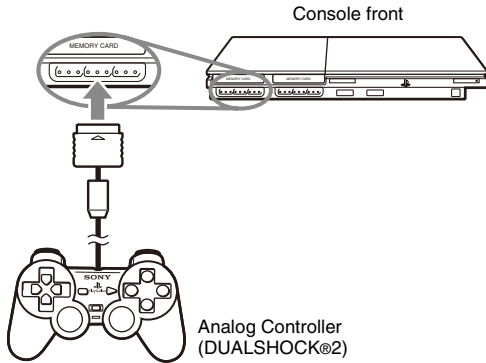

### Hint

Some software titles designate a specific controller port to be used. Refer to the instructions supplied with the software for details.

## Connecting the AC power cord

### ⚠ Warnings

- The socket-outlet shall be installed near the equipment and shall be easily accessible.
- Do not plug the AC power cord for the console into the electrical outlet until you have made all other connections.

- 1 Connect the AC power cord to the ~ AC IN connector on the console rear.

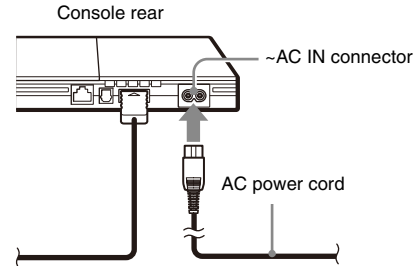



## 2 Plug the AC power cord into the electrical outlet.

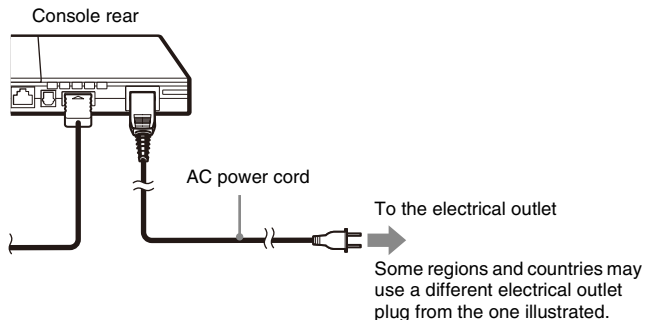

The I/⏻ (on/standby) indicator on the console front will light up in red to indicate that the console is in standby mode.

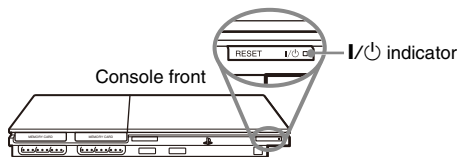

## Turning the console on and off

### Before turning on the console

Do not turn on the console until you have finished these steps. Refer to the instructions supplied with your TV for details.

- Turn on the TV.
- Change your TV setting to display output from the line to which the console is connected.

### Turning on the console

- 1 Check that the I/⏻ (on/standby) indicator on the console front is lit up in red.**
- 2 Press the I/⏻ (on/standby)/RESET button on the console front.**

The I/⏻ indicator on the console front will turn green and output from the console will be displayed on the TV.

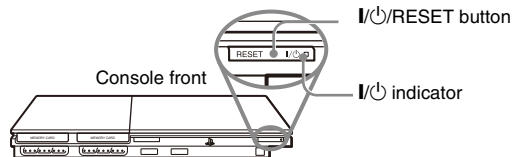

## Hints

- The first time you turn on the console after purchase, screens for setting "Language", "Time Zone" and "Daylight Savings Time (Summer Time)" will be displayed. Follow the on-screen instructions to complete the settings.
- If you connect the console to a wide-screen TV, set "Screen Size" in the System Configuration menu (\*\*► page 33).

## Turning off the console

### 1 Press and hold the I/⏻/RESET button on the console front for at least one second.

The I/⏻ indicator will turn red to indicate that the console has entered standby mode.

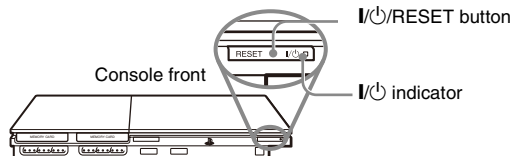

---

### ⚠ Warning

The power is not completely turned off when the console is in standby mode. If you do not plan to use the console for an extended period of time, unplug the AC power cord from the electrical outlet.

---

# Playing a game

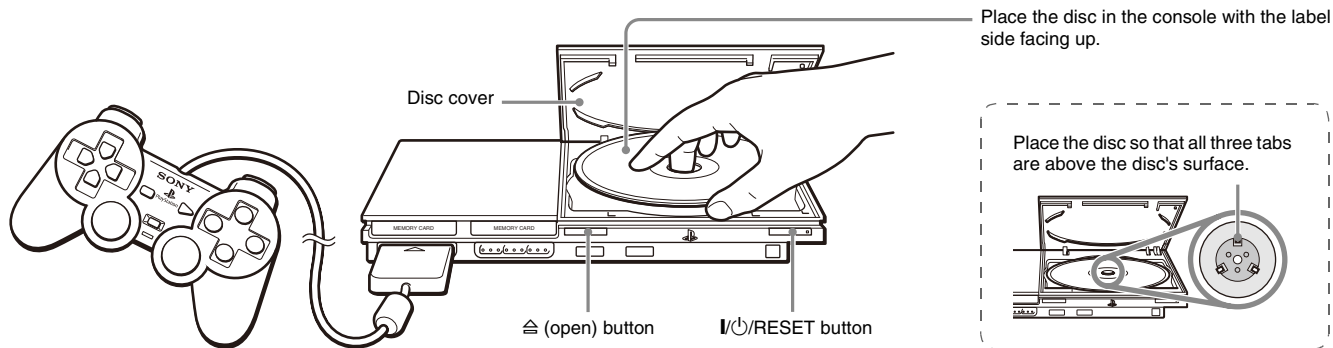

## Before playing a game

Check that the connections to the TV and audio equipment are correct and that the precautions have been met.

- "Precautions" in the Quick Reference manual (→ page 2)
- "Connecting to a TV" (→ page 5)
- "Connecting the controller" (→ page 8)
- "Connecting the AC power cord" (→ page 8)

### Hint

To play online games, you first need to connect to and set up a network. See "Connecting to a network" (→ page 38) for details.

## Starting a game

- 1 Turn on the console (→ page 9).**  
The main menu is displayed (→ page 31).
- 2 Press the (open) button on the console front.**  
The disc cover opens.
- 3 Place the disc in the console.**  
Set the disc in the disc holder with the label side facing up.

## 4 Close the disc cover.

After the disc cover is closed, the game will start.

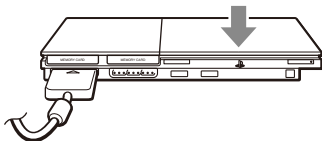

### Hints

- You can also start a game from the Browser screen (→▶ page 31).
- If you turn on the console after inserting a disc, the game will start automatically.

### To reset a game

Press the **I/⏻** (on/standby)/RESET button on the console front. Do not accidentally press the **I/⏻**/RESET button while playing a game, as doing so will cause the game to reset.

## Ending a game

### ! Caution

When removing a disc, check that the disc has stopped completely. Do not touch the disc if it is spinning, as doing so may cause injury, damage to the disc or console malfunction.

## 1 Press the **⏻** button on the console front.

## 2 Remove the disc.

Hold down the black centre part of the console, and then lift the disc by the edges.

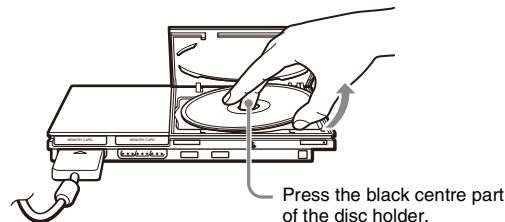

## 3 Close the disc cover.

## 4 Press the **I/⏻**/RESET button.

The main menu is displayed (→▶ page 31).

### Changing game discs

## 1 Open the disc cover and remove the disc.

When removing a disc, hold down the black centre part of the disc holder and then lift the disc by the edges.

## 2 Insert a disc.

## 3 Close the disc cover and reset the console.

The new game will start.

### Hint

You do not need to turn off the console when changing games.

## Using the Analog Controller (DUALSHOCK®2)

The Analog Controller (DUALSHOCK®2) is equipped with a pressure-sensitive button function. It also has a vibration function.

### Part names

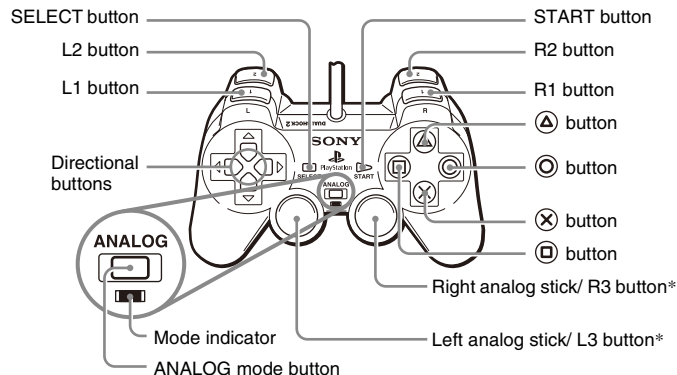

\* The left and right analog sticks, or the L3 and R3 buttons, function only in analog mode (indicator: red).

\* The L3 and R3 buttons function when the analog sticks are pressed.

### Hint

Before using the Analog Controller (DUALSHOCK®2), with the console turned on, rotate the left and right analog sticks once with your thumbs. Do not twist the analog sticks, but rotate as if drawing a circle as shown in the diagram.

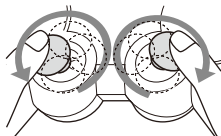

### About mode switching

The ANALOG mode button can be used to switch between two modes. Switch to the appropriate mode for use. Note, however, that some software titles make this adjustment automatically.

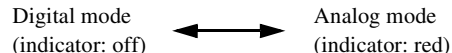

### Hints

- When using the Analog Controller in digital mode, the left and right analog sticks do not function. Also, the pressure-sensitive button function is turned off.
- Depending on the software, you may not be able to switch modes even if you press the ANALOG mode button.

### About analog controls

- When playing a PlayStation®2 format software title, you can use all buttons in analog mode except for the START, SELECT, L3 and R3 buttons.
- When playing a PlayStation® format software title, only the left and right analog sticks can be used in analog mode.

### Hint

Depending on the software, the buttons for use in analog mode may be limited. Refer to the instructions supplied with the software for details.

### About the vibration function

The vibration function can be set to ON or OFF in the software options menu.

### Hint

Depending on the software, the vibration function may be set to "On" automatically.

## About using the Analog Controller (DUALSHOCK®) (SCPH-110 E)

You can use the Analog Controller (DUALSHOCK®) (SCPH-110 E) with the PlayStation®2 console, but the functions of the buttons in analog mode may be different from those of the Analog Controller (DUALSHOCK®2). Only the left and right analog sticks can be used in analog mode.

### Hint

Not all PlayStation®2 format software titles support the use of the Analog Controller (DUALSHOCK®) (SCPH-110 E). The Analog Controller (DUALSHOCK®2) should be used in such cases.

## Using Memory Cards

You can save and load game data using a Memory Card (sold separately). You can also delete game data or copy game data from one Memory Card to another.

### About Memory Card types

There are two types of Memory Cards. Select a Memory Card suitable for the software in use.

Memory Card type	Compatible software	Amount of memory
Memory Card (8MB) (for PlayStation®2) (SCPH-10020 E)	PlayStation®2 format software	Approx. 8 MB
Memory Card (SCPH-1020 E)* * This product is no longer manufactured.	PlayStation® format software	15 memory blocks (approx. 120 KB)

MagicGate™ is a term of copyright protection technology developed by Sony Corporation

## Inserting a Memory Card

Insert the Memory Card into a MEMORY CARD slot on the console front.

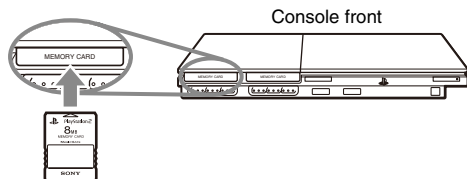

### Hint

Some software titles designate a specific MEMORY CARD slot to use. Refer to the instructions supplied with the software for details.

## Saving or loading game data

Depending on the software, the procedure for saving or loading may vary. Refer to the instructions supplied with the software for details.

## Copying or deleting game data

- 1 At the Browser screen (→ page 31), use the directional buttons to select the icon for the Memory Card you want to use for copying or deleting data and then press the (X) button.**
- 2 Select the icon for the data you want to copy or delete, and then press the (X) button.**

- 3 Select "Copy" or "Delete", and then press the (X) button.**

When copying game data, check that two Memory Cards are inserted in the console. If you have selected "Delete", skip to step 5.

- 4 Select the destination, and then press the (X) button.**

- 5 Select "Yes", and then press the (X) button.**

While copying or deleting data, do not remove the Memory Cards.

- 6 When copying or deleting is completed, press the (O) button.**

### Hints

- To view information about a game data item, select the icon for the data and then press the (A) button to check the details.
- Compatibility between software and Memory Cards:
  - You cannot save or copy PlayStation®2 format software to a Memory Card (SCPH-1020 E).
  - You cannot save PlayStation® format game data to a Memory Card (8MB) (for PlayStation®2). You can, however, copy PlayStation® format game data from a Memory Card (SCPH-1020 E) to a Memory Card (8MB) (for PlayStation®2) for storage purposes. Note that such game data cannot be loaded directly from a Memory Card (8MB) (for PlayStation®2).

## Playing an audio CD

### Playing a CD

#### 1 Turn on the console and insert the disc (→ page 11).

Follow steps 1 to 4 of "Starting a game".  
The track numbers are displayed.

#### 2 Using the directional buttons, select the track number you want to play and then press the (X) button.

Playback begins.

#### Hints

- If you turn on the console after inserting a disc, the track numbers are displayed automatically.
- You can also start playback from the Browser screen (→ page 31).

#### ! Caution

To play an audio CD recorded in DTS format, you must connect a device with a DTS decoder to the DIGITAL OUT (OPTICAL) connector (→ page 7). Note that an extremely loud noise may be emitted if the device does not have a DTS decoder or if it is connected to the AV MULTI OUT connector.

## Operating the CD player during playback

Using the directional buttons, select the icon for the desired track and then press the (X) button.

Icon (button*)	Function
⏮ (L1 button)	Go to the beginning of the current or previous track
⏪ (L2 button)	Fast reverse
⏩ (R2 button)	Fast forward
⏭ (R1 button)	Go to the beginning of the next track
▶ (START button)	Start playback
⏸ (START button)	Pause playback
■ (SELECT button)	Stop playback

\* You can operate directly by pressing the analog controller (DUALSHOCK®2) buttons shown in parentheses.

#### Hint

You can also use the DVD Remote Control (for PlayStation®2) (sold separately).

## Ending audio CD playback

#### 1 Using the directional buttons, select ■ and then press the (X) button.

Playback stops. Press the ⏏ (open) button on the console front to remove the disc.



## Playing in various modes

You can set for "Play Mode" and "Repeat".

Play Mode	Normal	Plays tracks as recorded on the CD
	Program	Plays tracks in a specified order
	Shuffle	Plays tracks in a random order
Repeat	Off	Does not play the CD repeatedly
	All	Plays all tracks repeatedly
	1	Plays a track repeatedly

### 1 At the Browser screen (→ page 31), use the directional buttons to select the audio CD icon and then press the $\Delta$ button.

The Play Options screen is displayed.

### 2 Select "Play Mode" or "Repeat", and then press the $\otimes$ button.

### 3 Select the desired setting, and then press the $\otimes$ button.

If you select "Program", the screen for specifying track order will be displayed. Select the tracks you want to play.

### 4 Press the $\odot$ button.

The Browser screen is displayed.

### 5 Select the audio CD icon, and then press the $\otimes$ button.

The track numbers are displayed, and the setting option is shown in the lower left of the screen.

### 6 Select the desired track, and then press the $\otimes$ button.

Playback begins.

#### Hints

- You can also access the Play Options screen from the screen displaying the tracks by selecting the Audio CD icon in the upper left corner of the screen and pressing the  $\Delta$  button.
- You can set "Play Mode" and "Repeat" at the same time.

## Watching a DVD

You can operate the DVD player using the following methods.

- Using the on-screen Control Panel
- Operating directly using the Analog Controller (DUALSHOCK®2)
- Using the DVD Remote Control (for PlayStation®2) (sold separately)

The following instructions assume use of the Control Panel to operate the DVD player. Some operations may be different depending on the method used.

### Hints

- For details about playing a DVD, refer to the instructions supplied with the DVD.
- The PlayStation®2 console plays disc content as recorded in the DVD software.  
Note that not all features are available on all DVDs.

## Using the Control Panel

**1 Start playback of the DVD (→ page 20).**

**2 Press the SELECT button.**

The Control Panel is displayed. If you press the SELECT button again, the display will change its position on the screen.



**3 Using the directional buttons, select an icon and then press the (X) button.**

### Hint

To turn off the Control Panel, press the SELECT button (once or twice), or press the (O) button.

### Control Panel item list

You can access the following options in the Control Panel.

Icon		Function
	Menu	Displays the DVD-Video menu
	Top Menu	Displays the DVD-Video menu

Icon	Function
	Return Returns to the previously selected screen within the DVD's menu
	Audio Options Displays and changes audio options on DVDs with multiple audio tracks
	Angle Options Displays and changes viewing angles on DVDs recorded with multi-angle options
	Subtitle Options Displays and changes subtitle options on DVDs with subtitle options
	Go To Skips to the selected title, chapter or the specified time, and starts playback (**▶ page 20)
	Setup Displays and changes options for language, picture quality, Parental Control level, audio, etc. (**▶ page 24)
	Time Display Displays the current title or chapter number, the elapsed time, etc. (**▶ page 21)
	Help Displays the direct button functions of the Analog Controller (DUALSHOCK®2)
<b>0~9</b>	Go to Chapter Used to enter the number of a chapter you want to play (**▶ page 20)
	Previous/Next Returns/skips to the beginning of the current, previous or next chapter
	Search Fast reverses/forwards playback (**▶ page 21)
	Slow Changes to playback/reverse playback in slow-motion

Icon	Function
	Play Starts playback
	Pause Pauses playback
	Stop Stops playback (**▶ page 20)
<b>A-B</b>	A-B Repeat Specifies a scene for playback, and starts playback of the scene that has been set (**▶ page 23)
	Shuffle Play Begins playback of titles or chapters in a random order (**▶ page 23)
	Program Play Begins playback of titles or chapters in a programmed sequence (**▶ page 22)
	Repeat Play Selects repeated playback of all the titles on the disc, or one title or one chapter (**▶ page 23)
	Original/Play List For DVD-RW discs (VR mode), selects Original or Play List content to play (**▶ page 22)
	Clear Clears selected numbers or playback modes (**▶ page 24)

### Hints

- You can use "?" to check the options that can be accessed directly using the buttons of the Analog Controller. To access the options directly using the controller, you must clear the Control Panel from the screen.
- Depending on the playback mode, some options may not be available or cannot be adjusted.

## Playing a DVD

### 1 Turn on the console and insert a disc (→ page 11).

Follow steps 1 to 4 of "Starting a game". Playback begins.

#### Hints

- If you turn on the console after inserting a disc, playback will begin automatically.
- You can also start playback from the Browser screen (→ page 31).

## Ending DVD playback ■

### 1 During playback, select ■ in the Control Panel (→ page 18) and then press the ⊗ button.

Playback stops. Press the ≡ (open) button on the console front, and then remove the disc.

## Playing a DVD from the last stopping point (Resume Play)

### 1 During playback, select ■ in the Control Panel (→ page 18) and then press the ⊗ button.

### 2 Select ►, and then press the ⊗ button.

Playback begins from the point where you stopped the disc in step 1.

#### To clear Resume Play

After step 1, select ■ and then press the ⊗ button.

## Selecting a specific scene for playback

### Selecting a scene by chapter number

#### 1 During playback, select the desired chapter number in the Control Panel (→ page 18) and then press the ⊗ button.

Playback of the selected chapter begins. If you want to play a chapter with a single digit number (i.e. 1-9), enter a leading zero. For example, enter as "01".

### Selecting a scene by title number, chapter number or by specifying the time

#### 1 During playback, select ↶ in the Control Panel (→ page 18) and then press the ⊗ button.

#### 2 Select an item, and then press the ⊗ button.

Title	Specifies the title number
Chapter	Specifies the chapter number
C XX:XX:XX (or T XX:XX:XX)	Specifies the elapsed time for the chapter (or title)

#### 3 Select the numbers for the desired scene, and then press the ⊗ button.

Playback of the selected chapter begins.

## Finding a particular point on a DVD (Search)



You can search either forwards or backwards to quickly locate a particular point on a DVD.

### 1 During playback, select or in the Control Panel (→ page 18) and then press and hold the button.

Search speed changes as shown below when you press either the up or down directional button while holding down the button.

- Search 3
- Search 2
- Search 1
- Slow

### 2 Release the button when you reach the point you are searching for.

Playback returns to normal speed.

#### Hint

To use the Analog Controller to Search during playback, press and hold down the L2 or R2 button to begin searching. Use the directional buttons to change speeds. Release the L2 or R2 button when you reach the point you are searching for.

## Displaying playback information

You can display information such as the current title number or elapsed time.

### 1 During playback, select in the Control Panel (→ page 18) and then press the button.

The display changes as shown below each time you press the button.

Title X	Chapter X		Title number and chapter number
Title X	Chapter X	C XX:XX:XX	Elapsed time of current chapter
Title X	Chapter X	C - XX:XX:XX	Remaining time of current chapter
Title X	Chapter X	T XX:XX:XX	Elapsed time of current title
Title X	Chapter X	T - XX:XX:XX	Remaining time of current title
(Off)			

## Selecting Original or Play List for DVD-RW playback **P LIST**

When using a DVD-RW disc (VR mode), you can select the type of titles you want to play.

### 1 With playback stopped, select **P LIST** in the Control Panel (→ page 18) and then press the **X** button.

Original and Play List will be selected in turn each time you press the **X** button.

Original	Plays content in the originally recorded sequence
Play List	Plays edited content. Play List is the default setting.

#### Hints

- Slow-motion play in reverse is not available for DVD-RW discs (VR mode).
- You cannot use this function with Resume Play. Clear Resume Play (→ page 20) before selecting this feature.

## Using the playback modes

Using the various playback modes, you can play titles or chapters in the order you want or repeat playback of a specific scene. There are four playback modes:

- Program Play (→ page 22)
- Shuffle Play (→ page 23)
- Repeat Play (→ page 23)
- A-B Repeat (→ page 23)

The following instructions assume use of the Control Panel (→ page 18) to operate the DVD player.

#### Hints

- You can play combinations of Program Play, Shuffle Play, and Repeat Play. Note, however, that some Shuffle Play or Repeat Play options may not be available depending on the combination.
- The PlayStation®2 console plays disc content as recorded in the DVD software.

## Program Play **PGM**

You can create programmes to play titles and chapters in any order.

- 1 During playback, select **PGM** in the Control Panel (→ page 18) and then press the **X** button.
- 2 Select a programme number, and then press the **X** button.  
If no programmes have been set, the only option will be "1. Title".
- 3 Select the title number, and then press the **X** button.

#### 4 Select the chapter number, and then press the (X) button.

To play all the chapters, select "All". Repeat steps 2 to 4 to set other titles or chapters.

#### 5 Press the START button.

Program Play begins.

##### Hint

The setting will not be cleared after Program Play finishes.

### Shuffle Play **SHUF**

You can set this option for random playback of all titles or chapters recorded on a disc. Playback order will be different each time Shuffle Play is used.

#### 1 Select **SHUF** in the Control Panel (→ page 18), and then press the (X) button.

The display changes as shown below each time you press the (X) button.

Title Shuffle	Plays titles in random order
Chapter Shuffle	Plays chapters in random order
Shuffle Off	Clears Shuffle Play

#### 2 Select ►, and then press the (X) button.

### Repeat Play

You can set this option to play titles or chapters repeatedly.

#### 1 Select in the Control Panel (→ page 18), and then press the (X) button.

The display changes as shown below each time you press the (X) button.

Disc Repeat	Repeats playback of all titles
Title Repeat	Repeats playback of one title
Chapter Repeat	Repeats playback of one chapter
Repeat Off	Clears Repeat Play

#### 2 Select ►, and then press the (X) button.

### A-B Repeat A-B

You can set a specific scene to be played repeatedly.

#### 1 During playback, select A-B in the Control Panel (→ page 18) and then press the (X) button at the point you want to start repeated playback.

The starting point (point A) is set.

#### 2 Press the (X) button at the point you want to end repeated playback.

The ending point (point B) is set, and repeated playback of the section from A to B begins.

## Clearing playback modes **CLEAR**

Clears playback modes to allow normal playback.

- 1 Select **CLEAR** in the Control Panel (→ page 18), and then press the **X** button.**

A message stating, "Play mode contents cleared", is displayed and the console returns to normal playback.

### Hint

If multiple playback modes have been set in a combination, all playback modes are cleared.

## Adjusting DVD player settings

You can use the Control Panel to adjust DVD player settings, such as the language for subtitles, audio language, and Parental Control level.

### Hints

- Some DVDs do not support all settings. The PlayStation®2 console plays disc content as recorded in the DVD software. If the DVD does not support the features listed, you will not be able to change the settings.
- The following options are not available during playback or Resume Play. Clear Resume Play (→ page 20) before changing these settings.
  - "Menu", "Audio" and "Subtitles" in Language Setup
  - "TV Type" and "Progressive" in Screen Setup
  - "Parental Control" in Custom Setup
  - "DTS" and "Audio Track Auto Select Mode" in Audio Setup

You can change DVD player settings using the following procedure:

- 1 Select  in the Control Panel (→ page 18), and then press the **X** button.**

The Setup icon bar is displayed.

- 2 Select the icon for the setting you want to change, and then press the **X** button.**

The current setting for each item is displayed.

- 3 Select the desired item, and then press the **X** button.**

The menu option becomes active and can be selected.



#### 4 Select the desired setting, and then press the **(X)** button.

The setting of the item is completed. For details, see the instructions for each item (→ pages 25 to 30).

##### Hints

- The default setting for each menu item is underlined in the explanations below.
- To return to the Control Panel after making settings, press the SELECT button.
- Settings are saved when you do any of the following:
  - Stop playback (including stopping Resume Play)
  - Open the disc cover

### Setting language options

In "Language Setup" you can choose the language for the DVD's menu, audio and subtitles. Note that if you select a language that is not recorded on the DVD, one of the recorded languages is selected automatically.

Menu	Selects the language for the DVD's menu
Audio	Selects the language for the DVD's audio track
Subtitles	Selects the language for the DVD's subtitles

##### Hint



If you select "Audio Follow" for subtitles, the subtitle language will automatically be set to match the language selected for the DVD's audio track.

### Setting TV display options

In the Screen Setup menu, you can set the screen size (aspect ratio) and other options that affect picture quality.

#### TV Type

You can set the aspect ratio to match the screen of the connected TV.

<b>16:9</b> 	Select this option when using a widescreen TV or a standard TV with special 16:9/widescreen functionality.
<b>4:3 Letter Box</b> 	Select this option when using a standard TV. This setting displays a wide picture with margins on the upper and lower portions of the screen.
<b>4:3 PAN SCAN</b> 	Select this option when using a standard TV. This setting displays a picture adjusted to the height of the screen, cutting off portions at left and right that do not fit.

##### Hint

When you set "Progressive" to "On", "TV Type" is automatically set to "16:9".

## DNR (Digital Noise Reduction)

You can use this setting to help reduce roughness in the on-screen image and produce a cleaner picture.

<u>Off</u>	DNR is not used.
DNR1	Increases picture quality
DNR2	Increases picture quality (maximum)

### Hints

- "DNR2" is more effective for reducing image roughness than "DNR1", but in some cases an afterimage may appear. If this occurs, select "Off".
- The DNR function may produce limited results on some DVDs.
- When you set "Progressive" to "On", "DNR" is automatically turned off and cannot be turned on.

## Outline Sharpening

You can sharpen or soften the outline of the on-screen image. The higher the value, the sharper the outline. Normally, select "0".

• -2	• -1	<u>• 0</u>	• +1	• +2
------	------	------------	------	------

### Hint

Depending on the DVD, Outline Sharpening may produce limited results.

## Display

During playback, you can display playback status information in the top right corner of the screen for a few seconds.

<u>On</u>	Playback status information is displayed for a few seconds.
Off	Playback status information is not displayed.

## Progressive

You can display an image in which the picture updates all the lines in one pass. In most cases, this results in a clearer, flicker-free image. This feature is available only if your TV and AV Cable\* support progressive scan (480p).

\* The Component AV Cable (sold separately) is compatible with progressive scan.

<u>On</u>	Select this option when the console is connected to a TV that supports progressive scan (480p).*
Off	Select this option when the console is connected to a standard TV.

\* The DVD player's progressive scan mode is only available when playing a disc recorded in NTSC format, and viewed on a TV that supports progressive scan (480p).

### Hints

- If picture quality is reduced or no image is displayed, set "Progressive" to "Off" when the console is connected to a TV without the necessary equipment. If you accidentally set this option to "On" for such a TV, picture quality may be reduced or the picture may not be displayed. To clear the setting, follow these steps:

**1** Check that you have a DVD in the console.

**2** Press the **||/⏻** (on/standby)/RESET button on the console front.

Then press and hold down the START button of the Analog Controller (DUALSHOCK®2) in controller port 1 until the DVD picture is displayed. The "Progressive" setting is returned to "Off", allowing the DVD-Video to be displayed as normal. You can also cancel this setting using the "Clear Progressive Setting" (⇨ page 36) option in the Version Information screen.

- DVDs can contain video-based and film-based material, which use different frame rates. When playing video-based material using progressive scan, some images may appear unnatural. If this occurs, set "Progressive" to "Off" and view in standard interlace mode.
- When you set "Progressive" to "On", "TV Type" (⇨ page 25) is automatically set to "16:9".

- DVD-RW disc (VR mode) content can only be viewed in standard interlace format. The "Progressive" option is not available when playing such content.

## Setting viewer options

### Pause mode

You can use this option to set a picture status when playback is paused.

Auto	A picture with moving elements is displayed without jitter. Normally select this position.
Frame	A picture without moving elements can be displayed at high resolution.

### Parental Control

In some regions, the viewing of some DVD content may be restricted based on viewer age or other factors. You can use the Parental Control feature to restrict the level of content that may be viewed through your console.

The lower the value, the stricter the restriction.

### Setting Parental Control

#### 1 Select "Parental Control", and then press the **⊗** button.

The screen for registering a password is displayed. If a password has already been registered, the screen for confirming the password is displayed.

#### 2 Select a number, and then press the **⊗** button.

Repeat step 2 to enter a four-digit password. If you want to clear a number, press the **⊙** button. When registering a password, you are required to enter it again for confirmation.

#### 3 Select "Region", and then press the **⊗** button.

The list of region options is displayed.

#### 4 Select the region to base the Parental Control level on, and then press the **⊗** button.

If you select "Other", see "Region code list" (→ page 28).

#### 5 Select "Level", and then press the **⊗** button.

The list of level options is displayed.

#### 6 Select a restriction level, and then press the **⊗** button.

#### To clear Parental Control

With DVD playback stopped, go to step 6 in "Setting Parental Control" and set "Level" to "Off".

## Region code list

To enter a Parental Control region code, select "Other" in step 4 of "Setting Parental Control" (→ page 27). Use the directional buttons to select the first letter, and then press the right directional button. Then select the next letter and press the (X) button.

Region	Code	Region	Code
Austria	AT	Malta	MT
Belgium	BE	Netherlands	NL
Czech Republic	CZ	Norway	NO
Denmark	DK	Poland	PL
Finland	FI	Portugal	PT
France	FR	Russia	RU
Germany	DE	Slovakia	SK
Greece	GR	Spain	ES
Ireland	IE	Sweden	SE
Israel	IL	Switzerland	CH
Italy	IT	Turkey	TR
Luxembourg	LU	United Kingdom	GB

## Changing your password

In step 2 of "Setting Parental Control" (→ page 27), complete the following steps:

### 1 Using the directional buttons, select "Change Password" and then press the (X) button.

The screen for changing the password is displayed.

### 2 Select a number, and then press the (X) button.

Repeat step 2 to enter a four-digit password. You are required to enter it again for confirmation.

## Temporary override of Parental Control restrictions

### 1 Start playback of the DVD (→ page 20).

You will be prompted to temporarily change the Parental Control level to allow playback. This usually occurs immediately at disc start-up but may also occur at different times depending on the DVD.

### 2 Using the directional buttons, select "Yes" and then press the (X) button.

The screen for entering the password is displayed.

### 3 Select a number, and then press the (X) button.

Repeat step 3 to enter the four-digit password. After entering the password, playback will begin again. When DVD playback is stopped, the Parental Control level returns to the original setting.

#### Hints

- If you forget your password, see the Quick Reference manual (→ page 2).
- If you do not set a password, you cannot change the Parental Control settings.
- Some DVDs with the Parental Control feature do not allow use of playback modes (→ pages 22 to 23).

## Setting sound options

### Audio Digital Out

You can switch the method of outputting the audio signal when you connect the following audio devices to the DIGITAL OUT (OPTICAL) connector.

#### Caution

When the console is connected to an audio device without a Dolby Digital, DTS or MPEG decoder, set "Dolby Digital", "DTS" and "MPEG" to "Off". If you set these options to "On" without the necessary decoder, you may have no sound or an extremely loud noise may be emitted.

### Digital Out (Optical)

This option sets the type of output for the DIGITAL OUT (OPTICAL) connector.

<u>On</u>	Select this option when you want sound (audio signal) to be output through the DIGITAL OUT (OPTICAL) connector. Settings for "Dolby Digital", "DTS" and "MPEG" are displayed.
Off	Select this option when you do not want sound to be output through the DIGITAL OUT (OPTICAL) connector. Settings for "Dolby Digital", "DTS" and "MPEG" are not displayed.

### Dolby Digital

This option sets Dolby Digital as the output signal for the DIGITAL OUT (OPTICAL) connector.

<u>On</u>	Select this option when the console is connected to an audio device with a built-in Dolby Digital decoder.
Off	Select this option when the console is connected to an audio device without a built-in Dolby Digital decoder.

### DTS

This option sets DTS as the output signal for the DIGITAL OUT (OPTICAL) connector.

<u>On</u>	Select this option when the console is connected to an audio device with a built-in DTS decoder.
Off	Select this option when the console is connected to an audio device without a built-in DTS decoder.

### MPEG

This option sets MPEG AUDIO as the output signal for the DIGITAL OUT (OPTICAL) connector.

<u>On</u>	Select this option when the console is connected to an audio device with a built-in MPEG decoder.
Off	Select this option when the console is connected to an audio device without a built-in MPEG decoder.

## Audio Track Auto Select Mode

This setting gives priority to the audio track that contains the highest number of channels when you play a DVD on which multiple audio formats (PCM, Dolby Digital, DTS or MPEG) are recorded. If PCM, Dolby Digital, DTS and MPEG have the same number of channels, the console selects PCM, Dolby Digital, DTS and MPEG audio tracks in that order.

On	Priority given
<u>Off</u>	No priority given

### Hints

- If you set "DTS" to "Off" in "Audio Digital Out" (⇒ page 29), the DTS audio track is not played.
- Depending on the DVD, the audio channel with priority may be predetermined. In this case, the audio track will be selected based on the DVD's order of priority.

## DVD Volume

You can set this option if the audio output level of the DVD is low. You can set this only when "Digital Out (Optical)" is set to "Off" in "Audio Digital Out" (⇒ page 29).

+2	Turns up the volume (maximum)
+1	Turns up the volume
<u>Standard</u>	Normally select this option.

---

---

### Caution

If you set this option to "+1" or "+2", the sound may become distorted. If this happens, change the setting to "Standard". Also note that if you set the volume too high, it may harm your hearing or damage the speakers.

---

## Displaying the main menu

From the main menu, you can access information and change various settings. You can also move to the following screens from the main menu. The main menu is displayed when you turn on the console without a disc inserted.



- Browser screen (→▶ page 31)
- System Configuration menu (→▶ page 32)
- Version Information screen (→▶ page 35)

### 1 Turn on the console (→▶ page 9).

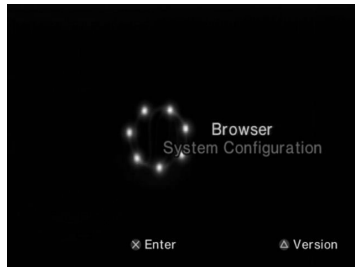
The main menu is displayed. Note that it may take some time for the main menu to be displayed.



#### Hint

If you turn on the console with a disc inserted, the main menu will not be displayed. To display the main menu, press the  (open) button on the console front and remove the disc. Then press the  (on/standby)/RESET button to reset the console.

## Using the Browser screen

You can do the following from the Browser screen:

- Copy or delete game data saved on a Memory Card
- Start a game
- Start playback of an audio CD
- Start playback of a DVD

### 1 Display the main menu (→▶ page 31).

### 2 Using the directional buttons, select "Browser" and then press the button.

The Browser screen is displayed.

### 3 Insert a disc or Memory Card.

The icon for the inserted item is displayed on the Browser screen.

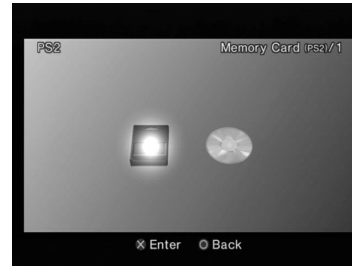

## 4 Select an icon, and then press the (X) button.

- When you select the Memory Card icon, icons for data saved on the Memory Card are displayed. To copy or delete saved game data, see "Copying or deleting game data" (→ page 15).
- If you select the icon for a PlayStation®2 or PlayStation® format software disc, the game will start.
- When you select the icon for an audio CD, the tracks contained on the CD are displayed. See "Playing an audio CD" (→ page 16).
- If you select the icon for a DVD, playback of the DVD will begin.

### Hint

The message "There is no data" is displayed on the Browser screen when no Memory Card or disc is inserted in the console.

## Using the System Configuration menu

From the System Configuration menu, you can change settings for numerous options including language or time display, and audio or video output method.

### 1 Display the main menu (→ page 31).

### 2 Using the directional buttons, select "System Configuration" and then press the (X) button.

The System Configuration menu is displayed.



### 3 Select an item, and then press the (X) button.

The menu option becomes active and can be selected.

### 4 Select the desired setting, and then press the (X) button.

For details, see the instructions for each menu item (→ pages 33 to 34).



## Hints

- The default setting for each menu item is underlined in the explanations below.
- Changes to each setting are saved and remain in effect even after you turn off or reset the console.

## Clock Adjustment

You can set the date and time. Use the directional buttons to set "Year", "Month", "Day", "Hour", "Minute" and "Second". The setting goes into effect when you press the (X) button.

### Optional settings

If you press the (Δ) button at the "Clock Adjustment" screen, you can set options such as "Date Format" or "Time Format". Use the directional buttons and the (X) button to make each setting.

Time Format	Sets the system clock to either 12-hour or 24-hour clock display
Date Format	Sets the display order of year, month and day
Time Zone	Sets the time zone
Daylight Savings Time	Sets Standard or Daylight Savings (Summer Time). Normally select "Standard".

## Screen Size

You can set the display mode for the TV.

<u>4:3</u>	Select this option when using a standard TV with the console.
Full*	Select this option when using a standard TV with the console. The black margins on the upper and lower portions of the screen are cut off.
16:9	Select this option when using a wide-screen TV or a standard TV with special 16:9/wide-screen functionality.

\* "Full" display mode is compatible with the System Configuration menu, Browser screen and audio CD screen.

## Digital Out (Optical)

You can set whether to output the signal through the DIGITAL OUT (OPTICAL) connector.

<u>On</u>	Select this option when you want to output signal through the DIGITAL OUT (OPTICAL) connector.
Off	Select this option when you do not want to output signal through the DIGITAL OUT (OPTICAL) connector.

## Component Video Out

When using the Component AV Cable (sold separately), you must set the mode to match the input jacks on your TV.

Y Cb/Pb Cr/Pr	Select this option when connecting the console to component video input connectors.
<u>RGB</u>	Select this option when connecting the console to RGB input connectors.

### Hint

The "RGB" setting is only for PlayStation®2 and PlayStation® format software. When you watch a DVD, the mode automatically switches to "Y Cb/Pb Cr/Pr".

## Remote Control

You can set this option when using the DVD Remote Control (for PlayStation®2) (sold separately).

<u>Gameplay Function On</u>	Select this option when operating PlayStation®2 or PlayStation® format software with the DVD Remote Control.
Gameplay Function Off	Select this option when not operating PlayStation®2 or PlayStation® format software with the DVD Remote Control.

### Hint

The following limitations apply when the DVD Remote Control is set to "Gameplay Function On":

- Depending on the software, some remote control buttons may not work properly.
- The buttons of the DVD Remote Control will not work when two or more buttons are pressed at the same time.
- Some software titles may stop operating properly when a controller is removed from controller port 1. If this happens, set to "Gameplay Function Off".

## Language

You can use this option to select the language displayed on the main menu, Browser screen, System Configuration menu, and Version Information screen.

<u>English</u>	Displays messages in English
French	Displays messages in French
Spanish	Displays messages in Spanish
German	Displays messages in German
Italian	Displays messages in Italian
Dutch	Displays messages in Dutch
Portuguese	Displays messages in Portuguese

# Using the Version Information screen

You can check version information for various console components by selecting this option. You can also change optional settings for some items.

## 1 At the main menu (→ page 31), press the **△** button.

The Version Information screen is displayed.

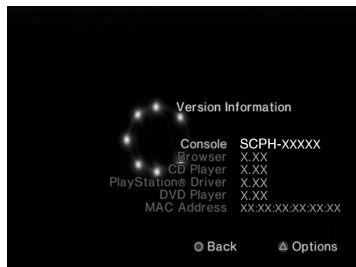

## Optional settings

Optional settings are available for "Console", "PlayStation® Driver" and "DVD Player". "DVD Player" can be set only if the DVD player's "Progressive" option is set to "On".

## 1 Using the directional buttons, select an item and then press the **△** button.

The current setting for the item is displayed.

## 2 Select an item, and then press the **⊗** button.

The available options are displayed.

## 3 Select the desired setting, and then press the **⊗** button.

For details, see the instructions for each item (→ pages 35 to 37).

### Hint

The default setting for each menu item is underlined in the explanations below.

## Console

The PlayStation®2 console automatically adjusts its internal settings for optimal playback. When "Diagnosis" is set to "On", the console makes additional adjustments.

## Diagnosis

<u>Off</u>	Diagnosis is turned off.
On	Diagnosis is turned on.

### Hint

The "Diagnosis" setting will automatically return to the default setting in the following cases:

- When playback of PlayStation®2 or PlayStation® format software or a DVD begins
- When the console is reset
- When the console is turned off

## PlayStation® Driver

You can set the PlayStation® Driver programme to optimise performance of PlayStation® format software.

### Hint

The settings will automatically return to the default settings in the following case:

- When the console is turned off

## Disc Speed

<u>Standard</u>	Loads discs at normal speed
Fast	Loads discs at high speed

### Hint

Set to "Standard" in the following cases:

- When fast loading does not produce improved results
- When using a software that is not compatible with fast loading

## Texture Mapping

<u>Standard</u>	Displays as normal
Smooth	Displays with reduced roughness in on-screen images

### Hint

Set to "Standard" in the following cases:

- When smooth texture mapping does not produce improved results
- If the picture does not display properly when set to "Smooth"

## DVD Player

If you set "Progressive" to "On" when the console is connected to a TV without the necessary equipment, the picture quality may be reduced or the picture may not be displayed. You can clear the "Progressive" setting by following the procedure below.

Remove the DVD before clearing the setting.

## Clear Progressive Setting

<u>No</u>	Leaves the "Progressive" setting on
Yes	Clears the "Progressive" setting

- 1 Display the Version Information screen.**
- 2 Using the directional buttons, select "DVD Player" and then press the  $\triangle$  button.**  
The "Clear Progressive Setting" option is displayed.
- 3 Press the  $\times$  button.**
- 4 Select "Yes", and then press the  $\times$  button.**
- 5 Press the  $\odot$  button twice.**  
The display returns to the main menu.
- 6 Press the  $\hat{=}$  (open) button on the console front, and place a DVD in the console.**

## **7 Close the disc cover.**

Playback begins.

### **Hint**

The setting will not be cleared if 1) you do not start a DVD after step 4 or 2) you reset or turn off the console before step 6.

## Connecting to a network

You can enjoy online games by connecting the PlayStation®2 console to a broadband network. To play all online games, you will need the following:

- A network compatible PlayStation®2 game
- Broadband Internet service
- A commercially available Ethernet cable
- A memory card (8MB) (for PlayStation®2) (sold separately)

### Hints

- You cannot play online games with this console using a dial-up or ISDN connection.
- USB connectivity from the External Network Device to the USB connector is not supported.
- There are two types of Ethernet cables: straight-through cable and crossover cable. Ensure that you use the correct type of cable when connecting your PlayStation®2 console to your Broadband Internet connection. Refer to the instructions supplied with the network device, or your Broadband Internet Service Provider for details.

## Connecting with an Ethernet cable

You can connect the console to a network using an Ethernet cable connected to the NETWORK connector on the console rear. You can connect to a 100 Base-TX or 10 Base-T network. Refer to the instructions supplied with the network device for details.

### Basic network setup

#### Network line

This will vary depending on the type of broadband service in your home.

#### Network equipment

The type of equipment used will also vary depending on the type of service.

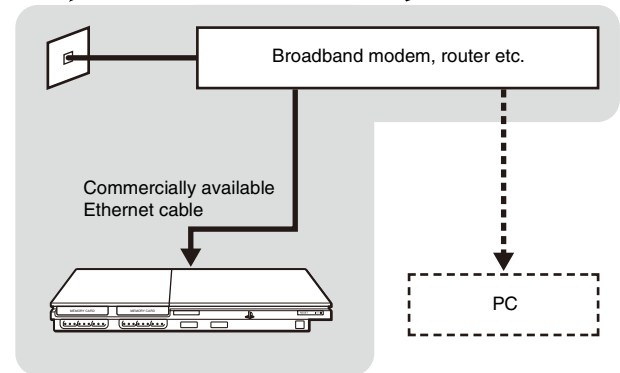

### Hint

When connecting the console and a PC to the network, a network device such as a router or a hub may be required. Refer to the instructions supplied with the network device for details.

For more information on network setup, visit [www.playstation.com](http://www.playstation.com)

## Connecting the console

### Warning

Do not plug the AC power cord for the console into the electrical outlet until you have made all other connections.

## 1 Connect the Ethernet cable to the NETWORK connector on the console rear.

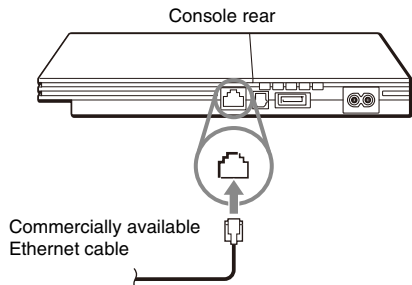

## 2 Connect the Ethernet cable to the network device.

The connection method will vary depending on the network device. Refer to the instructions supplied with the network device for details.

### Warning

Do not connect Ethernet cables or telephone cords of the following types to the network connector; too much electrical current may pass through the connector, causing a malfunction, excessive heat or fire in the connector:

- Standard residential telephone lines
- Ethernet cables not appropriate for use with a 10Base-T/100Base-TX network
- Any ISDN (digital) compatible phone or data line
- PBX phone lines
- Other "unknown" types of telephone lines

# Creating network settings

After you have connected an Ethernet cable to the console, you will need to create and save network settings. To do this you need a Network Access Disc supplied by registering your PlayStation®2 console. You can register your PlayStation®2 console by visiting [www.ps2registration.com](http://www.ps2registration.com)

## Items you will need

To create a network setting, you will need the following items:

- A Memory Card (8MB) (for PlayStation®2) (sold separately)
- Login and network setup information provided by your Broadband Internet Service Provider

### Hint

Depending on the type of Internet service used, you may need to provide your Broadband Internet Service Provider with your MAC Address. You can find the MAC Address for your console listed in the Version Information screen (→▶ page 35).



# Specifications

Design and specifications are subject to change without notice.

## General

Power requirements	220-240 V AC, 50/60 Hz
Power consumption (approx.)	35 W
Console dimensions (approx.)	230 × 28 × 152 mm (w/h/d)
Console mass (approx.)	720 g
Signal format	PAL
Operating temperature	5 °C to 35 °C
Inputs/outputs on the console front	Controller port (2) MEMORY CARD slot (2) USB connector (2)
Inputs/outputs on the console rear	NETWORK connector ~AC IN connector AV MULTI OUT connector DIGITAL OUT (OPTICAL) connector

## Supplied accessories

See the Quick Reference manual (→ page 2).

## About national export control

This product may fall within the scope of national export control legislation. You must comply fully with the requirements of such legislation and of all other applicable laws of any jurisdiction in relation to this product.

## About access control

This product incorporates access control technology. Use of software not specifically designed for this product (excluding DVD-Videos and audio CDs) and copies of software designed for this product are prevented by access control. Unauthorised transfer, delivery, display, export, import, or transmission of programs, devices, or the product modified with programs or devices, to defeat the purpose of this access control feature is or may be prohibited by law.

## À propos de la documentation de la console PlayStation®2

La documentation de la console PlayStation®2 comprend ce qui suit:

### • Aide-mémoire

Un manuel livré avec la console. Il présente des informations sur l'installation de la console et l'exécution d'opérations élémentaires, ainsi que des renseignements sur la sécurité et le dépannage.

### • Le Mode d'emploi (ce document)

Ce document (au format PDF) peut être visualisé sur un ordinateur par le biais d'Internet et contient des informations sur l'exécution d'opérations avancées sur la console, les caractéristiques techniques et autres. Vous pouvez télécharger ce document sur la page d'assistance du site Web de Sony Computer Entertainment à l'adresse ([eu.playstation.com/manuals](http://eu.playstation.com/manuals)).

# Table des matières

## Préparation

Démarrage rapide.....	43
Noms des composants.....	44
Raccordement à un téléviseur.....	45
Raccordement d'équipements audio numériques.....	47
Branchement de la manette.....	48
Raccordement du Cordon d'Alimentation.....	49
Mise sous tension et hors tension de la console.....	50

## Jeux

Comment jouer.....	51
Utilisation des Memory Cards (Cartes Mémoire).....	55

## CD audio

Lecture d'un CD audio.....	57
----------------------------	----

## DVD

Lecture d'un DVD.....	59
Utilisation des modes de lecture.....	63
Paramètres et réglages du lecteur DVD.....	65

## Menu principal

Affichage du menu principal.....	72
Utilisation de l'écran navigateur.....	72
Utilisation du menu Configuration du Système.....	73
Utilisation de l'écran d'informations sur la version.....	76

## Connexion réseau

Connexion au réseau.....	79
Création des paramètres réseau.....	81

## Informations supplémentaires

Spécifications.....	82
---------------------	----

## Démarrage rapide

### Installation de la console

Vous pouvez installer la console soit horizontalement, soit verticalement.

#### Installation horizontale

Installez la console horizontalement.



#### Installation verticale

Lorsque vous installez la console verticalement, utilisez le Socle Vertical (pour PlayStation®2) SCPH-90110 E (vendu séparément).

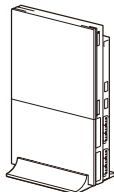

#### Conseil

Certains Socles Verticaux (pour PlayStation®2) ne peuvent pas être utilisés avec ce modèle de la console PlayStation®2. Pour plus de détails, reportez-vous à l'aide-mémoire (→ page 42). Si vous achetez un Socle Vertical, choisissez le socle SCPH-90110 E.

#### ! Attention

N'installez pas la console à un endroit où elle pourrait être exposée aux conditions suivantes :

- Endroits soumis à une quantité excessive de poussière ou de fumée de cigarette. Les résidus de fumée de cigarette ou l'accumulation de poussière sur les composants internes, tels que la lentille, peuvent provoquer une défaillance de la console.
- Endroits soumis à des températures extrêmes ou aux rayons directs du soleil, situés à proximité d'une source de chaleur ou dans une voiture dont les fenêtres sont fermées (particulièrement l'été). Ces conditions peuvent déformer l'extérieur de la console ou entraîner une défaillance de la console.
- Endroits proches de champs magnétiques, comme ceux produits par les aimants ou les haut-parleurs.
- Endroits soumis à des vibrations.

# Noms des composants

## Console PlayStation®2 Avant

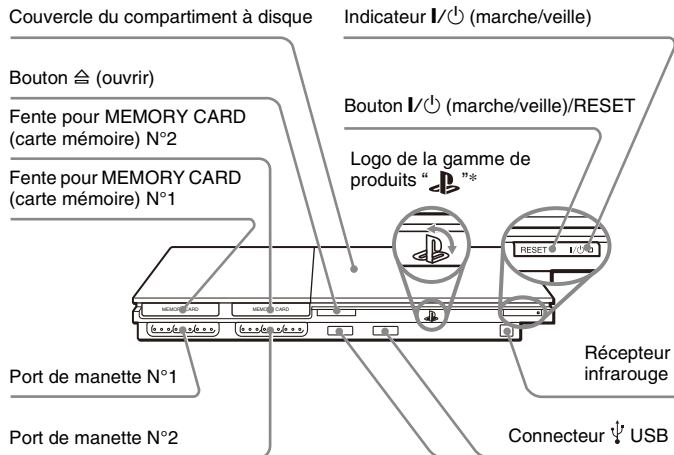

\* Il est possible de faire pivoter le logo de la gamme de produits "PS2" afin de l'adapter à l'installation horizontale ou verticale de la console.

### Conseil

Vous pouvez connecter divers périphériques USB à la console PlayStation®2, mais ils ne sont pas tous compatibles. Pour en savoir davantage, reportez-vous aux instructions fournies avec le périphérique USB.

## Console PlayStation®2 Arrière

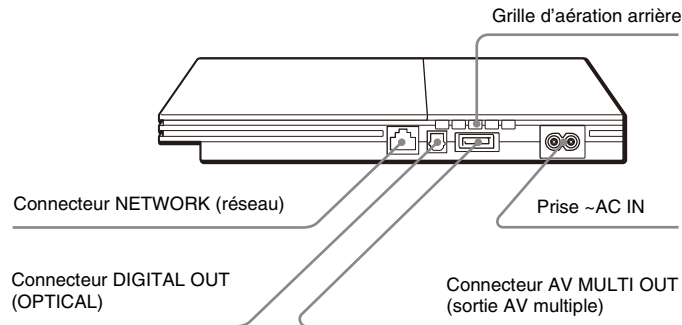

### Conseil

Pour connaître les noms des composants de la Manette Analogique (DUALSHOCK®2), reportez-vous à la section "Utilisation de la Manette Analogique (DUALSHOCK®2)" (⇨ page 53).

# Raccordement à un téléviseur

## Avant la connexion

- Ne branchez pas le Cordon d'Alimentation de la console sur une prise électrique avant d'avoir effectué tous les autres raccordements.
- Vérifiez que le téléviseur est éteint.

## Raccordement à un téléviseur à l'aide du Câble AV fourni

Connectez la console au téléviseur de la manière illustrée ci-dessous.

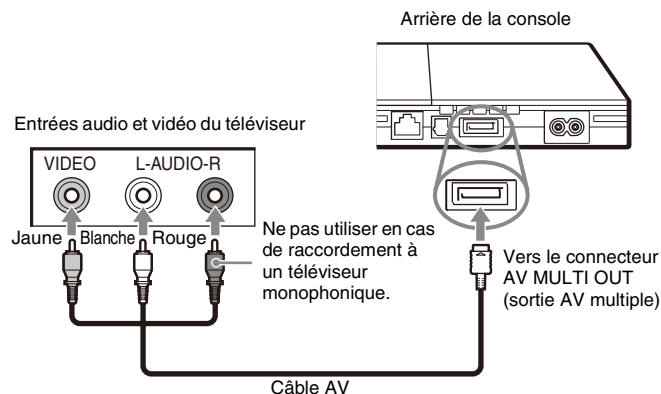

### ! Attention

Si une image fixe est affichée pendant trop longtemps sur un téléviseur à écran plasma ou à projection\*, des ombres risquent d'apparaître. Il s'agit d'une caractéristique de ces types de téléviseurs. Si vous laissez une image fixe affichée pendant trop longtemps (par exemple, un menu de paramètres de la console, un menu DVD ou une image en pause), un effet d'image rémanente risque de se produire sur l'écran. Pour plus de détails, reportez-vous aux instructions qui accompagnent votre téléviseur.

\* A l'exception des écrans de type LCD

### Conseil

La console peut être raccordée à un magnétoscope ou à un téléviseur avec magnétoscope intégré. Remarquez cependant que si vous lisez un DVD protégé par cryptage contre la copie, la qualité d'image peut être réduite.

## Raccordement à un téléviseur équipé d'un connecteur Euro-AV à l'aide de la Fiche du Connecteur Euro-AV

Raccordez votre console PlayStation®2 au connecteur Euro-AV (SCART) du téléviseur à l'aide de la Fiche du Connecteur Euro-AV et du Câble AV, en veillant à faire correspondre les fiches de couleur du Câble AV avec les prises de même couleur de la fiche du connecteur.

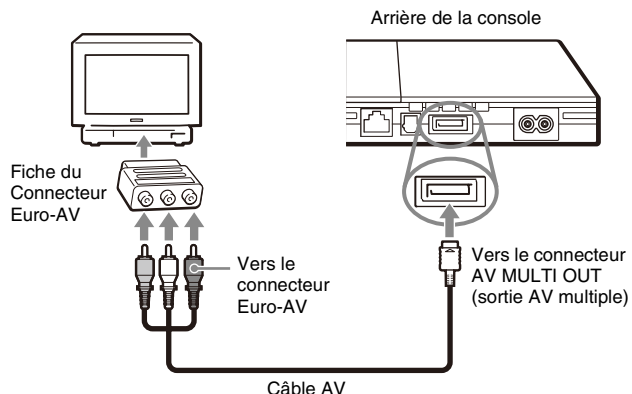

### Après la connexion

Réglez votre téléviseur sur le mode d'entrée vidéo approprié. Reportez-vous au mode d'emploi fourni avec votre téléviseur.

## Utilisation d'un câble AV autre que celui fourni

La qualité de l'image varie selon le type de câble utilisé. Reportez-vous aux informations ci-dessous pour déterminer la méthode de connexion la mieux adaptée.

Si vous utilisez un câble autre que celui fourni, reportez-vous aux instructions qui l'accompagnent.

Téléviseur	Type de câble
Téléviseur équipé de connecteurs d'entrée vidéo composant	Câble AV composant (SCPH-10490)
Téléviseur équipé d'un connecteur Euro-AV (SCART)	Câble Euro-AV (SCPH-10142)
Téléviseur équipé d'entrées S VIDEO	Câble S VIDEO (SCPH-10480)

### Echelle de qualité de l'image

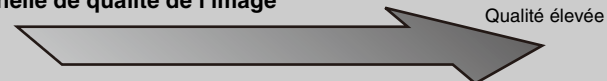

■ Câble AV (fourni) ■ Câble S VIDEO ■ Câble AV composant

Cette échelle est fournie uniquement à titre de référence. La qualité de l'image peut varier selon le produit ou l'état de votre téléviseur. Lors de l'utilisation du câble Euro-AV, la qualité de l'image dépend de la connexion AV de votre téléviseur. Pour bénéficier d'une qualité d'image optimale, connectez votre câble Euro-AV à une prise compatible RVB sur votre téléviseur. Pour de plus amples renseignements, consultez le mode d'emploi de votre téléviseur.

## Conseils

- Le mode Balayage progressif du lecteur DVD est disponible uniquement lors de la lecture d'un disque enregistré au format NTSC, et ce sur un téléviseur prenant en charge le balayage progressif (480p).
- Vous ne pouvez pas raccorder la console à un téléviseur à l'aide d'entrées vidéo composant destinées exclusivement à la télévision haute définition (HDTV) (Y PB PR). Pour plus de détails, reportez-vous aux instructions qui accompagnent votre téléviseur.

## Raccordement d'équipements audio numériques

Vous pouvez profiter du son ambiophonique grâce à un câble numérique optique commercialisé qui reproduit la qualité acoustique d'un cinéma ou d'une salle de concert. Si vous raccordez la console à un équipement audio à l'aide de connecteurs numériques, reportez-vous aux instructions qui accompagnent le périphérique à connecter.

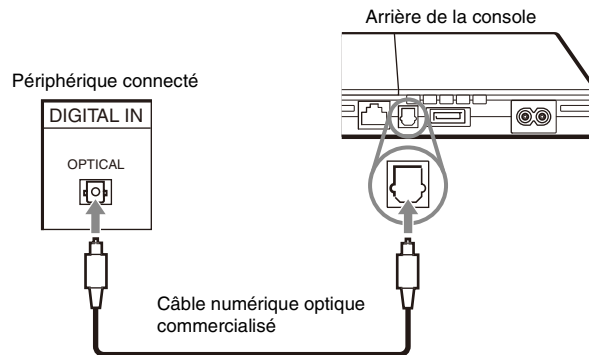

## Conseils

- Si vous raccordez la console à un équipement audio à l'aide d'un câble numérique optique, cela peut affecter la sortie audio de certains logiciels au format PlayStation®2, et empêcher la production du son. Si cela se produit, utilisez un câble tel que le Câble AV fourni et connectez-le au connecteur AV MULTI OUT (sortie AV multiple) de la console. N'utilisez pas de câble numérique optique.

- Une fois l'équipement audio numérique raccordé, réglez le paramètre "DIGITAL OUT (OPTICAL)" sur "Activé" dans le menu Configuration du Système. Pour plus de détails, reportez-vous à la section "DIGITAL OUT (OPTICAL)" (→ page 74).

## Branchement de la manette

### 1 Insérez la Manette Analogique (DUALSHOCK®2) dans un port de manette de la console.

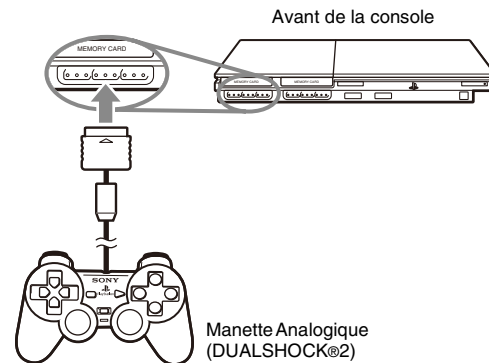

#### Conseil

Certains logiciels spécifient l'utilisation d'un port de manette particulier. Pour plus de détails, reportez-vous aux instructions qui accompagnent le logiciel.



# Raccordement du Cordon d'Alimentation

## ⚠ Avertissements

- La sortie de la prise de courant doit être installée près de l'équipement et doit être facile d'accès.
- Ne branchez pas le Cordon d'Alimentation de la console sur une prise électrique avant d'avoir effectué tous les autres raccordements.

## 1 Branchez le cordon d'alimentation à la prise ~ AC IN située à l'arrière de la console.

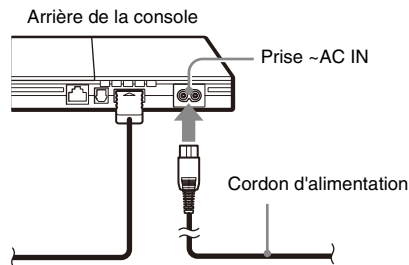

## 2 Branchez le Cordon d'Alimentation sur la prise électrique.

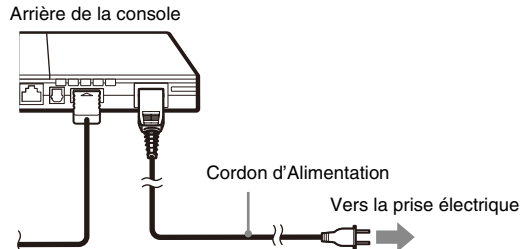

Certains pays et régions peuvent utiliser une fiche de prise électrique différente de celle illustrée.

L'indicateur I/⏻ (marche/veille) situé à l'avant de la console s'allume en rouge pour indiquer que la console est en mode de veille.

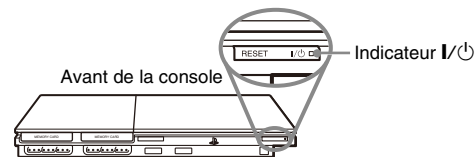

# Mise sous tension et hors tension de la console

## Avant de mettre la console sous tension

Ne mettez pas la console sous tension avant d'avoir exécuté cette procédure. Pour plus de détails, reportez-vous aux instructions qui accompagnent votre téléviseur.

- Mettez le téléviseur sous tension.
- Modifiez le réglage pour afficher la sortie de la ligne à laquelle la console est raccordée.

## Mise sous tension de la console

**1 Vérifiez que l'indicateur I/⏻ (marche/veille) situé à l'avant de la console est allumé en rouge.**

**2 Appuyez sur le bouton I/⏻ (marche/veille)/RESET situé à l'avant de la console.**

L'indicateur I/⏻ situé à l'avant de la console devient vert et la sortie de la console s'affiche sur le téléviseur.

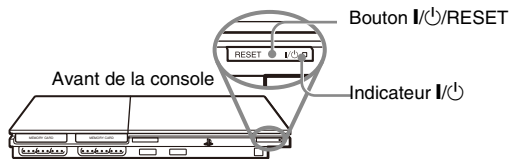

## Conseils

- Lors de la première mise sous tension depuis l'achat de la console, les écrans des paramètres "Langue", "Fuseaux horaires" et "Type d'heure" s'affichent. Suivez les instructions qui s'affichent pour achever la définition des réglages.
- Si vous raccordez la console à un téléviseur grand écran, réglez "Taille de l'écran" dans le menu Configuration du Système (→ page 74).

## Mise hors tension de la console

**1 Maintenez enfoncé pendant plus d'une seconde le bouton I/⏻/RESET situé à l'avant de la console.**

L'indicateur I/⏻ devient rouge pour indiquer que la console est passée en mode de veille.

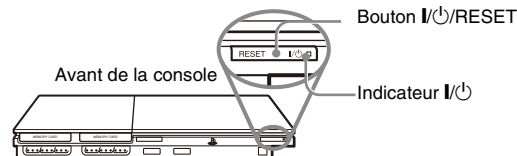

## ⚠ Avertissement

Lorsque la console est en mode de veille, elle n'est pas complètement hors tension. Si vous envisagez de ne pas utiliser la console pendant une période prolongée, débranchez le Cordon d'Alimentation de la prise électrique.

# Comment jouer

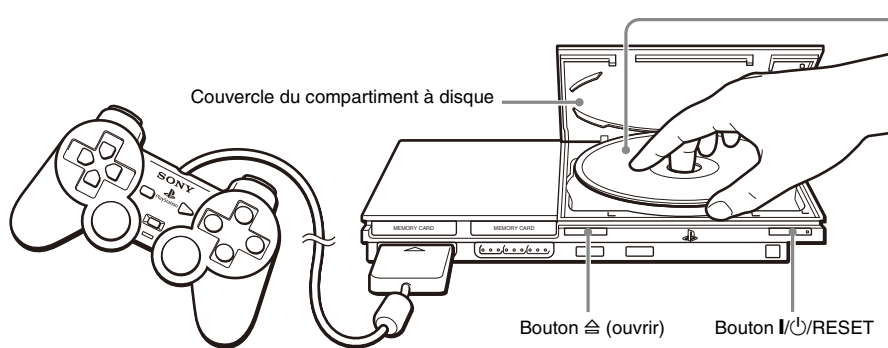

Insérez le disque dans la console, l'étiquette orientée vers le haut.

Positionnez le disque de sorte que l'ensemble des trois pattes se trouve au-dessus de la surface du disque.

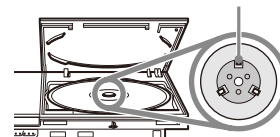

## Avant de jouer

Vérifiez que les raccordements au téléviseur et à l'équipement audio sont corrects et que toutes les précautions ont été prises.

- "Précautions" dans le manuel Aide-mémoire (•► page 42)
- "Raccordement à un téléviseur" (•► page 45)
- "Branchement de la manette" (•► page 48)
- "Raccordement du Cordon d'Alimentation" (•► page 49)

## Conseil

Pour jouer à des jeux en ligne, vous devez d'abord vous connecter à un réseau et le configurer. Pour plus de détails, reportez-vous à la section "Connexion à un réseau" (•► page 79).

## Démarrage d'un jeu

### 1 Mettez la console sous tension (→ page 50).

Le menu principal s'affiche (→ page 72).

### 2 Appuyez sur le bouton (ouvrir) situé à l'avant de la console.

Le couvercle du compartiment à disque s'ouvre.

### 3 Insérez le disque dans la console.

Placez le disque dans le plateau, étiquette orientée vers le haut.

### 4 Refermez le couvercle du compartiment à disque.

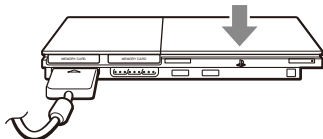

Une fois le couvercle du compartiment à disque fermé, le jeu démarre.



#### Conseils

- Vous pouvez également lancer un jeu à partir de l'écran navigateur (→ page 72).
- Si vous mettez la console sous tension après avoir inséré un disque, le jeu démarre automatiquement.

#### Pour réinitialiser un jeu

Appuyez sur le bouton  (marche/veille)/RESET situé à l'avant de la console. N'appuyez pas par inadvertance sur le bouton /RESET pendant que vous jouez, car cela entraînerait la réinitialisation du jeu.

## Arrêt d'un jeu

#### ! Attention

Lorsque vous retirez un disque, vérifiez qu'il est complètement arrêté. Ne touchez pas le disque s'il tourne encore, car vous risqueriez de vous blesser, d'endommager le disque ou d'entraîner une défaillance de la console.

### 1 Appuyez sur le bouton situé à l'avant de la console.

### 2 Retirez le disque.

Appuyez sur la partie centrale noire de la console, puis soulevez le disque par ses bords.

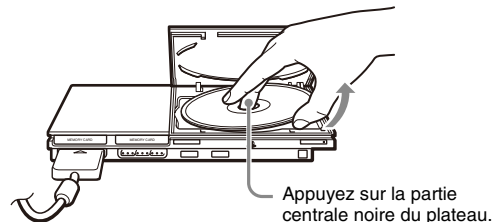

### 3 Refermez le couvercle du compartiment à disque.

### 4 Appuyez sur le bouton /RESET.

Le menu principal s'affiche (→ page 72).

## Changement de disque de jeu

### 1 Ouvrez le couvercle du compartiment à disque et retirez le disque.

Lorsque vous retirez un disque, appuyez sur la partie centrale noire du plateau, puis soulevez le disque par ses bords.

### 2 Insérez un disque.

### 3 Refermez le couvercle du compartiment à disque et réinitialisez la console.

Le nouveau jeu démarre.

#### Conseil

Il n'est pas nécessaire de mettre la console hors tension lorsque vous souhaitez changer de jeu.

## Utilisation de la Manette Analogique (DUALSHOCK®2)

La Manette Analogique (DUALSHOCK®2) est dotée d'une fonction de bouton sensible à la pression. Elle propose également une fonction de vibration.

### Noms des composants

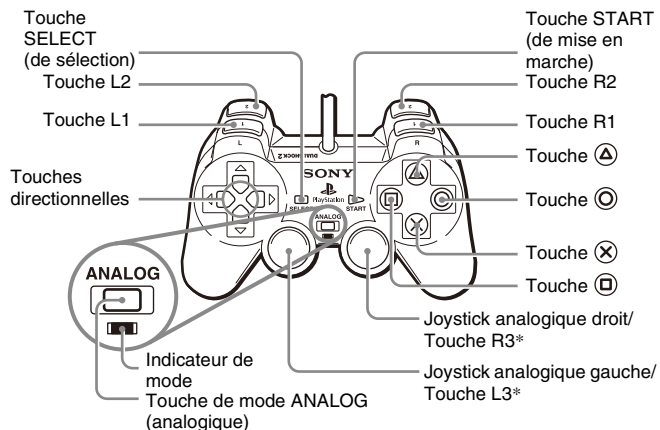

\* Les joysticks analogiques gauche et droit, ou les touches L3 et R3, fonctionnent uniquement en mode analogique (indicateur : rouge).

\* Les touches L3 et R3 fonctionnent lorsque l'utilisateur appuie sur les joysticks analogiques.

### Conseil

Après avoir mis la console sous tension et avant d'utiliser la Manette Analogique (DUALSHOCK®2), faites pivoter les joysticks analogiques gauche et droit une fois à l'aide de vos pouces. Pour ceci, ne tordez pas les joysticks analogiques, mais faites-les pivoter comme si vous dessiniez un cercle (voir l'illustration).

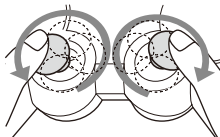

### A propos du changement de mode

La touche de mode ANALOG (analogique) peut être utilisée pour passer d'un mode à l'autre. Elle permet de basculer vers le mode approprié. Remarquez cependant que certains logiciels effectuent ce réglage automatiquement.

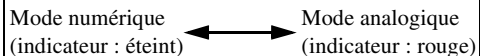

### Conseils

- Lorsque vous utilisez la Manette Analogique en mode numérique, les joysticks analogiques gauche et droit ne fonctionnent pas. En outre, la fonction de bouton sensible à la pression est désactivée.
- Selon le logiciel, il se peut que vous ne puissiez pas changer de mode, même si vous appuyez sur la touche de mode ANALOG (analogique).

### A propos des commandes analogiques

- Lorsque vous jouez à un jeu au format PlayStation®2, vous pouvez utiliser toutes les touches en mode analogique, à l'exception des touches START (de mise en marche), SELECT (de sélection), L3 et R3.

- Lorsque vous lisez un logiciel au format PlayStation®, seuls les joysticks analogiques gauche et droit peuvent être utilisés en mode analogique.

### Conseil

Selon le logiciel, les touches disponibles en mode analogique peuvent être limitées. Pour plus de détails, reportez-vous aux instructions qui accompagnent le logiciel.

### A propos de la fonction de vibration

Il est possible d'activer ou de désactiver la fonction de vibration à l'aide du menu d'options logiciel.

### Conseil

Selon le logiciel, il se peut que la fonction de vibration soit activée automatiquement.

## A propos de l'utilisation de la Manette Analogique (DUALSHOCK®) (SCPH-110 E)

Vous pouvez utiliser la Manette Analogique (DUALSHOCK®) (SCPH-110 E) avec la console PlayStation®2, mais les fonctions des touches en mode analogique peuvent être différentes de celles de la Manette Analogique (DUALSHOCK®2). Seuls les joysticks analogiques gauche et droit peuvent être utilisés en mode analogique.

### Conseil

Tous les jeux au format PlayStation®2 ne prennent pas en charge l'utilisation de la Manette Analogique (DUALSHOCK®) (SCPH-110 E). Dans ce cas, utilisez la Manette Analogique (DUALSHOCK®2).

## Utilisation des Memory Cards (Cartes Mémoire)

Vous pouvez sauvegarder et charger des données de jeu à l'aide d'une Memory Card (Carte Mémoire) (vendue séparément). Il est également possible de supprimer des données de jeu ou de copier des données de jeu d'une carte mémoire vers une autre.

### A propos des types de Memory Cards (Cartes Mémoire)

Il existe deux types de Memory Cards (Cartes Mémoire). Sélectionnez une Memory Card (Carte Mémoire) adaptée au logiciel utilisé.

Type de Memory Card (Carte Mémoire)	Logiciels compatibles	Quantité de mémoire
Memory Card (Carte Mémoire) (8 MB) (pour PlayStation®2) (SCPH-10020 E)	Format de logiciel PlayStation®2	Environ 8 MB
Memory Card (Carte Mémoire) (SCPH-1020 E)* * Ce produit n'est plus en fabrication.	Format de logiciel PlayStation®	15 blocs mémoire (environ 120 KB)

MagicGate™ est un terme qui désigne une technologie de protection des droits d'auteurs développée par le Groupe Sony.

### Insertion d'une Memory Card (Carte Mémoire)

Insérez la carte mémoire dans une fente pour MEMORY CARD (Carte Mémoire) située à l'avant de la console.

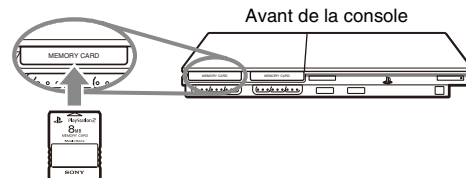

#### Conseil

Certains logiciels spécifient l'utilisation d'une fente pour MEMORY CARD (carte mémoire) particulière. Pour plus de détails, reportez-vous aux instructions qui accompagnent le logiciel.

## Sauvegarde ou chargement de données de jeu

La procédure de sauvegarde ou de chargement peut varier selon le logiciel. Pour plus de détails, reportez-vous aux instructions qui accompagnent le logiciel.

## Copie ou suppression de données de jeu

**1** Sur l'écran navigateur (→ page 72), utilisez les touches directionnelles pour sélectionner l'icône de la Memory Card (Carte Mémoire) que vous désirez utiliser pour copier ou supprimer les données, puis appuyez sur la touche (X).

**2** Sélectionnez l'icône des données que vous souhaitez copier ou supprimer, puis appuyez sur la touche (X).

**3** Sélectionnez "Copier" ou "Supprimer", puis appuyez sur la touche (X).

Lorsque vous copiez des données de jeu, vérifiez que deux Memory Cards (Cartes Mémoire) sont insérées dans la console. Si vous avez sélectionné "Supprimer", passez à l'étape 5.

**4** Sélectionnez la destination, puis appuyez sur la touche (X).

**5** Sélectionnez "Oui", puis appuyez sur la touche (X).

Lors de la copie ou de la suppression de données, ne retirez pas les Memory Cards (Cartes Mémoire).

**6** Une fois la copie ou la suppression terminée, appuyez sur la touche (O).

## Conseils

- Pour afficher des informations sur des données de jeu, sélectionnez l'icône correspondant à ces données, puis appuyez sur la touche (A) pour vérifier les détails.
- Compatibilité entre les logiciels et les Memory Cards (Cartes Mémoire) :
  - Vous ne pouvez pas sauvegarder ou copier un logiciel au format PlayStation®2 sur une Memory Card (Carte Mémoire) (SCPH-1020 E).
  - Vous ne pouvez pas sauvegarder des données de jeu au format PlayStation® sur une Memory Card (Carte Mémoire) (8 MB) (pour PlayStation®2). Cependant, vous pouvez copier des données de jeu au format PlayStation® d'une Memory Card (Carte Mémoire) (SCPH-1020 E) vers une Memory Card (Carte Mémoire) (8 MB) (pour PlayStation®2) à des fins de stockage. Remarquez que de telles données de jeu ne peuvent pas être chargées directement à partir d'une Memory Card (Carte Mémoire) (8 MB) (pour PlayStation®2).



## Lecture d'un CD audio

### Lecture d'un CD

#### 1 Mettez la console sous tension et insérez le disque (→ page 52).

Suivez les étapes 1 à 4 de la section “Démarrage d'un jeu”.  
Les numéros de pages s'affichent.

#### 2 A l'aide des touches directionnelles, sélectionnez le numéro de plage à lire, puis appuyez sur la touche (X).

La lecture démarre.

#### Conseils

- Si vous mettez la console sous tension après avoir inséré un disque, les numéros de pages s'affichent automatiquement.
- Vous pouvez également lancer la lecture à partir de l'écran navigateur (→ page 72).

#### ! Attention

Pour lire un CD audio enregistré au format DTS, vous devez raccorder un périphérique équipé d'un décodeur DTS au connecteur DIGITAL OUT (OPTICAL) (→ page 47). Remarquez qu'un bruit extrêmement fort peut être émis si le périphérique ne dispose pas de décodeur DTS ou s'il est raccorder au connecteur AV MULTI OUT (sortie AV multiple).

### Utilisation du lecteur CD pendant la lecture

A l'aide des touches directionnelles, sélectionnez l'icône de la plage désirée, puis appuyez sur la touche (X).

icône (touche*)	Fonction
⏮ (touche L1)	Accéder au début de la plage en cours ou à la plage précédente
⏪ (touche L2)	Rembobiner rapidement
⏩ (touche R2)	Avancer rapidement
⏭ (touche R1)	Accéder au début de la plage suivante
▶ (touche START)	Démarrer la lecture
⏸ (touche START)	Suspendre la lecture
■ (touche SELECT)	Arrêter la lecture

\* Vous pouvez utiliser directement le lecteur en appuyant sur les touches de la manette analogique (DUALSHOCK®2) indiquées entre parenthèses.

#### Conseil

Vous pouvez également utiliser la Télécommande DVD (pour PlayStation®2) (vendue séparément).

## Arrêt de la lecture d'un CD audio

### 1 A l'aide des touches directionnelles, sélectionnez ■, puis appuyez sur la touche (X).

La lecture s'arrête. Appuyez sur le bouton ≡ (ouvrir) situé à l'avant de la console pour retirer le disque.

## Lecture dans différents modes

Vous pouvez sélectionner "Mode de Lecture" ou "Mode Répétition".

Mode de Lecture	Lecture Continue	Lit les plages comme elles sont enregistrées sur le CD
	Programme	Lit les plages dans un ordre spécifié
	Lecture Aléatoire	Lit les plages dans un ordre aléatoire
Mode Répétition	Désactivé(e)	Ne lit pas le CD de manière répétée
	Tout	Lit toutes les plages de manière répétée
	1	Lit une plage de manière répétée

### 1 Sur l'écran navigateur (→ page 72), utilisez les touches directionnelles pour sélectionner l'icône du CD audio, puis appuyez sur la touche (A).

L'écran Options de Lecture s'affiche.

### 2 Sélectionnez "Mode de Lecture" ou "Mode Répétition", puis appuyez sur la touche (X).

### 3 Sélectionnez le paramètre désiré, puis appuyez sur la touche (X).

Si vous sélectionnez "Programme", l'écran de spécification de l'ordre des plages s'affiche. Sélectionnez les plages à lire.

### 4 Appuyez sur la touche (C).

L'écran navigateur s'affiche.

### 5 Sélectionnez l'icône du CD audio, puis appuyez sur la touche (X).

Les numéros de plages s'affichent et l'option apparaît dans la partie inférieure gauche de l'écran.

### 6 Sélectionnez la plage désirée, puis appuyez sur la touche (X).

La lecture démarre.

#### Conseils

- Vous pouvez également accéder à l'écran Options de Lecture à partir de l'écran indiquant les plages en sélectionnant l'icône du CD audio dans le coin supérieur gauche de l'écran et en appuyant sur la touche (A).
- Vous pouvez sélectionner simultanément "Mode de Lecture" et "Mode Répétition".

## Lecture d'un DVD

Vous pouvez utiliser le lecteur DVD à l'aide des méthodes suivantes.

- Utilisation du Panneau de commandes affiché
- Fonctionnement direct à l'aide de la Manette Analogique (DUALSHOCK®2)
- Utilisation de la Télécommande DVD (pour PlayStation®2) (vendue séparément)

Les instructions suivantes supposent l'utilisation du Panneau de commandes pour contrôler le lecteur DVD. Certaines opérations peuvent être différentes selon la méthode employée.

### Conseils

- Pour plus de détails sur la lecture d'un DVD, reportez-vous aux instructions fournies avec le DVD.
- La console PlayStation®2 lit le contenu du disque tel qu'il a été enregistré dans le logiciel du DVD. Remarquez que toutes les fonctions ne sont pas disponibles sur l'ensemble des DVD.

## Utilisation du Panneau de commandes

### 1 Lancez la lecture du DVD (→ page 61).

### 2 Appuyez sur la touche SELECT (de sélection).

Le Panneau de commandes s'affiche. Si vous appuyez à nouveau sur la touche SELECT (de sélection), l'affichage change de position à l'écran.



### 3 A l'aide des touches directionnelles, sélectionnez une icône, puis appuyez sur la touche (X).









#### Conseil







Pour désactiver le Panneau de commandes, appuyez à une ou deux reprises sur la touche SELECT (de sélection), ou appuyez sur la touche (O).

#### Liste des paramètres du Panneau de commandes

Vous pouvez accéder aux options suivantes dans le Panneau de commandes.

icône	Fonction
	Menu Affiche le menu des disques DVD vidéo

icône		Fonction
	Menu principal	Affiche le menu des disques DVD vidéo
	Retour	Permet de revenir à l'écran sélectionné précédemment au sein du menu du DVD
	Choix audio	Affiche et permet de changer les options audio de DVD comportant plusieurs plages audio
	Choix d'angle de caméra	Affiche et permet de changer les angles de caméra de DVD enregistrés sous plusieurs angles
	Choix des sous-titres	Affiche et permet de changer les options de sous-titres de DVD avec sous-titres
	Atteindre	Permet de passer au titre ou au chapitre sélectionné, ou encore au temps spécifié, et de démarrer la lecture (**▶ page 61)
	Réglages	Affiche et permet de changer les options de langue, de qualité d'image, de niveau de Contrôle parental, du son, etc. (**▶ page 65)
	Affichage du temps	Affiche le numéro du titre ou du chapitre en cours, le temps écoulé, etc. (**▶ page 62)
	Aide	Affiche la liste des fonctions associées aux touches d'accès direct de la Manette Analogique (DUALSHOCK®2)
<b>0~9</b>	Aller au chapitre	Permet d'entrer le numéro du chapitre que vous souhaitez lire (**▶ page 61)

icône		Fonction
	Précédent/Suivant	Permet de revenir au début du chapitre en cours ou précédent, ou de passer au début du chapitre suivant
	Recherche	Retour/avance rapide (**▶ page 62)
	Ralenti	Permet de passer à la lecture ou à la lecture retour au ralenti
	Lecture	Démarre la lecture
	Pause	Suspend la lecture
	Arrêt	Arrête la lecture (**▶ page 61)
<b>A-B</b>	Lecture répétée A-B	Spécifie une scène pour lecture et démarre la lecture de la scène spécifiée (**▶ page 65)
<b>SHUF</b>	Lecture aléatoire	Démarre la lecture de titres ou de chapitres dans un ordre aléatoire (**▶ page 64)
<b>PGM</b>	Lecture programmée	Démarre la lecture de titres ou de chapitres dans un ordre programmé (**▶ page 63)
	Lecture répétée	Sélectionne la lecture répétée de tous les titres sur le disque, ou d'un seul titre ou chapitre (**▶ page 64)
<b>P LIST</b>	Original/Play List	Pour des disques DVD-RW (en mode VR), permet de sélectionner le contenu Original ou Play List pour la lecture (**▶ page 63)
<b>CLEAR</b>	Effacement	Efface les numéros ou les modes de lecture sélectionnés (**▶ page 65)

### Conseils

- Vous pouvez utiliser “?” pour vérifier les options accessibles directement à l’aide des touches de la Manette Analogique. Pour accéder directement aux options à l’aide de la manette, vous devez faire disparaître le Panneau de commandes de l’écran.
- Selon le mode de lecture, il se peut que certaines options ne soient pas disponibles ou ne puissent pas être réglées.

## Lecture d’un DVD

### 1 Mettez la console sous tension et insérez un disque (→ page 52).

Suivez les étapes 1 à 4 de la section “Démarrage d’un jeu”. La lecture démarre.

### Conseils

- Si vous mettez la console sous tension après avoir inséré un disque, la lecture démarre automatiquement.
- Vous pouvez également lancer la lecture à partir de l’écran navigateur (→ page 72).

## Arrêt de la lecture d’un DVD ■

### 1 Pendant la lecture, sélectionnez ■ dans le Panneau de commandes (→ page 59), puis appuyez sur la touche ⊗.

La lecture s’arrête. Appuyez sur le bouton ≡ (ouvrir) situé à l’avant de la console, puis retirez le disque.

## Reprise de la lecture depuis le point où vous avez arrêté le disque (Reprise de lecture)

### 1 Pendant la lecture, sélectionnez ■ dans le Panneau de commandes (→ page 59), puis appuyez sur la touche ⊗.

### 2 Sélectionnez ►, puis appuyez sur la touche ⊗.

La lecture reprend depuis le point où vous avez arrêté le disque à l’étape 1.

### Pour désactiver Reprise de lecture

Après l’étape 1, sélectionnez ■, puis appuyez sur la touche ⊗.



## Sélection d’une scène particulière pour la lecture

### Sélection d’une scène par numéro de chapitre

### 1 Pendant la lecture, sélectionnez le numéro du chapitre souhaité dans le Panneau de commandes (→ page 59), puis appuyez sur la touche ⊗.

La lecture du chapitre sélectionné démarre. Si vous souhaitez lire un chapitre portant un numéro à un chiffre (1 à 9), entrez le zéro à gauche. Par exemple, entrez “01”.

## Sélection d'une scène par numéro de titre ou de chapitre, ou encore en spécifiant le temps

**1** Pendant la lecture, sélectionnez  dans le Panneau de commandes (→ page 59), puis appuyez sur la touche .

**2** Sélectionnez une option, puis appuyez sur la touche .



Titre	Spécifie le numéro du titre
Chapitre	Spécifie le numéro du chapitre
C XX:XX:XX (ou T XX:XX:XX)	Spécifie le temps écoulé du chapitre (ou du titre)

**3** Sélectionnez les numéros de la scène souhaitée, puis appuyez sur la touche .

La lecture du chapitre sélectionné démarre.

## Recherche d'un point particulier sur un DVD (Recherche)

Vous pouvez rechercher soit en avant, soit en arrière pour localiser rapidement un point particulier sur un DVD.

**1** Pendant la lecture, sélectionnez  ou  dans le Panneau de commandes (→ page 59), puis maintenez la touche  enfoncée.

Lorsque vous appuyez sur la touche directionnelle haut ou bas pendant que vous maintenez la touche  enfoncée, la vitesse de recherche change tel qu'illustré ci-dessous.

- Recherche 3

- Recherche 2
- Recherche 1
- Ralenti

**2** Relâchez la touche  quand vous avez trouvé le point que vous cherchez.



La lecture revient à la vitesse normale.

### Conseil

Pour utiliser la Manette Analogique afin d'effectuer une recherche pendant la lecture, maintenez la touche L2 ou R2 enfoncée afin de lancer la recherche. Utilisez les touches directionnelles pour modifier la vitesse. Relâchez la touche L2 ou R2 quand vous avez trouvé le point que vous cherchez.

## Affichage des informations de lecture

Vous pouvez afficher des informations, telles que le numéro du titre en cours ou le temps écoulé.

**1** Pendant la lecture, sélectionnez  dans le Panneau de commandes (→ page 59), puis appuyez sur la touche .

A chaque fois que vous appuyez sur la touche , l'écran change tel qu'illustré ci-dessous.

Titre X Chapitre X	Numéro du titre et numéro du chapitre
Titre X Chapitre X C XX:XX:XX	Temps écoulé du chapitre en cours
Titre X Chapitre X C - XX:XX:XX	Temps restant du chapitre en cours
Titre X Chapitre X T XX:XX:XX	Temps écoulé du titre en cours
Titre X Chapitre X T - XX:XX:XX	Temps restant du titre en cours
(Désactivé)	

## Sélection du contenu Original ou Play List pour la lecture d'un DVD-RW **PLIST**

Si vous utilisez un disque DVD-RW (en mode VR), vous pouvez sélectionner le type de titres que vous souhaitez lire.

### 1 Une fois la lecture arrêtée, sélectionnez **PLIST** dans le Panneau de commandes (→ page 59), puis appuyez sur la touche **X**.

Vous pouvez basculer entre les options Original et Play List en appuyant sur la touche **X**.

Original	Lit le contenu dans l'ordre d'enregistrement initial
Play List	Lit le contenu modifié. Play List est le paramètre par défaut.

#### Conseils

- La lecture au ralenti en arrière n'est pas disponible sur les disques DVD-RW (mode VR).
- Vous ne pouvez pas utiliser cette fonction avec la fonction Reprise de lecture. Désactivez Reprise de lecture (→ page 61) avant de sélectionner cette fonction.

## Utilisation des modes de lecture

A l'aide des différents modes de lecture, vous pouvez lire des titres ou des chapitres dans l'ordre souhaité ou répéter la lecture d'une scène particulière. Il existe quatre modes de lecture :

- Lecture programmée (→ page 63)
- Lecture aléatoire (→ page 64)
- Lecture répétée (→ page 64)
- Lecture répétée A-B (→ page 65)

Les instructions suivantes supposent l'utilisation du Panneau de commandes (→ page 59) pour contrôler le lecteur DVD.

#### Conseils

- Vous pouvez combiner les modes Lecture programmée, Lecture aléatoire et Lecture répétée. Il se peut cependant que certaines options de Lecture aléatoire et de Lecture répétée ne soient pas disponibles selon la combinaison choisie.
- La console PlayStation®2 lit le contenu du disque tel qu'il a été enregistré dans le logiciel du DVD.

## Lecture programmée **PGM**

Vous pouvez créer des programmes de lecture de titres et de chapitres dans n'importe quel ordre.

### 1 Pendant la lecture, sélectionnez **PGM** dans le Panneau de commandes (→ page 59), puis appuyez sur la touche **X**.

## 2 Sélectionnez un numéro de programme, puis appuyez sur la touche (X).

Si aucun programme n'est défini, la seule option disponible est "1. Titre".

## 3 Sélectionnez le numéro de titre, puis appuyez sur la touche (X).

## 4 Sélectionnez le numéro de chapitre, puis appuyez sur la touche (X).

Pour lire tous les chapitres, sélectionnez "Tout". Répétez les étapes 2 à 4 pour définir d'autres titres ou chapitres.

## 5 Appuyez sur la touche START.

La lecture programmée commence.

### Conseil

Les réglages ne sont pas effacés une fois la lecture programmée terminée.

## Lecture aléatoire **SHUF**

Vous pouvez sélectionner cette option pour obtenir une lecture aléatoire de tous les titres ou chapitres enregistrés sur un disque. L'ordre de lecture sera différent à chaque sélection du mode Lecture aléatoire.

## 1 Sélectionnez **SHUF** dans le Panneau de commandes (→ page 59), puis appuyez sur la touche (X).

A chaque fois que vous appuyez sur la touche (X), l'écran change tel qu'illustré ci-dessous.

Sélection aléatoire des titres	Lecture de titres en ordre aléatoire
Sélection aléatoire des chapitres	Lecture de chapitres en ordre aléatoire
Sélection aléatoire désactivée	Désactive le mode Lecture aléatoire

## 2 Sélectionnez ►, puis appuyez sur la touche (X).

## Lecture répétée

Vous pouvez définir cette option pour lire des titres ou chapitres de manière répétée.

## 1 Sélectionnez dans le Panneau de commandes (→ page 59), puis appuyez sur la touche (X).

A chaque fois que vous appuyez sur la touche (X), l'écran change tel qu'illustré ci-dessous.

Répétition du disque	Lecture répétée de tous les titres
Répétition du titre	Lecture répétée d'un titre
Répétition d'un chapitre	Lecture répétée d'un chapitre
Répétition désactivée	Désactive le mode Lecture répétée

## 2 Sélectionnez ►, puis appuyez sur la touche (X).



## Lecture répétée A-B A-B

Vous pouvez définir une scène particulière à lire de manière répétée.

- 1 Pendant la lecture, sélectionnez A-B dans le Panneau de commandes (→ page 59), puis appuyez sur la touche (X) au point auquel vous souhaitez démarrer la lecture répétée.**

Le point de début (point A) est enregistré.

- 2 Appuyez sur la touche (X) au point auquel vous souhaitez finir la lecture répétée.**

Le point de fin (point B) est enregistré et la lecture répétée du passage de A à B commence.

## Désactivation des modes de lecture CLEAR

Désactive les modes de lecture pour reprendre une lecture normale.

- 1 Sélectionnez CLEAR dans le Panneau de commande (→ page 59), puis appuyez sur la touche (X).**

Le message “Contenu du mode de lecture effacé” s’affiche et la console revient à une lecture normale.

### Conseil

Si vous avez défini une combinaison de plusieurs modes de lecture, ils sont tous désactivés.

## Paramètres et réglages du lecteur DVD

Vous pouvez utiliser le Panneau de commandes pour définir les paramètres du lecteur DVD, tels que la langue des sous-titres, la langue de la bande-son et le niveau de Contrôle parental.

### Conseils

- Certains DVD ne prennent pas en charge tous les paramètres. La console PlayStation®2 lit le contenu du disque tel qu’il a été enregistré dans le logiciel du DVD. Si le DVD ne prend pas en charge les fonctions répertoriées, vous ne pouvez pas modifier les paramètres.
- Les options suivantes ne sont pas disponibles pendant la lecture ou la fonction Reprise de lecture. Désactivez Reprise de lecture (→ page 61) avant de modifier ces paramètres.
  - “Menu”, “Audio” et “Sous-titres” dans Sélection de la langue
  - “Type TV” et “Balayage progressif” dans Réglage de l’écran
  - “Contrôle parental” dans Réglage personnalisé
  - “DTS” et “Sélection automatique de plage audio” dans Réglage audio

Vous pouvez modifier les paramètres du lecteur DVD de la manière suivante :

- 1 Sélectionnez  dans le Panneau de commandes (→ page 59), puis appuyez sur la touche (X).**

La barre d’icônes Configurer s’affiche.

- 2 Sélectionnez l’icône correspondant au paramètre à modifier, puis appuyez sur la touche (X).**

La valeur actuelle de chaque option s’affiche.

### 3 Sélectionnez le paramètre désiré, puis appuyez sur la touche



L'option de menu devient active et peut être sélectionnée.

### 4 Sélectionnez le paramètre désiré, puis appuyez sur la touche



La valeur du paramètre est définie. Pour plus de détails, reportez-vous aux instructions relatives à chaque paramètre (→ pages 66 à 71).

#### Conseils

- Le paramètre par défaut de chaque menu a été souligné dans les explications ci-dessus.
- Pour revenir au Panneau de commandes une fois les paramètres définis, appuyez sur la touche SELECT.
- Les paramètres sont sauvegardés lorsque vous effectuez une des opérations suivantes :
  - Arrêt de la lecture (y compris l'arrêt de la fonction Reprise de lecture)
  - Ouverture du couvercle du compartiment à disque

## Sélection de la langue

Dans "Sélection de la langue", vous pouvez choisir la langue du menu du DVD, de la bande-son et des sous-titres. Remarquez que si vous sélectionnez une langue qui n'est pas enregistrée sur le DVD, une des langues enregistrées est sélectionnée automatiquement.

Menu	Permet de sélectionner la langue du menu du DVD
Audio	Permet de sélectionner la langue de la bande-son du DVD
Sous-titres	Permet de sélectionner la langue des sous-titres du DVD

#### Conseil



Si vous sélectionnez "Idem audio" pour les sous-titres, la langue de ceux-ci sera automatiquement définie pour correspondre à la langue sélectionnée pour la bande-son du DVD.

## Réglage du mode d'affichage du téléviseur

Dans le menu Réglage de l'écran, vous pouvez définir la taille de l'écran (rapport d'aspect) et d'autres options qui affectent la qualité de l'image.

### Type TV

Vous pouvez définir le rapport d'aspect afin qu'il corresponde à l'écran du téléviseur raccordé.

16:9 	Sélectionnez cette option si vous utilisez un téléviseur grand écran ou un téléviseur standard offrant une fonctionnalité 16:9/écran large.
4:3 Letter Box 	Sélectionnez cette option si vous utilisez un téléviseur standard. Cette option affiche les images larges avec des bandes en haut et en bas de l'écran.
4:3 PAN SCAN 	Sélectionnez cette option si vous utilisez un téléviseur standard. Cette option affiche les images élargies en fonction de la hauteur de l'écran, les parties gauche et droite qui ne s'adaptent pas à l'écran étant coupées.

#### Conseil

Lorsque "Balayage progressif" est réglé sur "Activé", "Type TV" est automatiquement réglé sur "16:9".

## DNR (Digital Noise Reduction, réduction du bruit numérique)

Ce paramètre peut vous aider à réduire les irrégularités affichées à l'écran et à obtenir une image plus claire.

<u>Désactivé(e)</u>	La réduction DNR n'est pas utilisée.
DNR1	Augmente la qualité de l'image
DNR2	Augmente la qualité de l'image (maximum)

### Conseils

- “DNR2” est plus efficace pour réduire les irrégularités de l'image que “DNR1”, mais dans certains cas, ce paramètre risque de produire une image rémanente. Dans ce cas, sélectionnez “Désactivé(e)”.
- La fonction DNR peut produire des résultats limités sur certains DVD.
- Lorsque “Balayage progressif” est réglé sur “Activé(e)”, “DNR” est automatiquement désactivé et ne peut pas être activé.

## Précision des contours

Vous pouvez accentuer ou atténuer les contours de l'image affichée. Plus la valeur est élevée, plus les contours sont accentués. En règle générale, sélectionnez “0”.

• -2	• -1	• <u>0</u>	• +1	• +2
------	------	------------	------	------

### Conseil

Selon le DVD, il se peut que le paramètre Précision des contours produise des résultats limités.

## Affichage

Pendant la lecture, vous pouvez afficher le statut de lecture dans le coin supérieur droit de l'écran pendant quelques secondes.

<u>Activé(e)</u>	Le statut de lecture s'affiche pendant quelques secondes.
Désactivé(e)	Le statut de lecture ne s'affiche pas.

## Balayage progressif

Vous pouvez afficher une image dans laquelle toutes les lignes sont réactualisées en un seul passage. Dans la plupart des cas, cela produit une image plus claire et sans sautillerment. Cette fonction n'est disponible que si votre téléviseur et le Câble AV\* prennent en charge le balayage progressif (480p).

\* Le Câble AV composant (vendu séparément) est compatible avec le balayage progressif.

<u>Activé</u>	Sélectionnez cette option lorsque la console est raccordée à un téléviseur prenant en charge le balayage progressif (480p).*
<u>Désactivé</u>	Sélectionnez cette option si la console est raccordée à un téléviseur standard.

\* Le mode Balayage progressif du lecteur DVD est disponible uniquement lors de la lecture d'un disque enregistré au format NTSC, et ce sur un téléviseur prenant en charge le balayage progressif (480p).

### Conseils

- Si la qualité de l'image est réduite ou si aucune image ne s'affiche, réglez “Balayage progressif” sur “Désactivé” lorsque la console est connectée à un téléviseur qui ne dispose pas de l'équipement nécessaire. Si vous réglez accidentellement cette option sur “Activé” pour un tel téléviseur, la qualité de l'image peut être réduite ou l'image risque de ne pas s'afficher. Pour désactiver ce paramètre, procédez de la manière suivante :

- 1 Vérifiez qu'un DVD est inséré dans la console.
  - 2 Appuyez sur le bouton I/⏻ (marche/veille)/RESET situé à l'avant de la console.  
Ensuite, maintenez enfoncée la touche START de la Manette Analogique (DUALSHOCK®2) dans le port de manette N°1 jusqu'à ce que l'image du DVD s'affiche. Le paramètre "Balayage progressif" est de nouveau désactivé, afin de permettre un affichage normal de la vidéo du DVD. Vous pouvez également annuler ce paramètre à l'aide de l'option "Désactiver Balayage Progressif" (⇨ page 77) de l'écran d'informations sur la version.
- Les DVD peuvent contenir des données de type vidéo et de type film utilisant des vitesses d'images différentes. Lors de la lecture de données de type vidéo utilisant le balayage progressif, certaines images peuvent paraître non naturelles. Dans ce cas, réglez "Balayage progressif" sur "Désactivé" et visionnez le DVD en mode entrelacé standard.
  - Lorsque "Balayage progressif" est réglé sur "Activé", "Type TV" (⇨ page 66) est automatiquement réglé sur "16:9".
  - Le contenu du disque DVD-RW (mode VR) ne peut être visionné qu'au format entrelacé standard. L'option "Balayage progressif" n'est pas disponible lors de la lecture d'un tel contenu.

## Définition des options de l'afficheur

### Mode de pause

Vous pouvez utiliser cette option pour définir l'état d'une image lorsque la lecture est suspendue.

Auto	Une image contenant des sujets en mouvement est affichée sans sautellement. En règle générale, sélectionnez cette position.
Image	Une image contenant des sujets immobiles peut être affichée en haute résolution.

## Contrôle parental

Dans certaines régions, le visionnage du contenu de certains DVD peut être restreint selon l'âge de l'utilisateur ou d'autres facteurs. Vous pouvez utiliser la fonction Contrôle parental pour restreindre le niveau du contenu qui pourra être lu sur votre console.

Plus la valeur est faible, plus la restriction sera forte.

### Réglages du Contrôle parental

#### 1 Sélectionnez "Contrôle parental", puis appuyez sur la touche ⊗.

L'écran d'enregistrement d'un code d'accès s'affiche. Si vous avez déjà entré un code d'accès, l'écran de confirmation s'affiche.

#### 2 Sélectionnez un chiffre, puis appuyez sur la touche ⊗.

Répétez l'étape 2 pour saisir un code d'accès à quatre chiffres. Si vous souhaitez effacer un chiffre, appuyez sur la touche ⊙. Lorsque vous spécifiez un code d'accès, vous devez le saisir à nouveau pour confirmation.

#### 3 Sélectionnez "Région", puis appuyez sur la touche ⊗.

La liste des codes de région s'affiche.

#### 4 Sélectionnez la région sur laquelle seront basés les niveaux de Contrôle parental, puis appuyez sur la touche ⊗.

Si vous sélectionnez "Autres", reportez-vous à la section "Liste des codes de région" (⇨ page 69).

#### 5 Sélectionnez "Niveau", puis appuyez sur la touche ⊗.

La liste des options de niveau s'affiche.

## 6 Sélectionnez un niveau de restriction, puis appuyez sur la touche (X).

### Pour désactiver le Contrôle parental

Une fois la lecture du DVD arrêtée, passez à l'étape 6 de la section "Réglages du Contrôle parental" et réglez "Niveau" sur "Désactivé(e)".

### Liste des codes de région

Si vous souhaitez entrer un code de région pour le Contrôle parental, sélectionnez "Autres" à l'étape 4 de la section "Réglages du Contrôle parental" (→ page 68). Utilisez les touches directionnelles pour sélectionner la première lettre, puis appuyez sur la touche directionnelle droite. Ensuite, sélectionnez la deuxième lettre et appuyez sur la touche (X).

Région	Code	Région	Code
Allemagne	DE	Malte	MT
Autriche	AT	Norvège	NO
Belgique	BE	Pays-Bas	NL
Danemark	DK	Pologne	PL
Espagne	ES	Portugal	PT
Finlande	FI	République tchèque	CZ
France	FR	Royaume-Uni	GB
Grèce	GR	Russie	RU
Irlande	IE	Slovaquie	SK
Israël	IL	Suède	SE
Italie	IT	Suisse	CH
Luxembourg	LU	Turquie	TR

### Changement de votre code d'accès

A l'étape 2 de la section "Réglages du Contrôle parental" (→ page 68), exécutez les étapes suivantes :

# 1 A l'aide des touches directionnelles, sélectionnez “Changer le code d'accès”, puis appuyez sur la touche (X).

L'écran de changement du code d'accès s'affiche.

# 2 Sélectionnez un chiffre, puis appuyez sur la touche (X).

Répétez l'étape 2 pour saisir un code d'accès à quatre chiffres. Vous êtes invité à le spécifier à nouveau pour confirmation.

## Annulation temporaire des restrictions de Contrôle parental

# 1 Lancez la lecture du DVD (→ page 61).

Vous serez invité à modifier temporairement le niveau de Contrôle parental pour autoriser la lecture. Cela se produit généralement immédiatement au démarrage du disque, mais peut également survenir à différents moments, selon le DVD.

# 2 A l'aide des touches directionnelles, sélectionnez “Oui”, puis appuyez sur la touche (X).

L'écran de saisie du code d'accès s'affiche.

# 3 Sélectionnez un chiffre, puis appuyez sur la touche (X).

Répétez l'étape 3 pour saisir le code d'accès à quatre chiffres. Une fois le code d'accès entré, la lecture recommence. Lorsque vous arrêtez la lecture du DVD, le niveau du Contrôle parental est rétabli au niveau préalablement choisi.

### Conseils

- Si vous avez oublié votre code d'accès, consultez l'Aide-mémoire (→ page 42).
- Si vous ne définissez pas de code d'accès, vous ne pouvez pas modifier les paramètres du Contrôle parental.
- Certains DVD proposant la fonction de Contrôle parental n'autorisent pas l'utilisation des modes de lecture (→ pages 63 à 65).

## Réglage du son

### Sortie audio numérique

Vous pouvez changer le mode de sortie des signaux audio lorsque vous raccordez les appareils suivants au connecteur DIGITAL OUT (OPTICAL).

#### ! Attention

Si la console est connectée à un appareil audio dépourvu de décodeur Dolby Digital, DTS ou MPEG, réglez “Dolby Digital”, “DTS” et “MPEG” sur “Désactivé(e)”. Si vous réglez ces options sur “Activé(e)” sans disposer du décodeur nécessaire, il se peut que la console n'émette aucun son ou un bruit très fort.

### DIGITAL OUT (OPTICAL)

Cette option définit le type de sortie du connecteur DIGITAL OUT (OPTICAL).

Activé(e)	Sélectionnez cette option si vous souhaitez que le son (signal audio) soit émis via le connecteur DIGITAL OUT (OPTICAL). Les paramètres de “Dolby Digital”, “DTS” et “MPEG” s'affichent.
Désactivé(e)	Sélectionnez cette option si vous ne souhaitez pas que le son soit émis via le connecteur DIGITAL OUT (OPTICAL). Les paramètres de “Dolby Digital”, “DTS” et “MPEG” ne s'affichent pas.

## Dolby Digital

Sélectionnez cette option pour émettre les signaux Dolby Digital via le connecteur DIGITAL OUT (OPTICAL).

Activé(e)	Sélectionnez cette option si la console est raccordée à un appareil audio équipé d'un décodeur Dolby Digital intégré.
Désactivé(e)	Sélectionnez cette option si la console est raccordée à un appareil audio dépourvu de décodeur Dolby Digital intégré.

## DTS

Sélectionnez cette option pour émettre les signaux DTS via le connecteur DIGITAL OUT (OPTICAL).

Activé(e)	Sélectionnez cette option si la console est raccordée à un appareil audio équipé d'un décodeur DTS intégré.
Désactivé(e)	Sélectionnez cette option si la console est raccordée à un appareil audio dépourvu de décodeur DTS intégré.

## MPEG

Sélectionnez cette option pour émettre les signaux MPEG AUDIO via le connecteur DIGITAL OUT (OPTICAL).

Activé(e)	Sélectionnez cette option si la console est raccordée à un appareil audio équipé d'un décodeur MPEG intégré.
Désactivé(e)	Sélectionnez cette option si la console est raccordée à un appareil audio dépourvu de décodeur MPEG intégré.

## Sélection automatique de plage audio

Ce paramètre accorde la priorité à la bande-son contenant le plus grand nombre de canaux lorsque vous lisez un DVD sur lequel sont enregistrés

plusieurs formats audio (PCM, Dolby Digital, DTS ou MPEG). Si les formats PCM, Dolby Digital, DTS et MPEG possèdent le même nombre de canaux, la console sélectionne les bande-son PCM, Dolby Digital, DTS et MPEG dans cet ordre.

Activé(e)	Priorité accordée
Désactivé(e)	Aucune priorité accordée

## Conseils

- Si vous réglez "DTS" sur "Désactivé(e)" dans "Sortie audio numérique" (→ page 71), la bande sonore DTS n'est pas lue par la console.
- Selon le DVD, le canal audio ayant la priorité peut être prédéterminé. Dans ce cas, la bande sonore sera sélectionnée en se basant sur l'ordre de priorité du DVD.

## Volume du DVD

Vous pouvez définir cette option si le niveau de sortie audio du DVD est bas. Cette option n'est disponible que si "DIGITAL OUT (OPTICAL)" est réglé sur "Désactivé(e)" dans "Sortie audio numérique" (→ page 70).

+2	Augmente le volume (maximum)
+1	Augmente le volume
Normal	En règle générale, sélectionnez cette option.

## ! Attention

Si vous réglez cette option sur "+1" ou "+2", le son risque d'être déformé. Dans ce cas, sélectionnez "Normal". Remarquez également que si vous réglez le volume trop fort, cela risque d'endommager les haut-parleurs ou votre ouïe.

## Affichage du menu principal

A partir du menu principal, vous pouvez accéder à des informations et modifier divers paramètres. Il permet également d'accéder aux écrans suivants. Le menu principal s'affiche lorsque vous mettez la console sous tension sans avoir inséré de disque.



- Ecran navigateur (→ page 72)
- Menu Configuration du Système (→ page 73)
- Ecran d'informations sur la version (→ page 76)

### 1 Mettez la console sous tension (→ page 50).

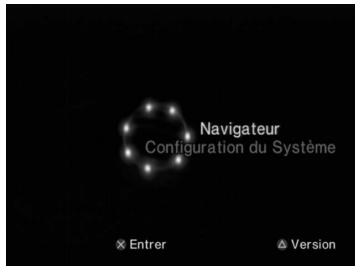
Le menu principal s'affiche. Remarquez que l'affichage du menu principal peut prendre un certain temps.



#### Conseil

Si vous mettez la console sous tension alors qu'un disque est inséré, le menu principal ne s'affiche pas. Pour afficher le menu principal, appuyez sur le bouton  (ouvrir) situé à l'avant de la console et retirez le disque. Appuyez ensuite sur le bouton  (marche/veille)/RESET pour réinitialiser la console.

## Utilisation de l'écran navigateur

L'écran navigateur vous permet de réaliser les opérations suivantes :

- Copie ou suppression de données de jeu sauvegardées sur une Memory Card (Carte Mémoire)
- Démarrage d'un jeu
- Lancement de la lecture d'un CD audio
- Lancement de la lecture d'un DVD

### 1 Affichez le menu principal (→ page 72).

### 2 A l'aide des touches directionnelles, sélectionnez "Navigateur", puis appuyez sur la touche .

L'écran navigateur s'affiche.

### 3 Insérez un disque ou une Memory Card (Carte Mémoire).

L'icône de l'élément inséré s'affiche dans l'écran Navigateur.

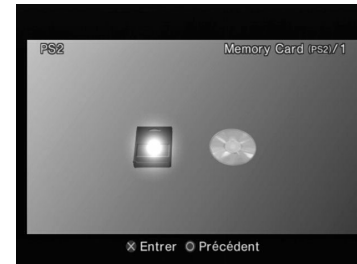



#### 4 Sélectionnez une icône, puis appuyez sur la touche (X).

- Lorsque vous sélectionnez une icône de Memory Card (Carte Mémoire), les icônes des données sauvegardées sur celle-ci s'affichent. Pour copier ou supprimer les données de jeu enregistrées, reportez-vous à la section "Copie ou suppression de données de jeu" (→ page 56).
- Si vous sélectionnez l'icône d'un disque de logiciel au format PlayStation®2 ou PlayStation®, le jeu démarre.
- Si vous sélectionnez l'icône d'un CD audio, les plages contenues sur le CD s'affichent. Reportez-vous à la section "Lecture d'un CD audio" (→ page 57).
- Si vous sélectionnez l'icône d'un DVD, la lecture du DVD démarre.

#### Conseil

Le message "Aucune donnée" s'affiche sur l'écran navigateur si aucune Memory Card (Carte Mémoire) ou aucun disque ne sont insérés dans la console.

## Utilisation du menu Configuration du Système

A partir du menu Configuration du Système, vous pouvez modifier les paramètres de nombreuses options, telles que la langue ou l'affichage de l'heure, ainsi que le mode de sortie audio ou vidéo.

### 1 Affichez le menu principal (→ page 72).

### 2 A l'aide des touches directionnelles, sélectionnez "Configuration du Système", puis appuyez sur la touche (X).

Le menu Configuration du Système s'affiche.



### 3 Sélectionnez une option, puis appuyez sur la touche (X).

L'option de menu devient active et peut être sélectionnée.

## 4 Sélectionnez le paramètre désiré, puis appuyez sur la touche .

Pour plus de détails, reportez-vous aux instructions relatives à chaque option de menu (➡ pages 74 à 75).



### Conseils

- Le paramètre par défaut de chaque menu a été souligné dans les explications ci-dessous.
- Les modifications apportées à chaque paramètre sont enregistrées et restent en vigueur même après la mise hors tension ou la réinitialisation de la console.

## Configuration de l'heure

Vous pouvez régler la date et l'heure. Utilisez les touches directionnelles pour régler l'année, le mois, le jour, l'heure, les minutes et les secondes. Ce paramètre entre en vigueur lorsque vous appuyez sur la touche .

### Réglages facultatifs

Si vous appuyez sur la touche  lorsque l'écran "Configuration de l'heure" est affiché, vous pouvez définir des options telles que "Affichage de la date" ou "Affichage de l'heure". Utilisez les touches directionnelles et la touche  pour définir chaque paramètre.

Affichage de l'heure	Configure l'horloge système pour utiliser le format à 12 heures ou à 24 heures
Affichage de la date	Définit l'ordre d'affichage de l'année, du mois et du jour
Fuseaux horaires	Définit le fuseau horaire
Type d'heure	Spécifie l'utilisation de l'heure d'hiver (standard) ou de l'heure d'été. En règle générale, sélectionnez "Standard".

## Taille de l'écran

Vous pouvez régler le mode d'affichage du téléviseur.

4:3	Sélectionnez cette option si vous raccordez la console à un téléviseur standard.
Plein écran*	Sélectionnez cette option si vous raccordez la console à un téléviseur standard. Les bandes noires situées en bas et en haut de l'écran sont alors coupées.
16:9	Sélectionnez cette option si vous utilisez un téléviseur grand écran ou un téléviseur standard offrant une fonctionnalité 16:9/écran large.

\* Le mode d'affichage "Plein écran" est compatible avec le menu Configuration du Système, l'écran navigateur et l'écran CD audio.

## DIGITAL OUT (OPTICAL)

Vous pouvez choisir de diffuser le signal via le connecteur DIGITAL OUT (OPTICAL).

Activé	Sélectionnez cette option si vous souhaitez que les signaux audio soient émis via le connecteur DIGITAL OUT (OPTICAL).
Désactivé	Sélectionnez cette option si vous ne souhaitez pas que les signaux audio soient émis via le connecteur DIGITAL OUT (OPTICAL).

## Sortie vidéo

Si vous utilisez le Câble AV Composant (vendu séparément), vous devez définir le mode pour qu'il corresponde aux prises d'entrée de votre téléviseur.

Y Cb/Pb Cr/Pr	Sélectionnez cette option si vous raccordez la console aux connecteurs d'entrée vidéo composant.
<u>RGB</u>	Sélectionnez cette option si vous raccordez la console aux connecteurs d'entrée RGB.

### Conseil

Le paramètre "RGB" n'est disponible que pour les logiciels au format PlayStation®2 et PlayStation®. Lorsque vous lisez un DVD vidéo, le mode passe automatiquement à "Y Cb/Pb Cr/Pr".

## Télécommande

Vous pouvez définir cette option lorsque vous utilisez la Télécommande DVD (pour PlayStation®2) (vendue séparément).

<u>Fonction Jeu Activée</u>	Sélectionnez cette option lorsque vous souhaitez faire fonctionner des logiciels au format PlayStation®2 ou PlayStation® à l'aide de la Télécommande DVD.
Fonction Jeu Désactivée	Sélectionnez cette option lorsque vous ne souhaitez pas faire fonctionner des logiciels au format PlayStation®2 ou PlayStation® à l'aide de la Télécommande DVD.

### Conseil

Les restrictions suivantes s'appliquent si la Télécommande DVD est utilisée avec l'option réglée sur "Fonction Jeu Activée" :

- Selon le logiciel, il se peut que certaines touches de la télécommande ne fonctionnent pas.
- La Télécommande DVD ne fonctionne pas si vous appuyez sur plusieurs touches simultanément.
- Certains logiciels risquent de ne pas fonctionner correctement si la manette est débranchée du port de manette N°1. Si cela se produit, sélectionnez l'option "Fonction Jeu Désactivée".

## Langue

Cette option permet de sélectionner la langue d'affichage du menu principal, de l'écran navigateur, du menu Configuration du Système et de l'écran d'informations sur la version.

<u>Anglais</u>	Affiche les messages en anglais
Français	Affiche les messages en français
Espagnol	Affiche les messages en espagnol
Allemand	Affiche les messages en allemand
Italien	Affiche les messages en italien
Néerlandais	Affiche les messages en néerlandais
Portugais	Affiche les messages en portugais

# Utilisation de l'écran d'informations sur la version

Vous pouvez vérifier les informations sur la version de différents composants de la console en sélectionnant cette option. Il est également possible de modifier des paramètres facultatifs pour certains éléments.

## 1 Lorsque le menu principal est affiché (→ page 72), appuyez sur la touche .

L'écran d'informations sur la version s'affiche.

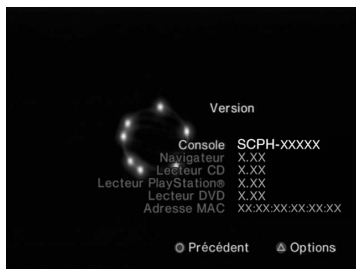

## Réglages facultatifs

Vous pouvez définir des réglages facultatifs pour les paramètres "Console", "Lecteur PlayStation®" et "Lecteur DVD". "Lecteur DVD" ne peut être défini que si l'option "Balayage progressif" du lecteur DVD est réglée sur "Activé".

## 1 A l'aide des touches directionnelles, sélectionnez une option, puis appuyez sur la touche .

La valeur actuelle de chaque option s'affiche.

## 2 Sélectionnez une option, puis appuyez sur la touche .

Les options disponibles s'affichent.

## 3 Sélectionnez le paramètre désiré, puis appuyez sur la touche .

Pour plus de détails, reportez-vous aux instructions relatives à chaque paramètre (→ pages 76 à 78).

### Conseil

Le paramètre par défaut de chaque menu a été souligné dans les explications ci-dessous.

## Console

La console PlayStation®2 règle automatiquement ses configurations internes pour obtenir une lecture optimale. Si "Diagnostic" est réglé sur "Activé", la console effectue des réglages supplémentaires.

## Diagnostic

<u>Désactivé</u>	La fonction Diagnostic est désactivée.
Activé	La fonction Diagnostic est activée.

### Conseil

Le paramètre "Diagnostic" redevient automatiquement le paramètre par défaut dans les cas suivants :

- Lors de la lecture d'un logiciel au format PlayStation®2 ou PlayStation® ou lorsqu'un DVD démarre
- Lorsque la console est réinitialisée
- Lorsque la console est mise hors tension

## Lecteur PlayStation®

Vous pouvez régler le programme Lecteur PlayStation® pour optimiser les performances d'un logiciel au format PlayStation®.

### Conseil

Les paramètres par défaut sont automatiquement rétablis dans le cas suivant :

- Lorsque la console est mise hors tension

## Vitesse du Disque

<u>Normale</u>	Charge les disques à vitesse normale
Rapide	Charge les disques à grande vitesse

### Conseil

Réglez cette option sur "Normale" dans les cas suivants :

- Lorsque le chargement rapide ne produit aucune amélioration des résultats
- Lorsque vous utilisez un logiciel non compatible avec le chargement rapide

## Textures

<u>Standard</u>	Affiche une texture normale
Lisse	Réduit les irrégularités des images affichées

### Conseil

Réglez cette option sur "Standard" dans les cas suivants :

- Lorsqu'une texture lisse ne produit aucune amélioration des résultats
- Si l'image ne s'affiche pas correctement alors que l'option "Lisse" est sélectionnée

## Lecteur DVD

Si vous réglez "Balayage progressif" sur "Activé" lorsque la console est raccordée à un téléviseur qui ne dispose pas de l'équipement nécessaire, la qualité de l'image peut être réduite ou il se peut que l'image ne s'affiche pas. Vous pouvez désactiver le paramètre "Balayage progressif" de la manière suivante.

Retirez le DVD avant de désactiver ce paramètre.

## Désactiver Balayage Progressif

<u>Non</u>	Laisse le paramètre "Balayage progressif" activé
Oui	Désactive le paramètre "Balayage progressif"

- 1 Affichez l'écran d'informations sur la version.**
- 2 A l'aide des touches directionnelles, sélectionnez "Lecteur DVD", puis appuyez sur la touche  $\triangle$ .**  
L'option "Désactiver Balayage Progressif" s'affiche.
- 3 Appuyez sur la touche  $\otimes$ .**
- 4 Sélectionnez "Oui", puis appuyez sur la touche  $\otimes$ .**

**5 Appuyez à deux reprises sur la touche .**

L'écran revient au menu principal.

**6 Appuyez sur le bouton  (ouvrir) situé à l'avant de la console et insérez un DVD dans la console.**

**7 Refermez le couvercle du compartiment à disque.**

La lecture démarre.

**Conseil**

Le paramètre ne sera pas désactivé si 1) vous ne démarrez pas la lecture d'un DVD après l'étape 4 ou si 2) vous réinitialisez ou mettez hors tension la console avant l'étape 6.

## Connexion au réseau

Vous pouvez jouer à des jeux en réseau en connectant la console sur un réseau haut débit. Pour jouer à tous les jeux en ligne, vous devez disposer des éléments suivants :

- Un jeu PlayStation®2 compatible avec le réseau
- Service Internet de haut débit
- Un câble Ethernet disponible dans le commerce
- Une Memory Card (Carte Mémoire) (8MB) (pour PlayStation®2) (vendue séparément)

### Conseils

- Vous ne pouvez pas lire des jeux en ligne à l'aide de cette console en utilisant une connexion par ligne commutée ou RNIS.
- Les connexions USB du périphérique réseau externe au connecteur USB ne sont pas prises en charge.
- Il existe deux types de câbles Ethernet : les câbles directs et les câbles de relais. Vérifiez que vous utilisez le type de câble correct lorsque vous raccordez votre console PlayStation®2 à la connexion Internet à large bande. Pour plus de détails, reportez-vous au mode d'emploi qui accompagne le périphérique réseau ou adressez-vous à votre fournisseur de services Internet à large bande.

## Connexion avec un câble Ethernet

Vous pouvez connecter la console à un réseau à l'aide d'un câble Ethernet raccordé au connecteur NETWORK (réseau) situé à l'arrière de la console. Vous pouvez établir la connexion à un réseau 100 Base-TX ou 10 Base-T. Pour plus de détails, reportez-vous aux instructions qui accompagnent le périphérique réseau.

### Configuration d'un réseau de base

#### Ligne du réseau

Varie selon le type de service large bande disponible à votre domicile.

#### Équipement du réseau

Le type d'équipement utilisé varie également en fonction du type de service.

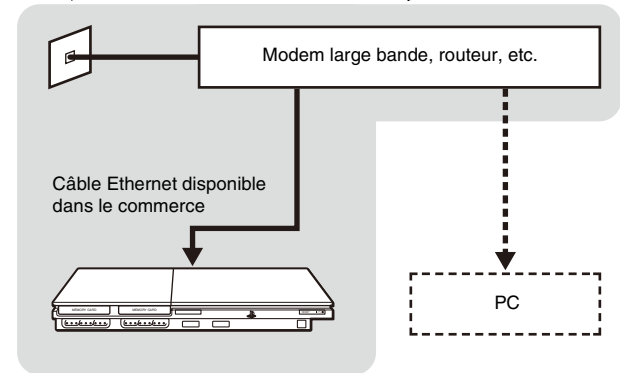

## Conseil

Lors de la connexion de la console et d'un PC au réseau, un périphérique réseau, tel qu'un routeur ou un concentrateur, peut être nécessaire. Pour plus de détails, reportez-vous aux instructions qui accompagnent le périphérique réseau.

Pour plus d'informations sur la configuration réseau, visitez [www.playstation.com](http://www.playstation.com)

## Branchement de la console

### ⚠ Avertissement

Ne branchez pas le Cordon d'Alimentation de la console sur une prise électrique avant d'avoir effectué tous les autres raccordements.

## 1 Branchez le câble Ethernet sur le connecteur NETWORK (réseau) situé à l'arrière de la console.

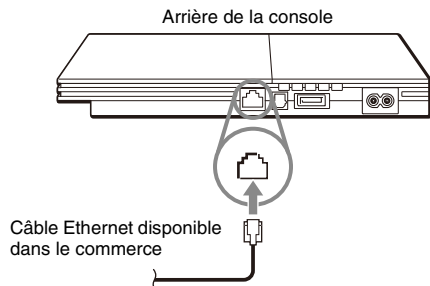

## 2 Raccorder le câble Ethernet au périphérique réseau.

La méthode de connexion varie selon le périphérique réseau utilisé. Pour plus de détails, reportez-vous aux instructions qui accompagnent le périphérique réseau.

### ⚠ Avertissement

Ne pas brancher les câbles Ethernet ou les cordons téléphoniques suivants au connecteur NETWORK (réseau) ; une trop grande quantité de courant électrique risque de passer par le connecteur, entraînant ainsi une défaillance, une chaleur excessive ou un début d'incendie :

- Lignes téléphoniques résidentielles normales
- Câbles Ethernet non adaptés à une utilisation avec un réseau 10Base-T/100Base-TX
- Téléphone ou ligne de données compatible RNIS (numérique)
- Lignes téléphoniques PBX
- Autres types de lignes téléphoniques "inconnus"



# Création des paramètres réseau

Lorsque vous avez raccordé un câble Ethernet à la console, vous devez créer et enregistrer des paramètres de réseau. Pour cela, vous devez disposer du Disque d'accès au réseau fourni avec votre console PlayStation®2. Vous pouvez enregistrer votre console PlayStation®2 en visitant le site [www.ps2registration.com](http://www.ps2registration.com)

## Éléments nécessaires

Pour créer une configuration de réseau, vous devez disposer des éléments suivants :

- Une Memory Card (Carte Mémoire) (8 MB) (pour PlayStation®2) (vendue séparément)
- Des informations de connexion et de configuration du réseau obtenues auprès de votre fournisseur de services Internet à large bande

### Conseil

Selon le type de service Internet utilisé, il se peut que vous deviez spécifier votre adresse MAC à votre fournisseur de services Internet à large bande. Vous trouverez l'adresse MAC de votre console sur l'écran d'informations sur la version (↔▶ page 76).

# Spécifications

Conception et spécifications sujettes à modification sans préavis.

## Généralités

Alimentation	220-240 V AC, 50/60 Hz
Consommation électrique (approx.)	35 W
Dimensions de la console (approx.)	230 × 28 × 152 mm (l/h/p)
Masse de la console (approx.)	720 g
Format des signaux	PAL
Température de fonctionnement	5 °C à 35 °C
Entrées/sorties à l'avant de la console	Port de manette (2) Fente pour MEMORY CARD (carte mémoire) (2) Connecteur USB (2)
Entrées/sorties à l'arrière de la console	Connecteur NETWORK (réseau) Prise ~AC IN Connecteur AV MULTI OUT (sortie AV multiple) Connecteur DIGITAL OUT (OPTICAL)

## Accessoires fournis

Consultez le manuel Aide-mémoire (→ page 42).

## A propos du contrôle national des exportations

Ce produit peut être régi par la législation nationale de contrôle des exportations. Vous devez respecter totalement les termes d'une telle législation et de toutes les autres lois applicables de toute juridiction, en rapport à ce produit.

## Contrôle d'accès

Ce produit incorpore une technologie de contrôle d'accès. L'utilisation d'un logiciel non conçu spécifiquement pour ce produit (excluant les DVD-vidéos et CD audios) et des copies de logiciels conçus pour ce produit est interdite par contrôle d'accès. Tout transfert, livraison, affichage, exportation, importation ou transmission non autorisés de programmes, périphériques ou toute modification du produit par des programmes ou périphériques pour contourner la fonction de contrôle d'accès est ou peut être interdit par la loi.



## Documentazione relativa alla console PlayStation®2

La documentazione della console PlayStation®2 include quanto segue:

### • Guida di riferimento rapido

Manuale incluso nella confezione insieme alla console. Contiene informazioni sull'impostazione e il funzionamento di base della console, nonché informazioni sulla sicurezza e la risoluzione dei problemi.

### • Guida per l'utente (questo documento)

È possibile accedere a questo documento, in formato PDF, mediante Internet. Il documento contiene informazioni sul funzionamento avanzato della console, specifiche tecniche e altre informazioni. È possibile scaricare il documento dalla pagina di assistenza del sito Web Sony Computer Entertainment ([eu.playstation.com/manuals](http://eu.playstation.com/manuals)).

# Indice

## Preparazione

Operazioni preliminari .....	85
Nomi di componenti .....	86
Collegamento a un televisore.....	87
Collegamento delle apparecchiature audio digitali.....	89
Collegamento del controller.....	89
Collegamento del cavo di alimentazione AC.....	90
Accensione e spegnimento della console.....	91

## Giochi

Riproduzione di un gioco.....	92
Uso delle Memory Card.....	95

## CD audio

Riproduzione di un CD audio .....	97
-----------------------------------	----

## DVD

Visione di un DVD .....	99
Uso delle modalità di riproduzione .....	103
Regolazione delle impostazioni del lettore DVD .....	106

## Menu principale

Visualizzazione del menu principale.....	113
Uso della schermata Browser .....	114
Uso del menu Configurazione di Sistema .....	115
Uso della schermata delle informazioni sulla versione .....	117

## Collegamento in rete

Collegamento a una rete .....	120
Creazione di impostazioni di rete .....	122

## Altre informazioni

Caratteristiche tecniche .....	123
--------------------------------	-----

## Operazioni preliminari

### Posizionamento della console

La console può essere collocata in posizione orizzontale o verticale.

#### Posizione orizzontale

Collocare orizzontalmente la console.



#### Posizione verticale

Quando si colloca la console in posizione verticale, usare la Base Verticale SCPH-90110 E (per PlayStation®2) (venduta a parte).

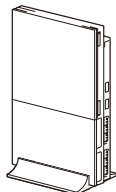

#### Nota

Alcune Basi Verticali (per PlayStation®2) non possono essere utilizzate con questo modello di console PlayStation®2. Per informazioni, vedere il manuale Guida di riferimento rapido (➡ pagina 84). Se si acquista la Base Verticale, scegliere il modello SCPH-90110 E.

#### ! Attenzione

Non collocare la console in luoghi in cui potrebbe essere esposta alle seguenti condizioni:

- Luoghi soggetti a fumo o polvere di sigarette eccessivi. Residui di fumo di sigarette o formazione di polvere sui componenti interni, come la lente, possono determinare il cattivo funzionamento della console.
- I luoghi soggetti a temperature estreme, nella luce solare diretta, vicino una fonte di calore o in un'automobile con i finestrini chiusi (in particolare, in estate). Queste condizioni possono danneggiare le parti esterne della console oppure determinare il cattivo funzionamento della stessa.
- Le ubicazioni vicino ai campi magnetici, come quelli generati da calamite o altoparlanti
- Ubicazioni soggette a vibrazioni

# Nomi di componenti

## PlayStation®2 parte anteriore della console

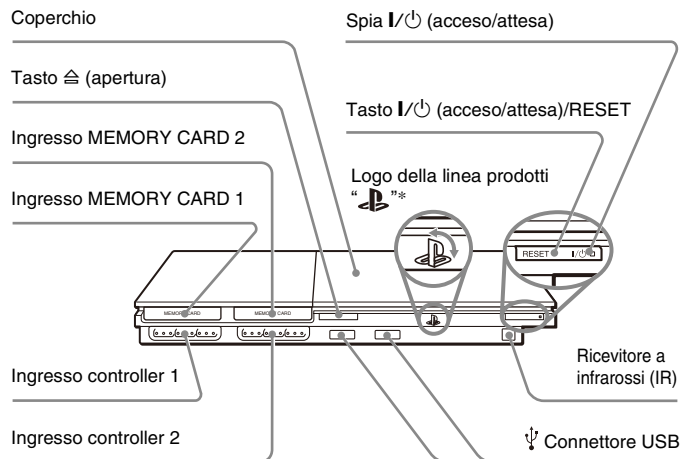

\* Il logo della famiglia di prodotti "PS" può essere ruotato per far corrispondere il posizionamento orizzontale o verticale della console.

### Nota

È possibile collegare vari dispositivi USB alla console PlayStation®2, anche se non tutti sono compatibili. Per ulteriori informazioni, fare riferimento alle istruzioni per l'uso in dotazione con il dispositivo USB.

## Parte posteriore della console PlayStation®2

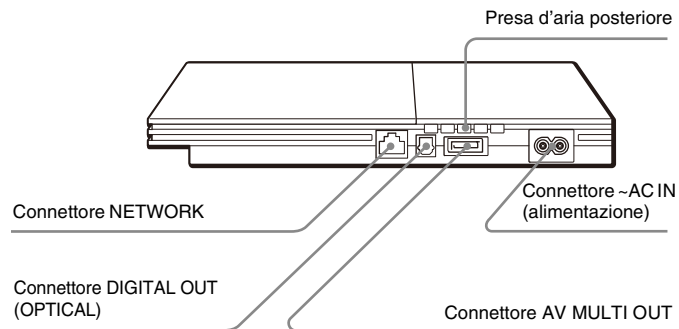

### Nota

Per i nomi delle parti del Controller Analogico (DUALSHOCK®2), vedere "Uso del Controller Analogico (DUALSHOCK®2)" (→ pagina 94).

# Collegamento a un televisore

## Prima del collegamento

- Non inserire il Cavo di Alimentazione AC per la console nella presa elettrica finché non stadi eseguiti tutti gli altri collegamenti.
- Controllare che il televisore sia spento.

## Collegamento a un televisore mediante il Cavo AV in dotazione

Collegare la console al televisore come mostrato qui di seguito.

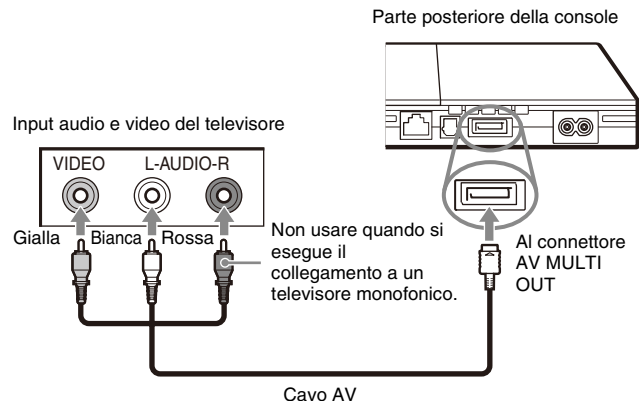

### ! Attenzione

Se si visualizza un fermo immagine sullo schermo di un televisore al plasma o di un proiettore\* per un lungo periodo di tempo, si può verificare il fenomeno della "doppia immagine". Questa è una caratteristica di questi tipi di TV. Le immagini statiche e non in movimento, come i menu di impostazione della console, i menu del DVD o le immagini in pausa, possono determinare un'immagine poco definita impressa in modo permanente sullo schermo del televisore, se viene lasciato acceso per un lungo periodo di tempo. Fare riferimento alle istruzioni per l'uso in dotazione con il televisore.

\* Ad eccezione degli schermi a cristalli liquidi

### Nota

La console può essere collegata a un videoregistratore o a un televisore/ videoregistratore integrato. Tuttavia, notare che, se si riproduce un DVD con crittatura per la protezione contro la copia, la qualità delle immagini potrebbe essere ridotta.

## Collegamento a un televisore munito di un connettore Euro-AV (SCART) mediante la Presa per Connettore Euro-AV

Collegare il Cavo AV al connettore AV MULTI OUT della console e alla Presa per Connettore Euro-AV facendo corrispondere i tre spinotti colorati alle tre prese dello stesso colore sulla Presa per connettore Euro-AV. Connettere quindi la Presa per connettore AV al televisore.

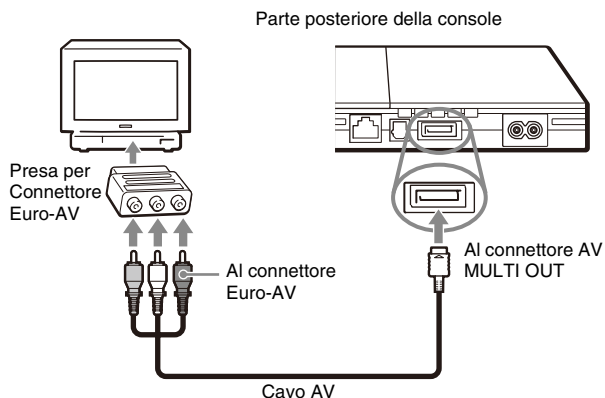

### Dopo il collegamento

Impostare il televisore sulla modalità di input video appropriata. Fare riferimento alle istruzioni di istruzione del televisore.

## Utilizzo di un cavo diverso dal Cavo AV in dotazione

La qualità dell'immagine varia a seconda del tipo di cavo usato. Usare le informazioni seguenti per determinare il miglior metodo di collegamento. Se si usa un cavo diverso dal cavo AV in dotazione, consultare le istruzioni fornite con il cavo stesso.

Televisore	Tipo di cavo
Un televisore con connettori di input video component	Cavo Component AV (SCPH-10490)
Un televisore con connettore Euro-AV (SCART)	Cavo Euro-AV (SCPH-10142)
Un televisore con input S VIDEO	Cavo S VIDEO (SCPH-10480)

### Scala della qualità dell'immagine

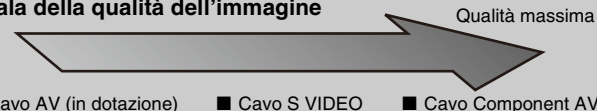

Questa scala funge solo da riferimento. A seconda del prodotto o delle condizioni del televisore, la qualità dell'immagine potrebbe variare.

Utilizzando il cavo Euro-AV, la qualità delle immagini può variare a seconda della connessione AV del proprio televisore.

Per una qualità ottimale delle immagini, collega il cavo Euro-AV a una presa RGB del tuo televisore. Per maggiori informazioni, leggi le istruzioni fornite con il televisore.

### Note

- La modalità di scansione progressiva del lettore DVD è disponibile solo quando si riproduce un disco registrato nel formato NTSC e visualizzata su un televisore che supporta la scansione progressiva (480p).
- Non è possibile collegare la console a un televisore con input video component destinate all'uso esclusivo per HDTV (Y PB PR). Fare riferimento alle istruzioni per l'uso in dotazione con il televisore.



## Collegamento delle apparecchiature audio digitali

Utilizzando un cavo digitale ottico tra quelli disponibili in commercio, è possibile ascoltare l'audio surround come se ci si trovasse in un cinema o una sala concerti. Quando si collega la console all'apparecchiatura audio con connettori digitali, consultare le istruzioni fornite con il dispositivo da collegare.

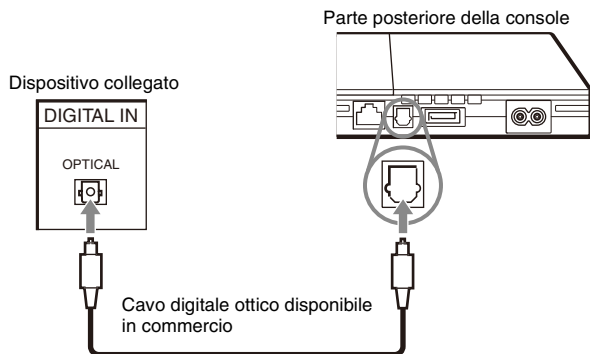

### Note

- Se si collega la console a un'apparecchiatura audio mediante un cavo digitale ottico, questo potrebbe influenzare l'output audio di qualche software per PlayStation®2, con il risultato che non viene emesso alcun suono. In tal caso, usare un cavo come il Cavo AV in dotazione e collegarlo al connettore AV MULTI OUT della console. Non usare un cavo digitale ottico.
- Dopo aver collegato l'apparecchiatura audio digitale, impostare "DIGITAL OUT (OPTICAL)" su "On" nel menu Configurazione di Sistema. Per ulteriori informazioni, vedere "DIGITAL OUT (OPTICAL)" (►► pagina 116).

## Collegamento del controller

### 1 Inserire il Controller Analogico (DUALSHOCK®2) in un ingresso controller della console.

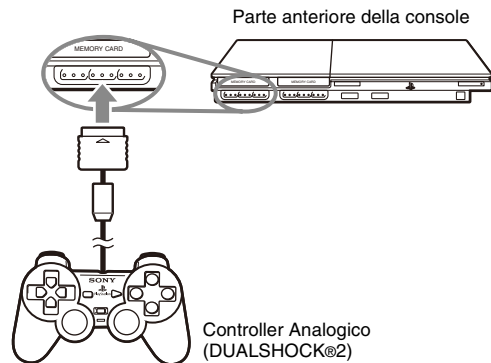

### Nota

Alcuni titoli software indicano un ingresso controller specifico da usare. Fare riferimento alle istruzioni per l'uso in dotazione con il software.

# Collegamento del cavo di alimentazione AC

## ⚠ Avvertenze

- La presa da incasso deve essere installata vicino all'apparecchio e deve essere facilmente accessibile.
- Non inserire il Cavo di Alimentazione AC per la console nella presa elettrica finché non sono stati eseguiti tutti gli altri collegamenti.

## 1 Collegare il cavo di alimentazione AC al connettore ~AC IN (alimentazione) sulla parte posteriore della console.

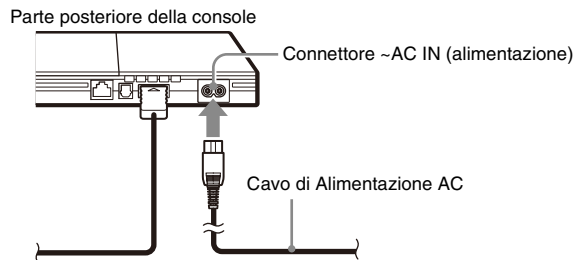

## 2 Collegare il Cavo di Alimentazione AC all'adattatore AC.

Parte posteriore della console

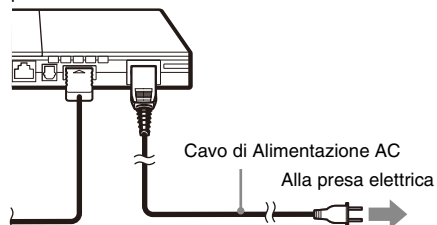

In alcune regioni e paesi è possibile che venga utilizzata una spina elettrica diversa da quella illustrata.

La spia I/⏻ (accesso/attesa) sul lato anteriore della console si accende in rosso a indicare che la console è nel modo di attesa.

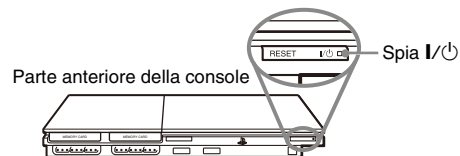

# Accensione e spegnimento della console

## Prima di accendere la console

Non accendere la console finché non sono state eseguite le seguenti operazioni. Fare riferimento alle istruzioni per l'uso in dotazione con il televisore.

- Accendere il televisore.
- Modificare l'impostazione del televisore per visualizzare l'output dalla linea alla quale è collegata la console.

## Accensione della console

**1 Controllare che la spia I/⏻ (accesso/attesa) sulla parte anteriore della console diventi rossa.**

**2 Premere il tasto I/⏻ (accesso/attesa)/RESET sul lato anteriore della console.**

La spia I/⏻ sulla parte anteriore della console diventerà verde e i dati provenienti dalla console verranno visualizzati sul televisore.

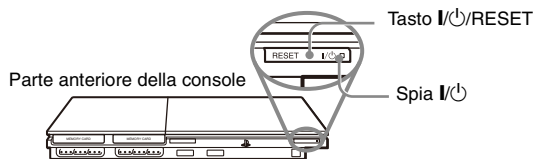

## Note

- La prima volta che si accende la console dopo l'acquisto, verranno visualizzate le schermate per l'impostazione di "Lingua", "Fuso orario" e "Ora legale". Per completare le impostazioni, seguite le istruzioni sullo schermo.
- Se si collega la console a un televisore a grande schermo, impostare "Dimensioni Schermo" nel menu Configurazione di Sistema (→ pagina 116).

## Spegnimento della console

**1 Premere e tenere premuto il tasto I/⏻/RESET sulla parte anteriore della console per almeno un secondo.**

La spia I/⏻ diventerà rossa a indicare che la console è entrata nel modo attesa.

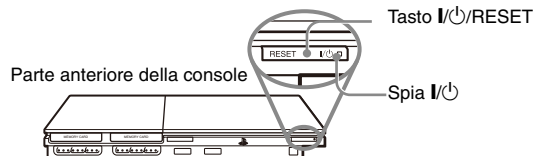

## ⚠ Avvertenze

L'alimentazione non è completamente spenta quando la console è nel modo attesa. Se si prevede di non usare la console per un lungo periodo di tempo staccare il Cavo di Alimentazione AC dalla presa elettrica.

## Riproduzione di un gioco

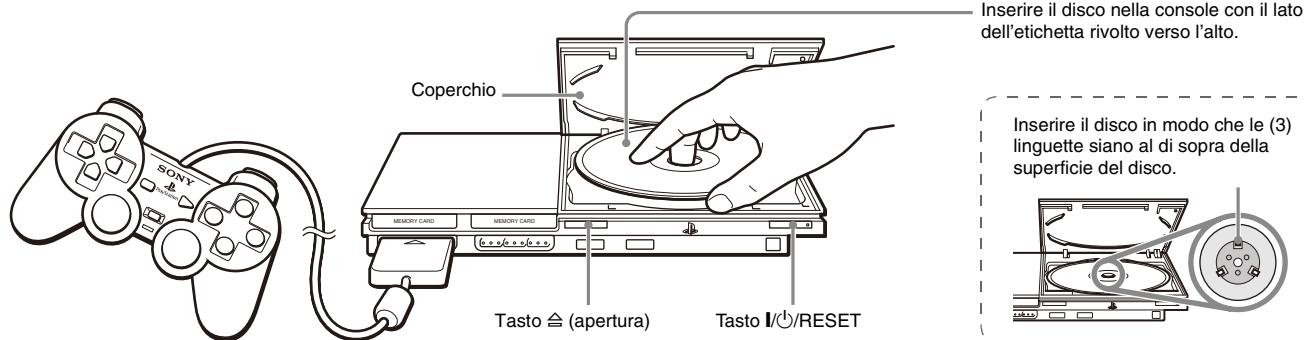

### Prima della riproduzione di un gioco

Controllare che i collegamenti all'apparecchiatura televisiva e audio siano corretti e che siano state prese le dovute precauzioni.

- “Precauzioni” del manuale Guida di riferimento rapido (→ pagina 84)
- “Collegamento a un televisore” (→ pagina 87)
- “Collegamento del controller” (→ pagina 89)
- “Collegamento del cavo di alimentazione AC” (→ pagina 90)

#### Nota

Per giocare online, è necessario prima collegare e configurare una rete. Per ulteriori informazioni, vedere “Collegamento a una rete” (→ pagina 120).

### Avvio di un gioco

- 1 Accendere la console (→ pagina 91).**  
Viene visualizzato il menu principale (→ pagina 113).
- 2 Premere il tasto  $\triangle$  (apri) sulla parte anteriore della console.**  
Il coperchio del disco si apre.
- 3 Collocare il disco nella console.**  
Posizionare il disco sull'apposito contenitore con il lato dell'etichetta rivolto verso l'alto.

## 4 Chiudere il coperchio del contenitore del disco.

Dopo la chiusura del coperchio del disco, inizia il gioco.

Premere sulla parte centrale del coperchio del disco.

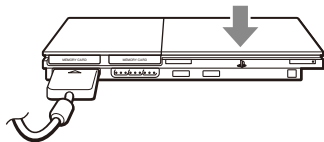

### Note

- Un gioco può essere avviato anche dalla schermata del Browser (→▶ pagina 114).
- Se si accende la console dopo l'inserimento di un disco, il gioco si avvia automaticamente.

### Per reimpostare un gioco

Premere il tasto **I/⏻/RESET** sul lato anteriore della console. Evitare di premere accidentalmente il tasto **I/⏻/RESET** durante il gioco, in quanto facendolo il gioco ricomincerebbe da capo.

## Conclusione di un gioco

### ⚠ Attenzione

Quando si rimuove il disco, controllare che questo si sia già fermato completamente. Non toccare il disco mentre sta girando, in quanto ci si potrebbe ferire, si potrebbe danneggiare il disco o determinare il cattivo funzionamento della console.

## 1 Premere il tasto **⏻** sulla parte anteriore della console.

## 2 Rimuovere il disco.

Tenere abbassata la parte centrale nera della console, quindi sollevare il disco afferrandolo per i bordi.

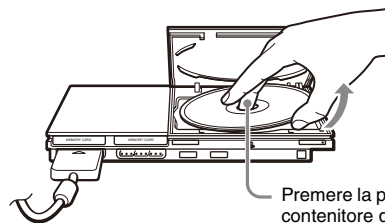

Premere la parte centrale nera del contenitore del disco.

## 3 Chiudere il coperchio del disco.

## 4 Premere il tasto **I/⏻/RESET**.

Viene visualizzato il menu principale (→▶ pagina 113).

## Sostituzione dei dischi del gioco

### 1 Aprire il coperchio del disco e rimuovere il disco.

Mentre si rimuove il disco, tenere premuta la parte centrale nera del contenitore del disco, quindi sollevare il disco afferrandolo per i bordi.

### 2 Inserire un disco.

### 3 Chiudere il coperchio del contenitore del disco e riavviare la console.

Inizierà il nuovo gioco.

### Nota

Durante la sostituzione dei dischi non è necessario spegnere la console.

## Uso del Controller Analogico (DUALSHOCK®2)

Il Controller Analogico (DUALSHOCK®2) dispone di una funzione sensibile alla pressione. Dispone anche di una funzione di vibrazione.

### Nomi dei componenti

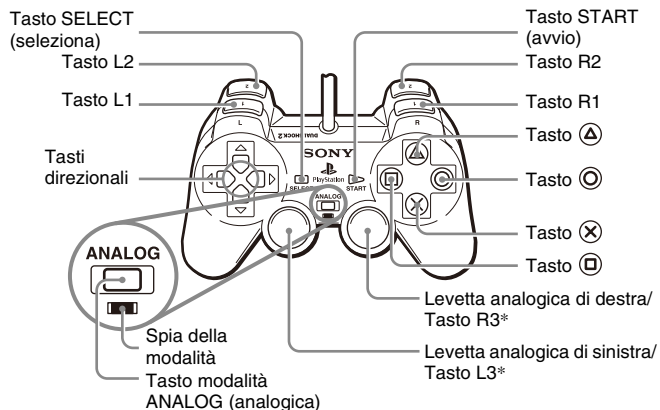

\* Le levette analogiche di sinistra e destra, oppure i tasti L3 e R3, funzionano solo nella modalità analogica (spia: rosso).

\* I tasti L3 e R3 funzionano quando si premono le levette analogiche.

### Nota

Prima di usare il controller analogico (DUALSHOCK®2), con la console accesa, ruotare una volta le levette di sinistra e di destra con i pollici. Non torcere le levette analogiche, ma ruotarle come per tracciare un cerchio, come mostrato nella figura.

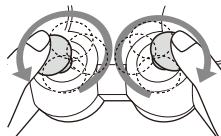

### Commutazione della modalità

Il tasto modalità ANALOG (analogica) potrebbe essere utilizzato per commutare tra due modalità. Passare alla modalità appropriata per l'uso. Notare, tuttavia, che alcuni titoli software eseguono automaticamente questa regolazione.

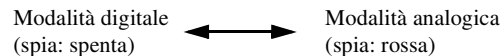

### Note

- Quando si usa il Controller Analogico nella modalità digitale le levette analogiche di sinistra e di destra non funzionano. Inoltre, la funzione del tasto sensibile alla pressione è disattivata.
- A seconda del software, potrebbe non essere possibile commutare le modalità, anche premendo il tasto modalità ANALOG (analogica).

### Controlli analogici

- Durante la riproduzione di un titolo software per PlayStation®2, è possibile usare tutti i tasti nella modalità analogica ad eccezione dei tasti START, SELECT, L3 e R3.
- Durante la riproduzione di un titolo software per PlayStation®, nella modalità analogica possono essere utilizzate solo le levette analogiche sinistra e destra.

### Nota

A seconda del software, i tasti utilizzabili nella modalità analogica potrebbero essere limitati. Fare riferimento alle istruzioni per l'uso in dotazione con il software.

### Informazioni sulla funzione di vibrazione

La funzione di vibrazione può essere attivata o disattivata nel menu delle opzioni del software.

### Nota

A seconda del software, la funzione di vibrazione può essere attivata automaticamente.

## Informazioni sull'uso del Controller Analogico (DUALSHOCK®) (SCPH-110 E)

Il Controller Analogico (DUALSHOCK®) (SCPH-110 E) può essere usato con la console PlayStation®2, ma le funzioni dei tasti nella modalità analogica possono essere diverse da quelle del Controller Analogico (DUALSHOCK®2). Nella modalità analogica possono essere utilizzate solo le levette analogiche sinistra e destra.

### Nota

Non tutti i titoli software per PlayStation®2 supportano l'uso del Controller Analogico (DUALSHOCK®) (SCPH-110 E). In questi casi, va usato il Controller Analogico (DUALSHOCK®2).

## Uso delle Memory Card

È possibile salvare e caricare i dati di un gioco mediante una Memory Card (venduta a parte). Inoltre, è possibile eliminare i dati del gioco o copiarli da una Memory Card all'altra.

## Informazioni sui vari tipi di Memory Card

Esistono due tipi di Memory Card. Selezionare una Memory Card idonea per il software in uso.

Tipo di Memory Card	Software compatibile	Quantità di memoria
Memory Card (8 MB) (per PlayStation®2) (SCPH-10020 E)	Software per PlayStation®2	Circa 8 MB
Memory Card (SCPH-1020 E)* * Prodotto fuori produzione.	Software per PlayStation®	15 blocchi di memoria (circa 120 KB)

MagicGate™ è un termine che designa una tecnologia di protezione del copyright sviluppata da Sony Corporation.

## Inserimento di una Memory Card

Inserire la Memory Card nell'ingresso MEMORY CARD sulla parte anteriore della console.

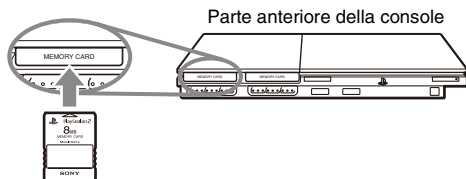

### Nota

Alcuni titoli software indicano un ingresso MEMORY CARD specifico da usare. Fare riferimento alle istruzioni per l'uso in dotazione con il software.

## Salvataggio o caricamento dei dati del gioco

A seconda del software, la procedura per il salvataggio o il caricamento può variare. Fare riferimento alle istruzioni per l'uso in dotazione con il software.

## Copia o eliminazione dei dati del gioco

**1** Nella schermata del browser (→ pagina 114), usare i tasti direzionali per selezionare l'icona relativa alla Memory Card da utilizzare per copiare o eliminare i dati, quindi premere il tasto (X).

**2** Selezionare l'icona relativa ai dati da copiare o eliminare, quindi premere il tasto (X).

**3** Selezionare "Copia" o "Elimina", quindi premere il tasto (X).

Mentre si copiano i dati del gioco, controllare che le due Memory Card siano inserite nella console. Se si è selezionato "Elimina", passare al punto 5.

**4** Selezionare la destinazione, quindi premere il tasto (X).

**5** Selezionare "Sì", quindi premere il tasto (X).

Durante la copia o l'eliminazione dei dati, non rimuovere la Memory Card.

**6** Al termine della copia o dell'eliminazione, premere il tasto (O).

### Note

- Per visualizzare informazioni sui dati di un gioco, selezionare l'icona relativa ai dati e quindi premere il tasto (A) per controllarle.
- Compatibilità tra il software e le Memory Card:
  - Non è possibile salvare o copiare il software per PlayStation®2 su una Memory Card (SCPH-1020 E).
  - Non è possibile salvare i dati di gioco per PlayStation® su una Memory Card (8 MB) (per PlayStation®2). Tuttavia, è possibile trasferire i dati di gioco in formato PlayStation® da una Memory Card (SCPH-1020 E) a una Memory Card (8 MB) (per PlayStation®2), a scopi di backup. Tali dati di gioco non possono essere caricati direttamente da una Memory Card (8 MB) (per PlayStation®2).



## Riproduzione di un CD audio

### Riproduzione di un CD

#### 1 Accendere la console e inserire il disco (→ pagina 92).

Seguire le procedure da 1 a 4 in “Avvio di un gioco”.

Vengono visualizzati i numeri dei brani.

#### 2 Utilizzando i tasti direzionali, selezionare il numero del brano da riprodurre, quindi premere il tasto (X).

Inizia la riproduzione.

#### Note

- Se si accende la console dopo l’inserimento di un disco, i numeri dei brani vengono visualizzati automaticamente.
- Un disco può essere avviato anche dalla schermata del Browser (→ pagina 114).

#### ! Attenzione

Per riprodurre un CD audio registrato in formato DTS è necessario collegare un dispositivo con decodificatore DTS al connettore DIGITAL OUT (OPTICAL) (→ pagina 89). Notare che potrebbe venire emesso un rumore molto forte, qualora il dispositivo non disponga di un decoder DTS o sia collegato al connettore AV MULTI OUT.

### Uso del lettore CD durante la riproduzione

Utilizzando i tasti direzionali, selezionare l’icona per il brano desiderato e premere quindi il tasto (X).



Icona (Tasto*)	Funzione
◀◀ (Tasto L1)	Passa all’inizio del brano corrente o precedente
◀◀ (Tasto L2)	Riproduzione rapida all’indietro
▶▶ (Tasto R2)	Riproduzione rapida in avanti
▶▶ (Tasto R1)	Passa all’inizio del brano successivo
▶ (Tasto START (avvio))	Avvia la riproduzione
(Tasto START (avvio))	Pausa riproduzione
■ (Tasto SELECT (selezione))	Interruzione della riproduzione

\* Può essere utilizzato direttamente premendo i tasti del controller analogico (DUALSHOCK®2) indicati tra parentesi.

#### Nota

È anche possibile usare il Telecomando DVD (per PlayStation®2) (venduto a parte).

## Interruzione della riproduzione di CD audio

- 1 Usando i tasti direzionali, selezionare  quindi premere il tasto .**

La riproduzione si arresta. Premere il tasto  (apertura) sulla parte anteriore della console per rimuovere il disco.

## Riproduzione in varie modalità

È possibile impostare “Modalità di riproduzione” e “Ripetizione”.

Modalità di riproduzione	Normale	Riproduce i brani così come sono registrati sul CD
	Programma	Riproduce i brani nell'ordine specificato
	Casuale	Riproduce i brani in ordine casuale
Ripetizione	Off	Non viene effettuata la riproduzione ripetuta del CD
	Tutti	Riproduce ripetutamente tutti i brani
	1	Riproduce ripetutamente un brano

- 1 Nella schermata del Browser ( pagina 114), usare i tasti direzionali per selezionare l'icona del CD audio e premere quindi il tasto .**

Viene visualizzata la schermata delle Opzioni di riproduzione.

- 2 Selezionare “Modalità di riproduzione” o “Ripetizione”, quindi premere il tasto .**

- 3 Selezionare l'impostazione desiderata, quindi premere il tasto .**

Se si seleziona “Programma”, viene visualizzata la schermata per specificare l'ordine dei brani. Selezionare i brani da riprodurre.

- 4 Premere il tasto .**

Viene visualizzata la schermata del Browser.

- 5 Selezionare l'icona del CD, quindi premere il tasto .**

Vengono visualizzati i numeri dei brani e l'opzione di impostazione viene visualizzata nell'angolo inferiore sinistro dello schermo.

- 6 Selezionare il brano desiderato, quindi premere il tasto .**

Inizia la riproduzione.

### Note

- Alla schermata Opzioni riproduzione si può accedere anche dalla schermata che visualizza i brani, selezionando l'icona Audio CD nell'angolo superiore sinistro della schermata e premendo il tasto .
- È possibile impostare contemporaneamente “Modalità di riproduzione” e “Ripetizione”.

## Visione di un DVD

È possibile utilizzare il lettore DVD mediante i seguenti metodi.

- Uso del Pannello di controllo a schermo
- Uso direttamente con il Controller Analogico (DUALSHOCK®2)
- Uso del Telecomando DVD (per PlayStation®2) (venduto a parte)

Nelle seguenti istruzioni si presuppone che per il funzionamento del lettore DVD si utilizzi il Pannello di controllo. Alcune operazioni potrebbero essere diverse a seconda del metodo utilizzato.

### Note

- Per ulteriori informazioni sulla riproduzione di un DVD, consultare le istruzioni fornite con il DVD.
- La console PlayStation®2 riproduce il contenuto del disco registrato nel software del DVD. Notare che non tutte le funzioni sono disponibili su tutti i DVD.

## Uso del pannello di controllo

### 1 Avviare la riproduzione del DVD (→ pagina 101).

### 2 Premere il tasto SELECT (selezione).

Viene visualizzato il pannello di controllo. Se si preme di nuovo il tasto SELECT (selezione), il display cambia la sua posizione sullo schermo.





### 3 Usando i tasti direzionali, selezionare un'icona e premere quindi il tasto (X).

#### Nota









Per disattivare il Pannello di controllo, premere il tasto SELECT (selezione) (una o due volte), oppure premere il tasto (O).

### Elenco delle opzioni del Pannello di controllo

È possibile accedere alle seguenti opzioni del Pannello di controllo.

Icona		Funzione
	Menu	Visualizza il menu DVD-Video
	Menu superiore	Visualizza il menu DVD-Video

Icona		Funzione
	Ritorno	Torna alla schermata selezionata in precedenza nel menu del DVD
	Opzioni audio	Visualizza e cambia le opzioni audio sui DVD con più brani audio
	Opzioni angolo	Visualizza e cambia gli angoli di visualizzazione sui DVD registrati con opzioni multiangolo
	Opzioni sottotitoli	Visualizza e cambia le opzioni per i sottotitoli sui DVD con opzioni per i sottotitoli
	Vai a	Passa al titolo selezionato, al capitolo o all'ora specificata e inizia la riproduzione (**► pagina 101)
	Impostazione	Visualizza e modifica le opzioni relative alla lingua, alla qualità delle immagini, al livello di controllo personalizzato, all'audio, ecc. (**► pagina 106)
	Visualizzazione ora	Visualizza il titolo o il numero del capitolo corrente, il tempo trascorso, ecc. (**► pagina 102)
	Aiuto	Visualizza le funzioni dei tasti diretti per il Controller Analogico (DUALSHOCK®2)
<b>0~9</b>	Icone Vai al capitolo	Consentono di immettere il numero di un capitolo da riprodurre (**► pagina 101)
	Precedente/ Successivo	Torna/salta l'inizio del capitolo corrente, precedente o successivo
	Cerca	Consente di riprodurre all'indietro/far avanzare rapidamente la riproduzione (**► pagina 102)

Icona		Funzione
	Rallentatore	Passa alla riproduzione al rallentatore avanti/indietro
	Riproduci	Avvia la riproduzione
	Pausa	Interrompe momentaneamente la riproduzione
	Arresto	Interrompe la riproduzione (**► pagina 101)
<b>A-B</b>	Ripetizione A-B	Specifica una scena per la riproduzione e avvia la riproduzione della scena che è stata impostata (**► pagina 105)
	Riproduzione casuale	Inizia la riproduzione di titoli o capitoli in ordine casuale (**► pagina 104)
	Riproduzione programmata	Inizia la riproduzione di titoli o capitoli in sequenza programmata (**► pagina 104)
	Riproduzione ripetuta	Selezionare la riproduzione ripetuta di tutti i titoli sul disco, oppure un titolo o un capitolo (**► pagina 105)
	Original/Play List	Per i dischi DVD-RW (modalità VR), seleziona il contenuto Original o Play List da riprodurre (**► pagina 103)
	Cancella	Cancella i numeri selezionati o le modalità di riproduzione (**► pagina 105)

#### Note

- È possibile utilizzare “?” per controllare le opzioni accessibili direttamente mediante i tasti del Controller Analogico. Per accedere direttamente alle opzioni mediante il controller è necessario cancellare il Pannello di controllo dallo schermo.
- A seconda della modalità di riproduzione, alcune opzioni potrebbero non essere disponibili o non possono essere regolate.

## Riproduzione di un DVD

### 1 Accendere la console e inserire un disco (→ pagina 92).

Seguire le procedure da 1 a 4 in “Avvio di un gioco”. Inizia la riproduzione.

#### Note

- Se si accende la console dopo l’inserimento di un disco, inizia automaticamente la riproduzione.
- Un DVD può essere avviato anche dalla schermata del Browser (→ pagina 114).

## Interruzione della riproduzione di un DVD ■

### 1 Durante la riproduzione, selezionare ■ nel Pannello di controllo (→ pagina 99) quindi premere il tasto ⊗.

La riproduzione si arresta. Premere il tasto ⏏ (apertura) sulla parte anteriore della console, quindi rimuovere il disco.

## Riproduzione di un DVD dall’ultimo punto di arresto (Ripristino della riproduzione)

### 1 Durante la riproduzione, selezionare ■ nel Pannello di controllo (→ pagina 99) quindi premere il tasto ⊗.

### 2 Selezionare ►, quindi premere il tasto ⊗.

La riproduzione inizia dal punto in cui si era interrotto il disco al punto 1.

### Per cancellare la funzione di ripristino della riproduzione

Dopo la fase 1, selezionare ■ e premere quindi il tasto ⊗.

## Selezionare una scelta specifica per la riproduzione

### Selezione di una scena per numero di capitolo

### 1 Durante la riproduzione, selezionare il numero di capitolo desiderato nel Pannello di controllo (→ pagina 99) e premere quindi il tasto ⊗.

Inizia la riproduzione del capitolo selezionato. Se si desidera riprodurre un capitolo a una sola cifra (es.: 1-9), immettere uno zero iniziale. Ad esempio, immettere “01”.

### Selezione di una scena per titolo, numero di capitolo o specificando l’ora

### 1 Durante la riproduzione, selezionare ↶ nel Pannello di controllo (→ pagina 99) quindi premere il tasto ⊗.

## 2 Selezionare un'opzione, quindi premere il tasto (X).

Titolo	Specifica il numero del titolo
Capitolo	Specifica il numero del capitolo
C XX:XX:XX (o T XX:XX:XX)	Specifica il tempo trascorso per il capitolo (o titolo)

## 3 Selezionare il brano desiderato, quindi premere il tasto (X).

Inizia la riproduzione del capitolo selezionato.

### Individuazione di un punto particolare su un DVD (ricerca)

È possibile cercare rapidamente in avanti o all'indietro per individuare rapidamente un punto particolare su un DVD.

## 1 Durante la riproduzione, selezionare o nel Pannello di controllo (→ pagina 99) quindi premere e tenere premuto il tasto (X).

La velocità di ricerca cambia come mostrato qui di seguito quando si preme il tasto direzione su o giù tenendo premuto il tasto (X).

- Ricerca 3
- Ricerca 2
- Ricerca 1
- Rallentatore

## 2 Rilasciare il tasto (X) dopo aver raggiunto il punto che si sta cercando.

La riproduzione torna alla velocità normale.

### Nota

Per usare il Controller Analogico per la ricerca durante la riproduzione, premere e tenere premuto il tasto L2 o R2 per iniziare a cercare. Usare i tasti bidirezionali per cambiare velocità. Rilasciare il tasto L2 o R2 quando si raggiunge il punto che si sta cercando.

### Visualizzazione delle informazioni sulla riproduzione

È possibile visualizzare informazioni come il numero del titolo corrente o il tempo trascorso.

## 1 Durante la riproduzione, selezionare nel Pannello di controllo (→ pagina 99) quindi premere il tasto (X).

Per visualizzare le modifiche visualizzate di seguito ogni volta che si preme il tasto (X).

Titolo X Capitolo X	Numero del titolo e del capitolo
Titolo X Capitolo X C - XX:XX:XX	Tempo trascorso del capitolo corrente
Titolo X Capitolo X C - XX:XX:XX	Tempo residuo del capitolo corrente
Titolo X Capitolo X T - XX:XX:XX	Tempo trascorso del titolo corrente
Titolo X Capitolo X T - XX:XX:XX	Tempo residuo del titolo corrente
(Off)	

## Selezione dell'Original o Play List per la riproduzione del DVD-RW **PLIST**

Quando si usa un disco DVD-RW (modalità VR), è possibile selezionare il tipo di titoli da riprodurre.

### 1 Con la riproduzione interrotta, selezionare **PLIST** nel Pannello di controllo (→ pagina 99) quindi premere il tasto

(X).

Le opzioni Original e Play List verranno selezionate ad ogni pressione del tasto (X).

Original	Riproduce il contenuto della sequenza registrata originariamente
Play List	Riproduce il contenuto modificato. L'impostazione predefinita è Play List.

#### Note

- La riproduzione al rallentatore in ordine inverso non è disponibile per i dischi DVD-RW (modalità VR).
- Non è possibile utilizzare questa funzione con la funzione di ripristino della riproduzione. Prima di selezionare questa funzione, disattivare la funzione di ripristino della riproduzione (→ pagina 101).

## Uso delle modalità di riproduzione

Usando le varie modalità di riproduzione, è possibile riprodurre titoli o capitoli nell'ordine desiderato oppure riprodurre ripetutamente una scena specifica. Ci sono quattro modalità di riproduzione:

- Riproduzione programmata (→ pagina 104)
- Riproduzione casuale (→ pagina 104)
- Riproduzione ripetuta (→ pagina 105)
- Ripetizione A-B (→ pagina 105)

Nelle seguenti istruzioni si presuppone che per il funzionamento del lettore DVD si utilizzi il Pannello di controllo (→ pagina 99).

#### Note

- È possibile riprodurre le combinazioni di Riproduzione programmata, Riproduzione casuale, Riproduzione ripetuta. Notare, tuttavia, che alcune opzioni di Riproduzione casuale o Riproduzione ripetuta potrebbero non essere disponibili, a seconda della combinazione.
- La console PlayStation®2 riproduce il contenuto del disco registrato nel software del DVD.

## Riproduzione programmata **PGM**

È possibile creare programmi per riprodurre titoli e capitoli in qualsiasi ordine.

**1 Durante la riproduzione, selezionare **PGM** nel Pannello di controllo (→ pagina 99) quindi premere il tasto **(X)**.**

**2 Selezionare un numero di programma e premere quindi il tasto **(X)**.**

Se non è stato impostato nessun programma, l'unica opzione sarà "1. Titolo".

**3 Selezionare il numero del titolo e premere quindi il tasto **(X)**.**

**4 Selezionare il numero del capitolo e premere quindi il tasto **(X)**.**

Per riprodurre tutti i capitoli, selezionare "Tutto". Ripetere le operazioni da 2 a 4 per impostare altri titoli o capitoli.

**5 Premere il tasto **START** (avvio).**

La riproduzione programmata ha inizio.

### Nota

L'impostazione non verrà cancellata al termine della Riproduzione programmata.

## Riproduzione casuale **SHUF**

Questa opzione può essere impostata per la riproduzione casuale di tutti i titoli o i capitoli registrati su un disco. L'ordine di riproduzione sarà diverso ad ogni utilizzo della riproduzione in ordine casuale.

**1 Selezionare **SHUF** nel Pannello di controllo (→ pagina 99), quindi premere il tasto **(X)**.**

Per visualizzare le modifiche visualizzate di seguito ogni volta che si preme il tasto **(X)**.

Sequenza casuale titoli	Riproduce i titoli in ordine casuale
Sequenza casuale capitoli	Riproduce i capitoli in ordine casuale
Sequenza casuale Off	Disattiva la riproduzione in ordine casuale

**2 Selezionare **▶**, quindi premere il tasto **(X)**.**



## Riproduzione ripetuta

Questa opzione può essere impostata per visualizzare ripetutamente i titoli o i capitoli.

- 1 Selezionare  nel Pannello di controllo (→ pagina 99), quindi premere il tasto .**

Per visualizzare le modifiche visualizzate di seguito ogni volta che si preme il tasto .

Ripeti disco	Ripete la riproduzione di tutti i titoli
Ripeti titolo	Ripete la riproduzione di un titolo
Ripeti capitolo	Ripete la riproduzione di un unico capitolo
Ripetizione Off	Disattiva la riproduzione ripetuta

- 2 Selezionare , quindi premere il tasto .**

## Ripetizione A-B A-B

È possibile impostare una scena specifica da ripetere in continuazione.

- 1 Durante la riproduzione, selezionare A-B nel Pannello di controllo (→ pagina 99) quindi premere il tasto  nel punto in cui si desidera far iniziare la riproduzione ripetuta.**

Il punto iniziale (punto A) viene impostato.

- 2 Premere il tasto  in corrispondenza del punto in cui si desidera far terminare la riproduzione ripetuta.**

Il punto finale (punto B) è impostato e inizia la riproduzione ripetuta della sezione dalla A alla B.

## Disattivazione delle modalità di riproduzione

### **CLEAR**

Disattiva le modalità di riproduzione per consentire la normale riproduzione.

- 1 Selezionare **CLEAR** nel Pannello di controllo (→ pagina 99) quindi premere il tasto .**

Viene visualizzato il messaggio “Annullato contenuto modalità di esecuzione” e la console torna alla normale riproduzione.

### **Nota**

Se sono state impostate congiuntamente più modalità di riproduzione, esse vengono tutte disattivate.

# Regolazione delle impostazioni del lettore DVD

Il Pannello di Controllo può essere utilizzato per regolare le impostazioni del lettore DVD, come la lingua per i sottotitoli, la lingua audio e il livello di Controllo di protezione personalizzata.

## Note

- Alcuni DVD non supportano tutte le impostazioni. La console PlayStation®2 riproduce il contenuto del disco registrato nel software del DVD. Se il DVD non supporta le funzioni elencate, non si sarà in grado di modificare le impostazioni.
- Le seguenti opzioni non sono disponibili durante la riproduzione o il ripristino della riproduzione. Prima di modificare queste impostazioni, disattivare il ripristino della riproduzione (→ pagina 101).
  - “Menù”, “Audio” e “Sottotitoli” in Impostazione lingua
  - “Formato TV” e “Scansione Progressiva” in Impostazione Schermo
  - “Protezione visione programmi” in Impostazione Personalizzata
  - “DTS” e “Selezione automatica brano” in Audio

È possibile modificare le impostazioni del lettore DVD utilizzando la seguente procedura:

## 1 Selezionare nel Pannello di controllo (→ pagina 99), quindi premere il tasto .

Viene visualizzata la barra dell'icona di impostazione.

## 2 Selezionare l'icona relativa all'impostazione da modificare e premere il tasto .

Viene visualizzata l'impostazione corrente per ciascuna opzione.

## 3 Selezionare l'opzione desiderata, quindi premere il tasto .

L'opzione di menu si attiva ed è selezionabile.

## 4 Selezionare l'impostazione desiderata, quindi premere il tasto .

L'impostazione dell'opzione è completa. Per ulteriori informazioni, consultare le istruzioni per ciascuna opzione (da → pagine 106 a 112).

## Note

- Le impostazioni predefinite sono sottolineate nelle spiegazioni riportate di sotto.
- Per tornare al Pannello di controllo dopo aver definite le impostazioni, premere il tasto SELECT (selezione).
- Le impostazioni vengono salvate quando si effettua una delle seguenti operazioni:
  - Interruzione della riproduzione (inclusa l'interruzione della funzione Ripristino della riproduzione)
  - Apertura del coperchio del disco

## Impostazione delle opzioni della lingua

In “Impostazione lingua” è possibile scegliere la lingua per il menu del DVD, l'audio e i sottotitoli. Notare che se si seleziona una lingua che non è registrata sul DVD, una delle lingue registrate viene selezionata automaticamente.

Menù	Seleziona la lingua del menu DVD
Audio	Seleziona la lingua per il brano audio del DVD
Sottotitoli	Seleziona la lingua per i sottotitoli del DVD

## Nota



Se si seleziona “Segui Audio” per i sottotitoli, la lingua dei sottotitoli verrà impostata automaticamente in modo da corrispondere alla lingua selezionata per il brano audio del DVD.

## Impostazione delle opzioni di visualizzazione del televisore

Nel menu Impostazione Schermo, è possibile impostare le dimensioni dello schermo (rapporto di formato) e le altre opzioni che agiscono sulla qualità delle immagini.

### Formato TV

È possibile impostare il rapporto di formato in modo che corrisponda allo schermo del televisore collegato.

16:9 	Selezionare questa opzione se si usa un televisore widescreen o un televisore standard con funzionalità speciale 16:9.
4:3 LETTER BOX 	Selezionare questa opzione se si usa un televisore standard. Questa impostazione visualizza un'immagine ampia con margini sulle parti superiori e inferiori dello schermo.
4:3 PAN SCAN 	Selezionare questa opzione se si usa un televisore standard. Questa impostazione visualizza un'immagine regolata in base all'altezza dello schermo, tagliando le porzioni a sinistra e a destra che non vi rientrano.

## Nota

Quando si imposta “Scansione Progressiva” su “On”, “Formato TV” viene automaticamente impostato su “16:9”.

## DNR (Digital Noise Reduction, riduzione del disturbo digitale)

Questa impostazione può essere utilizzata per ridurre il disturbo delle immagini sullo schermo e generare un'immagine meglio definita.

Off	Il DNR non è utilizzato.
DNR1	Aumenta la qualità dell'immagine
DNR2	Aumenta la qualità dell'immagine (massimo)

## Nota

- “DNR2” è più efficace per ridurre la turbolenza delle immagini rispetto a “DNR1”, ma in alcuni casi potrebbe venire visualizzata un'immagine doppia. In tal caso, selezionare “Off”.
- La funzione DNR potrebbe dare risultati limitati su alcuni DVD.
- Quando si imposta “Scansione Progressiva” su “On”, “DNR” viene automaticamente disattivato e non può essere attivato.

## Aumento Contrasto

È possibile accentuare o sfocare i contorni dell'immagine a schermo. Più il valore è elevato, più il contorno è accentuato. Normalmente, selezionare “0”.

• -2	• -1	• <u>0</u>	• +1	• +2
------	------	------------	------	------

## Nota

A seconda del DVD, l'accentuazione dei contorni potrebbe dare risultati limitati.

## Visualizzazione

Durante la riproduzione, è possibile visualizzare le informazioni sullo stato della riproduzione nell'angolo superiore destro dello schermo, per alcuni secondi.

<u>On</u>	Le informazioni sullo stato di riproduzione vengono visualizzate per alcuni secondi.
Off	Le informazioni sullo stato di riproduzione non vengono visualizzate.

## Scansione Progressiva

È possibile visualizzare l'immagine in modo che aggiorni tutte le righe in un'unica operazione. Nella maggior parte dei casi, questo consente di ottenere un'immagine più nitida e senza sfarfallii. Questa funzione è disponibile solo se il televisore e il Cavo\* AV supporta la scansione progressiva (480p).

\* Il Cavo AV component (venduto a parte) è compatibile con la scansione progressiva.

<u>On</u>	Selezionare questa opzione quando la console è collegata a un televisore che supporta la scansione progressiva (480p).*
<u>Off</u>	Selezionare questa opzione quando la console è collegata a un televisore standard.

\* La modalità di scansione progressiva del lettore DVD è disponibile solo quando si riproduce un disco registrato nel formato NTSC e visualizzata su un televisore che supporta la scansione progressiva (480p).

## Note

- Se la qualità dell'immagine è bassa oppure se non viene visualizzata nessuna immagine, impostare "Scansione Progressiva" su "Off" quando la console è collegata a un televisore senza le necessarie caratteristiche. Se si imposta accidentalmente questa opzione su "On" per tale televisore, la qualità dell'immagine potrebbe ridursi oppure l'immagine potrebbe non venire visualizzata. Per cancellare l'impostazione, procedere come segue:
  - 1 Controllare di disporre di un DVD nella console.
  - 2 Premere il tasto I/⏻ (accesso/attesa)/RESET sul lato anteriore della console.  
Dopodiché, premere e tenere premuto il tasto START (avvio) del Controller Analogico (DUALSHOCK®2) nell'ingresso 1 del controller finché non viene visualizzata l'immagine del DVD. L'impostazione "Scansione Progressiva" torna a essere impostata su "Off", consentendo al video DVD di venire visualizzato normalmente. Questa impostazione può essere anche annullata mediante l'opzione "Annullare Scansione Progressiva" (↔▶ pagina 119) nella schermata delle informazioni sulla versione.
- I DVD possono contenere materiale basato su video e film, che utilizzano frequenze di fotogrammi diversi. Quando si riproduce materiale basato su video utilizzando la scansione progressiva, alcune immagini potrebbero apparire innaturali. In tal caso, impostare "Scansione Progressiva" su "Off" e visualizzare nella modalità interlacciata standard.
- Quando si imposta "Scansione Progressiva" su "On", "Formato TV" (↔▶ pagina 107) viene automaticamente impostato su "16:9".
- Il contenuto del disco DVD-RW (modalità VR) può essere visualizzato solo nel formato interlacciato standard. L'opzione "Scansione Progressiva" non è disponibile quando si riproduce questo contenuto.

## Impostazione delle opzioni del visualizzatore

### Pausa

Questa opzione consente di impostare lo stato di un'immagine quando la riproduzione viene messa in pausa.

Auto	Un'immagine con elementi in movimento viene visualizzata senza tremolii. Normalmente, selezionare questa posizione.
Fotogramma	Un'immagine senza elementi in movimento può essere visualizzata ad alta risoluzione.

### Protezione visione programmi

In alcune regioni, la visualizzazione di parte del contenuto del DVD potrebbe essere limitata in base all'età del visualizzatore o altri fattori. La funzione di controllo personalizzato può essere utilizzata per limitare il livello di contenuto visualizzabile attraverso la console.

Più basso è il valore, più rigida è la limitazione.

### Impostazione della Protezione visione programmi

#### 1 Selezionare “Protezione visione programmi”, quindi premere il tasto $\otimes$ .

Viene visualizzata la schermata per la registrazione di una password. Se una password è già stata registrata, viene visualizzata la schermata di conferma della password.

#### 2 Selezionare un numero, quindi premere il tasto $\otimes$ .

Ripetere le operazioni al punto 2 per una password a quattro cifre. Se si desidera cancellare un numero, premere il tasto  $\odot$ . Durante la registrazione di una password, viene chiesto di reimmeterla per la conferma.

#### 3 Selezionare “Regione”, quindi premere il tasto $\otimes$ .

Viene visualizzato l'elenco di opzioni dell'area.

#### 4 Selezionare l'area su cui basare il livello di Protezione visione Programmi, quindi premere il tasto $\otimes$ .

Se si seleziona “Altro”, vedere “Elenco dei codici di zona” (→ pagina 110).

#### 5 Selezionare “Livello”, quindi premere il tasto $\otimes$ .

Viene visualizzato l'elenco di opzioni del livello.

#### 6 Selezionare un livello di limitazione, quindi premere il tasto $\otimes$ .

### Per rimuovere la protezione personalizzata

Con la riproduzione del DVD interrotta, passare al punto 6 in “Impostazione della Protezione visione programmi” e impostare “Livello” su “Off”.

## Elenco dei codici di zona

Per immettere un codice di zona della Protezione visione Programmi, selezionare “Altro” al punto 4 di “Impostazione della Protezione visione Programmi” (→ pagina 109). Usare i tasti direzionali per selezionare la prima lettera, quindi premere il tasto direzionale destro. Selezionare quindi la lettera successiva e premere il tasto **⊗**.

Regione	Codice	Regione	Codice
Austria	AT	Norvegia	NO
Belgio	BE	Olanda	NL
Danimarca	DK	Polonia	PL
Finlandia	FI	Portogallo	PT
Francia	FR	Slovacchia	SK
Germania	DE	Spagna	ES
Grecia	GR	Svezia	SE
Irlanda	IE	Svizzera	CH
Israele	IL	Regno Unito	UK
Italia	IT	Repubblica Ceca	CZ
Lussemburgo	LU	Russia	RU
Malta	MT	Turchia	TR

## Modifica della password

Al punto 2 di “Impostazione della Protezione visione programmi” (→ pagina 109), procedere come segue:

### 1 Usando i tasti direzionali, selezionare “Modifica Codice”, quindi premere il tasto **⊗**.

Viene visualizzata la schermata per cambiare la password.

### 2 Selezionare un numero, quindi premere il tasto **⊗**.

Ripetere le operazioni al punto 2 per una password a quattro cifre. Viene chiesto di reimmetterla per la conferma.

## Annullamento temporaneo delle limitazioni protezione visione programmi

### 1 Avviare la riproduzione del DVD (→ pagina 101).

Verrà chiesto di cambiare temporaneamente il livello di Protezione visione Programmi per consentire la riproduzione. Di solito, questo si verifica immediatamente all’avvio del disco, ma potrebbe anche avvenire in momenti diversi, a seconda del DVD.

### 2 Usando i tasti direzionali, selezionare “Si”, quindi premere il tasto **⊗**.

Viene visualizzata la schermata per immettere la password.

### 3 Selezionare un numero, quindi premere il tasto **⊗**.

Ripetere le operazioni al punto 3 per una password a quattro cifre. Dopo aver immesso la password, ricomincerà la riproduzione. Se la riproduzione del DVD viene interrotta, il livello di Protezione visione Programmi torna all’impostazione originale.

#### Note

- Se si dimentica la password, vedere il manuale Guida di riferimento rapido (→ pagina 84).
- Se non si imposta una password, non è possibile modificare le impostazioni della Protezione visione Programmi.

- Alcuni DVD con la funzione di Protezione visione Programmi non consentono l'utilizzo delle modalità di riproduzione (da ➡▶ pagine 103 a 105).

## Impostazione delle opzioni audio

### USCITA AUDIO DIGITALE

È possibile commutare il metodo di invio del segnale audio al momento del collegamento dei seguenti dispositivi audio al connettore DIGITAL OUT (OPTICAL).

#### **Attenzione**

Se la console è collegata a un dispositivo audio senza un decoder Dolby Digital, DTS o MPEG, impostare "Dolby Digital", "DTS" e "MPEG" su "Off". Se si impostano queste opzioni su "On" senza il necessario decoder, potrebbe non venire emesso alcun suono oppure potrebbe venire emesso un rumore estremamente forte.

### DIGITAL OUT (OPTICAL)

Questa opzione imposta il tipo di uscita per il connettore DIGITAL OUT (OPTICAL).

<u>On</u>	Selezionare questa opzione se si desidera che i suoni (segnale audio) vengano inviati attraverso il connettore DIGITAL OUT (OPTICAL). Vengono visualizzate le impostazioni per "Dolby Digital", "DTS" e "MPEG".
<u>Off</u>	Selezionare questa opzione quando non si desidera che l'audio venga inviato attraverso il connettore DIGITAL OUT (OPTICAL). Non vengono visualizzate le impostazioni per "Dolby Digital", "DTS" e "MPEG".

### Dolby Digital

Questa opzione imposta Dolby Digital come segnale di uscita per il connettore DIGITAL OUT (OPTICAL).

<u>On</u>	Selezionare questa posizione quando la console è collegata a un dispositivo audio dotato di decodificatore Dolby Digital incorporato.
<u>Off</u>	Selezionare questa posizione quando la console è collegata a un dispositivo audio senza un decodificatore Dolby Digital incorporato.

### DTS

Questa opzione imposta DTS come segnale di uscita per il connettore DIGITAL OUT (OPTICAL).

<u>On</u>	Selezionare questa posizione quando la console è collegata a un dispositivo audio dotato di decodificatore DTS incorporato.
<u>Off</u>	Selezionare questa posizione quando la console è collegata a un dispositivo audio non dotato di decodificatore DTS incorporato.

### MPEG

Questa opzione imposta MPEG AUDIO come segnale di uscita per il connettore DIGITAL OUT (OPTICAL).

<u>On</u>	Selezionare questa posizione quando la console è collegata a un dispositivo audio dotato di decodificatore MPEG incorporato.
<u>Off</u>	Selezionare questa posizione quando la console è collegata a un dispositivo audio non dotato di decodificatore MPEG incorporato.

## Selezione automatica brano

Questa impostazione fornisce la priorità al brano audio che contiene il più elevato numero di canali quando si riproduce un DVD sul quale sono registrati più formati audio (PCM, Dolby Digital, DTS o MPEG). Se i formati PCM, Dolby Digital, DTS e MPEG hanno lo stesso numero di canali, la console seleziona i brani audio PCM, Dolby Digital, DTS and MPEG in quell'ordine.

On	Priorità assegnata
Off	Priorità non assegnata

### Note

- Se si imposta "DTS" su "Off" in "USCITA AUDIO DIGITALE" (→ pagina 111), il brano audio DTS non viene riprodotto.
- A seconda del DVD, è possibile che il canale audio con priorità sia predeterminato. In questo caso, il brano audio verrà selezionato in base all'ordine di priorità del DVD.

## Volume DVD

Questa opzione può essere impostata se il livello di uscita audio del DVD è basso. Può essere impostata solo se l'opzione "DIGITAL OUT (OPTICAL)" è impostata su "Off" in "USCITA AUDIO DIGITALE" (→ pagina 111).

+2	Alza il volume (massimo)
+1	Alza il volume
Normale	Normalmente, selezionare questa opzione.

---

---

### Attenzione

Se si imposta questa opzione su "+1" o "+2", l'audio potrebbe distorcersi. In tal caso, modificare l'impostazione su "Normale". Inoltre, notare che, se si imposta il volume su un valore troppo elevato, si potrebbero subire lesioni all'udito o danneggiare i diffusori.

---



# Visualizzazione del menu principale

Dal menu principale, è possibile accedere alle informazioni e cambiare le varie impostazioni. Dal menu principale è anche possibile passare alle seguenti schermate. Il menu principale viene visualizzato quando si accende la console senza che sia inserito alcun disco.



- Schermata Browser (→ pagina 114)
- Menu Configurazione di Sistema (→ pagina 115)
- Schermata delle informazioni sulla versione (→ pagina 117)

## 1 Accendere la console (→ pagina 91).

Viene visualizzato il menu principale. Si noti che potrebbero essere necessari alcuni secondi prima che venga visualizzato il menu principale.



## Nota

Se si accende la console con un disco inserito, il menu principale non verrà visualizzato. Per visualizzare il menu principale, premere il tasto  (apertura) sulla parte anteriore della console e rimuovere il disco. Premere quindi il tasto  (avvio/stand-by)/RESET per ripristinare la console.

# Uso della schermata Browser

Dalla schermata Browser è anche possibile effettuare le seguenti operazioni:

- Copiare o eliminare i dati di gioco salvati su una Memory Card
- Avviare un gioco
- Avviare la riproduzione di un CD audio
- Avviare la riproduzione di un DVD

## 1 Visualizzare il menu principale (→ pagina 113).

## 2 Usando i tasti direzionali, selezionare “Browser”, quindi premere il tasto (X).

Viene visualizzata la schermata del Browser.

## 3 Inserire un disco o una Memory Card.

L'icona relativa all'elemento inserito viene visualizzata nella schermata Browser.



## 4 Selezionare un'icona, quindi premere il tasto (X).

- Quando si seleziona l'icona Memory Card, vengono visualizzate le icone relative ai dati salvati sulla Memory Card. Per copiare o eliminare i dati salvati nel gioco, vedere “Copia o eliminazione dei dati del gioco” (→ pagina 96).
- Se si seleziona l'icona relativa al disco del formato per PlayStation®2 o PlayStation®, il gioco inizia.
- Quando si seleziona l'icona per un CD audio, vengono visualizzati i brani contenuti sul CD. Vedere “Riproduzione di un CD audio” (→ pagina 97).
- Se si seleziona l'icona per un DVD, inizia la riproduzione del DVD.

### Nota

Quando nella console non è inserita nessuna Memory Card o nessun disco, viene visualizzato il messaggio “Non esiste alcun dato” nella schermata Browser.

# Uso del menu Configurazione di Sistema

Dal menu Configurazione di Sistema è possibile modificare le impostazioni per numerose opzioni, compresa la visualizzazione della lingua o dell'ora, il metodo di output audio o video.

**1 Visualizzare il menu principale (→ pagina 113).**

**2 Usando i tasti direzionali, selezionare “Configurazione di Sistema”, quindi premere il tasto ⊗.**

Viene visualizzato il menu Configurazione di Sistema.



**3 Selezionare un'opzione, quindi premere il tasto ⊗.**

L'opzione di menu si attiva ed è selezionabile.

**4 Selezionare l'impostazione desiderata, quindi premere il tasto ⊗.**

Per ulteriori informazioni, vedere le istruzioni relative a ciascuna opzione di menu (da → pagine 115 a 117).

## Note

- Le impostazioni predefinite sono sottolineate nelle spiegazioni riportate di sotto.
- Le modifiche a ciascuna impostazione vengono salvate e restano attive anche dopo aver spento o riavviato la console.

## Regolazione Orologio

È possibile impostare la data e l'ora. Usare i tasti direzionali per impostare “Anno”, “Mese”, “Giorno”, “Ore”, “Minuti” e “Secondi”. L'impostazione diventa operativa quando si preme il tasto ⊗.

## Impostazioni opzionali

Se si preme il tasto ▲ nella schermata “Regolazione Orologio”, è possibile impostare opzioni quali “Formato data” o “Formato ora”. Usare i tasti direzionali e il tasto ⊗ per definire ciascuna impostazione.

Formato ora	Imposta l'orologio del sistema sul formato 12 ore o 24 ore
Formato data	Imposta l'ordine di visualizzazione di anno, mese e giorno
Fuso orario	Imposta il fuso orario
Ora legale	Imposta Ora solare o Ora legale. Normalmente, selezionare “Ora solare”.

## Dimensioni Schermo

È possibile impostare la modalità di visualizzazione per il televisore.

<u>4:3</u>	Selezionare questa opzione se con la console si usa un televisore standard.
Schermo Intero*	Selezionare questa opzione se con la console si usa un televisore standard. I margini neri sulla parte superiore e inferiore dello schermo sono tagliati.
16:9	Selezionare questa opzione se si usa un televisore widescreen o un televisore standard con funzionalità speciale 16:9.

\* La modalità di visualizzazione "Schermo Intero" è compatibile con il menu Configurazione di Sistema, la schermata Browser e la schermata CD audio.

## DIGITAL OUT (OPTICAL)

È possibile stabilire se inviare il segnale attraverso il connettore DIGITAL OUT (OPTICAL).

<u>On</u>	Selezionare questa opzione quando si desidera inviare il segnale attraverso il connettore DIGITAL OUT (OPTICAL).
Off	Selezionare questa opzione quando non si desidera inviare il segnale attraverso il connettore DIGITAL OUT (OPTICAL).

## Uscita Video

Quando si usa il Cavo Component AV (venduto a parte), è necessario impostare la modalità corrispondente alle prese di input sul televisore.

Y Cb/Pb Cr/Pr	Selezionare questa opzione quando si collega la console al connettore di input video component.
<u>RGB</u>	Selezionare questa opzione quando si collega la console al connettore di input RGB.

### Nota

L'impostazione "RGB" è destinata solo al software per PlayStation®2 e PlayStation®. Se si desidera guardare un DVD, la modalità passa automaticamente a "Y Cb/Pb Cr/Pr".

## Telecomando

Questa opzione può essere impostata quando si usa il Telecomando DVD (per PlayStation®2) (venduto a parte).

<u>Funzione Gioco On</u>	Selezionare questa opzione quando si usa il software per PlayStation®2 o PlayStation® con il Telecomando DVD.
Funzione Gioco Off	Selezionare questa opzione quando non si usa il software per PlayStation®2 o PlayStation® con il Telecomando DVD.

## Nota

Le seguenti limitazioni valgono quando si usa il Telecomando DVD con l'opzione impostata su "Funzione Gioco On":

- A seconda del software, alcuni tasti del telecomando potrebbero non funzionare correttamente.
- I tasti del Telecomando DVD non funzionano quando si premono contemporaneamente due o più tasti.
- Alcuni titoli software potrebbero smettere di funzionare correttamente quando un controller viene rimosso dall'ingresso controller 1. In tal caso, impostarlo su "Funzione Gioco Off".

## Lingua

Questa opzione può essere utilizzata per selezionare la lingua visualizzata sul menu principale, schermata Browser, menu Configurazione di Sistema e schermata delle informazioni sulla versione.

<u>Inglese</u>	Visualizza i messaggi in inglese
Francese	Visualizza i messaggi in francese
Spagnolo	Visualizza i messaggi in spagnolo
Tedesco	Visualizza i messaggi in tedesco
Italiano	Visualizza i messaggi in italiano
Olandese	Visualizza i messaggi in olandese
Portoghese	Visualizza i messaggi in portoghese

## Uso della schermata delle informazioni sulla versione

Selezionando questa opzione è possibile controllare le informazioni sulla versione per i vari componenti della console. È anche possibile modificare le impostazioni opzionali per alcuni elementi.

### 1 Nel menu principale (→ pagina 113), premere il tasto .

Viene visualizzata la schermata delle informazioni sulla versione.



### Impostazioni opzionali

Sono disponibili impostazioni opzionali per "Unità", "Driver PlayStation®" e "Lettore DVD". L'opzione "Lettore DVD" può essere impostata solo se l'opzione "Scansione Progressiva" del lettore DVD è impostata su "On".

### 1 Usando i tasti direzionali, selezionare un'opzione e premere quindi il tasto .

Viene visualizzata l'impostazione corrente per l'opzione.

## 2 Selezionare un'opzione, quindi premere il tasto (X).

Vengono visualizzate le opzioni disponibili.

## 3 Selezionare l'impostazione desiderata, quindi premere il tasto (X).

Per ulteriori informazioni, consultare le istruzioni per ciascuna opzione (da ➔▶ pagine 118 a 119).

### Nota

Le impostazioni predefinite sono sottolineate nelle spiegazioni riportate di sotto.

## Unità

La console PlayStation®2 regola automaticamente le proprie impostazioni interne per una riproduzione ottimale. Quando l'opzione "Diagnosi" è impostata su "On", la console esegue ulteriori regolazioni.

### Diagnosi

<u>Off</u>	La diagnosi è disattivata.
On	La diagnosi è attivata.

### Nota

L'impostazione "Diagnosi" torna automaticamente ai valori predefiniti nei seguenti casi:

- Quando inizia la riproduzione del software per PlayStation®2 o PlayStation® o di un DVD
- Quando la console viene reimpostata
- Quando la console viene spenta

## Driver PlayStation®

È possibile impostare il programma PlayStation® Driver per ottimizzare le prestazioni del software per PlayStation®.

### Nota

Le impostazioni tornano automaticamente ai valori predefiniti nel seguente caso:

- Quando la console viene spenta

### Velocità Disco

<u>Normale</u>	Carica i dischi a velocità normale
Veloce	Carica i dischi ad alta velocità

### Nota

Impostare su "Normale" nei seguenti casi:

- Quando il caricamento veloce non consente migliori risultati
- Quando si usa un software non compatibile con il caricamento veloce

### Texture Mapping

<u>Normale</u>	Visualizza come normale
Fluidio	Visualizza con minore disturbo le immagini sullo schermo

### Nota

Impostare su "Normale" nei seguenti casi:

- Quando la mappatura graduale della struttura non migliora i risultati
- Se l'immagine non viene visualizzata correttamente quando si imposta "Fluidio"





## Lettore DVD

Se si imposta “Scansione Progressiva” su “On” quando la console è collegata a un televisore senza le necessarie caratteristiche, la qualità dell’immagine potrebbe essere ridotta, oppure l’immagine potrebbe non essere visualizzata. L’impostazione “Scansione Progressiva” può essere rimossa attenendosi alla procedura seguente.

Prima di cancellare l’impostazione, rimuovere il DVD.

### Annullare Scansione Progressiva

No	Lascia attivata l’impostazione “Scansione Progressiva”
Sì	Disattiva l’impostazione “Scansione Progressiva”

- 1 Schermata delle informazioni sulla versione.**
- 2 Usando i tasti direzionali, selezionare “Lettore DVD”, quindi premere il tasto .**  
Viene visualizzata l’opzione “Annullare Scansione Progressiva”.
- 3 Premere il tasto .**
- 4 Selezionare “Sì”, quindi premere il tasto .**
- 5 Premere due volte il tasto .**  
Il display torna al menu principale.
- 6 Premere il tasto  (apertura) sulla parte anteriore della console e inserire un DVD nella console.**

## 7 Chiudere il coperchio del disco.

Inizia la riproduzione.

### Nota

L’impostazione non verrà completata se 1) non si avvia un DVD dopo il punto 4 oppure 2) si riavvia o si spegne la console prima del punto 6.

## Collegamento a una rete

È possibile giocare in rete collegando la console PlayStation®2 a una rete a banda larga. Per giocare con tutti i giochi in rete, è necessario quanto segue:

- Un gioco per PlayStation®2 con modalità di gioco in rete
- Un servizio Internet a banda larga
- Un cavo Ethernet disponibile in commercio
- Una memory card (8MB) (per PlayStation®2) (venduta a parte)

### Note

- Non è possibile giocare in rete con questa console utilizzando un collegamento ad accesso remoto o ISDN.
- La connettività USB dal dispositivo di rete esterno al connettore USB non è supportata.
- Esistono due tipi di cavi Ethernet: cavo diretto e cavo incrociato. Quando si collega la console PlayStation®2 alla connessione Internet a banda larga, assicurarsi di utilizzare il tipo di cavo corretto. Per informazioni in merito, consultare il manuale di istruzioni fornito con il dispositivo di rete, oppure il fornitore di servizi Internet a banda larga.

## Collegamento con un cavo Ethernet

È possibile collegare la console a una rete usando un cavo Ethernet collegato al connettore NETWORK sulla parte posteriore della console. È possibile realizzare il collegamento a una rete 100 Base-TX o 10 Base-T. Per informazioni, fare riferimento alle istruzioni per l'uso in dotazione con il dispositivo di rete.

### Impostazione di rete di base

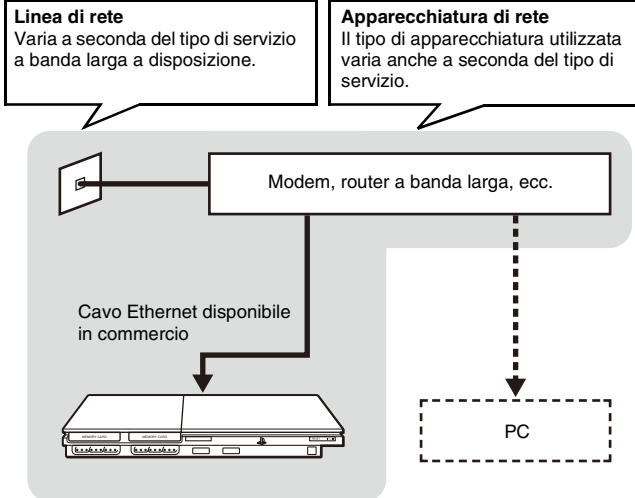

### Nota

Quando si collega la console e un PC alla rete, potrebbe essere necessario un dispositivo di rete come un router o un hub. Per informazioni, fare riferimento alle istruzioni per l'uso in dotazione con il dispositivo di rete.



Per ulteriori informazioni sull'impostazione della rete, visitare il sito [www.playstation.com](http://www.playstation.com)

## Collegamento della console

### ! Attenzione

Non inserire il Cavo di Alimentazione CA per la console nella presa elettrica finché non sono stati eseguiti tutti gli altri collegamenti.

## 1 Collegare il cavo Ethernet al connettore NETWORK sulla parte posteriore della console.

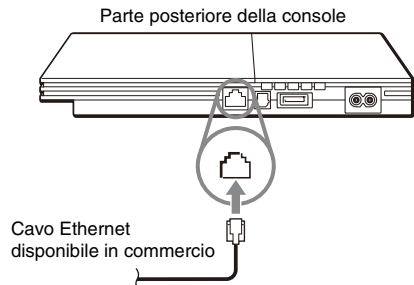

## 2 Collegare il cavo Ethernet al dispositivo di rete.

Il metodo di collegamento varia a seconda del dispositivo di rete. Per informazioni, fare riferimento alle istruzioni per l'uso in dotazione con il dispositivo di rete.

### ⚠ Avvertenze

Non collegare i cavi Ethernet o i cavi del telefono dei seguenti tipi al connettore di rete; una quantità eccessiva di corrente elettrica potrebbe passare attraverso il connettore, provocando un errore di funzionamento, calore eccessivo o incendi nel connettore:

- Linee telefoniche residenziali standard
- I cavi Ethernet non idonei per l'uso con una rete 10Base-T/100Base-TX
- Qualsiasi telefono compatibile con linee ISDN (digitali) o linea di dati
- Linee telefoniche PBX
- Altri tipi di linee telefoniche "sconosciute"

## Creazione di impostazioni di rete

Dopo aver collegato un cavo di rete alla console, sarà necessario creare e salvare le impostazioni di rete. A tal fine è necessario un disco di accesso alla rete, reso disponibile dopo la registrazione della console PlayStation®2. La console PlayStation®2 può essere registrata visitando il sito [www.ps2registration.com](http://www.ps2registration.com)

### Elementi necessari

Per creare impostazioni di rete, saranno necessari i seguenti elementi:

- Una Memory Card (8MB) (per PlayStation®2) (venduta a parte)
- Informazioni di login e impostazione di rete fornite dal fornitore di servizi Internet a banda larga

#### Nota

A seconda del tipo di servizio Internet usato, potrebbe essere necessario specificare il fornitore di servizi Internet a banda larga, insieme all'indirizzo MAC. L'indirizzo MAC per la console è disponibile nella schermata delle informazioni sulla versione (→ pagina 117).

## Caratteristiche tecniche

Il design e le caratteristiche tecniche sono soggetti a modifiche senza preavviso.

### Informazioni generali

Requisiti di alimentazione	220-240 V AC, 50/60 Hz
Consumo energetico (approssimativo)	35 W
Dimensioni console (approssimative)	230 × 28 × 152 mm (l/a/p)
Peso della console (approssimativo)	720 g
Formato segnale	PAL
Temperatura di utilizzo	5 °C a 35 °C
Input/output sulla parte anteriore della console	Ingresso controller (2) Ingresso MEMORY CARD (2) ⚡ Connettore USB (2)
Input/output sulla parte posteriore della console	Connettore NETWORK Connettore ~AC IN (alimentazione) Connettore AV MULTI OUT Connettore DIGITAL OUT (OPTICAL)

### Accessori in dotazione

Vedere il manuale Guida di riferimento rapido (→ pagina 84).

### Informazioni sul controllo delle esportazioni nazionali

Questo prodotto potrebbe rientrare nell'ambito della legislazione di controllo delle esportazioni nazionali. È necessario soddisfare appieno i requisiti di tale legislazione e di tutte le norme applicabili in qualsiasi giurisdizione relativamente a questo prodotto.

### Informazioni sul controllo dell'accesso

Questo prodotto dispone di una tecnologia di controllo dell'accesso. L'utilizzo di software non appositamente progettato per questo prodotto (esclusi i DVD-video e gli audio CD) e di copie di software progettate per questo prodotto è impedito dal controllo dell'accesso. Il trasferimento, la consegna, l'esposizione, l'esportazione, l'importazione o la trasmissione di programmi, dispositivi, o del prodotto modificato con programmi o dispositivi, per eludere i fini di questa funzione di controllo dell'accesso sono, o potrebbero essere, proibiti dalla legge.

## Hinweis zur Bedienungsanleitung für die PlayStation®2-Konsole

Die Dokumentation für die PlayStation®2-Konsole beinhaltet:

### • Kurzanleitung

Eine Anleitung, die im Paket mit der Konsole mitgeliefert wird. Sie beinhaltet Informationen zu Einstellungen und Basisfunktionen der Konsole sowie Hinweise zur Sicherheit und zur Störungsbehebung.

### • Benutzerhandbuch (dieses Dokument)

Dieses Dokument (im PDF-Format) ist über einen PC im Internet verfügbar und beinhaltet Informationen zu erweiterten Funktionen der Konsole, technische Daten und weitere Informationen. Sie können dieses Dokument von der Support-Seite der Sony Computer Entertainment Website herunterladen ([eu.playstation.com/manuals](http://eu.playstation.com/manuals))

# Inhalt

## Vorbereitungen

Erste Schritte .....	125
Teile und Anschlüsse .....	126
Anschließen an ein Fernsehgerät .....	127
Anschließen digitaler Audiogeräte .....	129
Anschließen des Controllers .....	130
Anschließen des Netzkabels .....	130
Ein-/Ausschalten der Konsole.....	131

## Spiele

Spiele.....	133
Die Memory Card .....	137

## Audio-CDs

Wiedergeben einer Audio-CD .....	139
----------------------------------	-----

## DVDs

Wiedergeben einer DVD .....	141
Die verschiedenen Wiedergabemodi .....	146
Einstellungen für den DVD-Spieler .....	148

## Das Hauptmenü

Aufrufen des Hauptmenüs .....	155
Der Browser-Bildschirm .....	156
Das „Systemkonfiguration“-Menü .....	157
Der Bildschirm „Grundeinstellung“ .....	159

## Netzwerkfunktionen

Anschließen an ein Netzwerk .....	162
Vornehmen von Netzwerkeinstellungen .....	164

## Weitere Informationen

Technische Daten .....	165
------------------------	-----

# Erste Schritte

## Aufstellen der Konsole

Sie können die Konsole in horizontaler oder vertikaler Position aufstellen.

### Horizontale Position

Stellen Sie die Konsole horizontal auf.



### Vertikale Position

Wenn Sie die Konsole vertikal aufstellen wollen, verwenden Sie den Vertikalständer (für PlayStation®2) SCPH-90110 E (separat erhältlich).

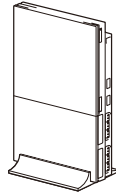

### Anmerkung

Einige Vertikalständer (für PlayStation®2) können mit diesem Modell der PlayStation®2-Konsole nicht verwendet werden. Weitere Hinweise finden Sie in der Kurzanleitung (→ Seite 124). Wählen Sie beim Kaufen eines Vertikalständers den SCPH-90110 E.

### ! Vorsicht

Stellen Sie die Konsole nicht an einen Ort, an dem sie folgenden Bedingungen ausgesetzt ist:

- Übermäßigem Zigarettenrauch oder Staub. Rückstände von Zigarettenrauch oder Staub auf internen Komponenten, wie z. B. der Linse, können zu Fehlfunktionen der Konsole führen.
- Extremen Temperaturen, direktem Sonnenlicht, Hitze in der Nähe einer Wärmequelle oder in einem Auto mit geschlossenen Fenstern (besonders im Sommer). Bei diesen Bedingungen kann sich das Gehäuse der Konsole verformen und es kann zu Fehlfunktionen kommen.
- Magnetfeldern, wie sie von Magneten oder Lautsprechern erzeugt werden.
- Vibrationen

# Teile und Anschlüsse

## Vorderansicht der PlayStation®2-Konsole

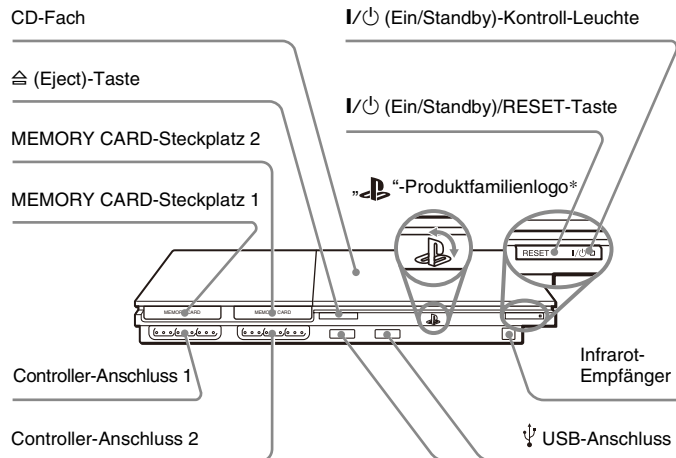

\* Sie können das „PS“-Produktfamilienlogo je nach horizontaler oder vertikaler Aufstellung der Konsole drehen.

### Anmerkung

Sie können verschiedene USB-Geräte anschließen, die mit der PlayStation®2-Konsole kompatibel sind. Weitere Informationen dazu finden Sie in den mit dem USB-Gerät gelieferten Anweisungen.

## Rückansicht der PlayStation®2-Konsole

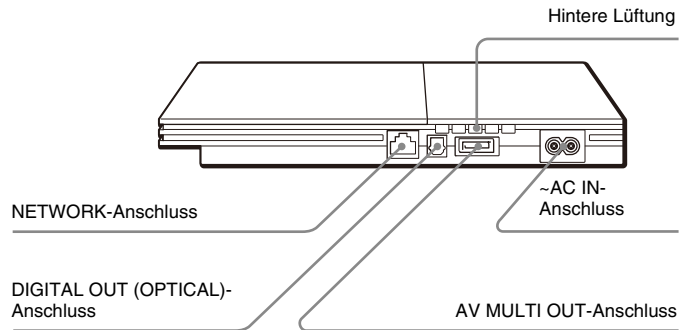

### Anmerkung

Die Teile und Anschlüsse am Analog Controller (DUALSHOCK®2) finden Sie unter „Der Analog Controller (DUALSHOCK®2)“ (⇨ Seite 135).

# Anschließen an ein Fernsehgerät

## Vor dem Anschließen

- Stecken Sie das Netzkabel für die Konsole erst in eine Netzsteckdose, wenn Sie alle anderen Anschlüsse vorgenommen haben.
- Vergewissern Sie sich, dass das Fernsehgerät ausgeschaltet ist.

## Anschließen an ein Fernsehgerät über das mitgelieferte AV-Kabel

Schließen Sie die Konsole wie unten dargestellt an das Fernsehgerät an.

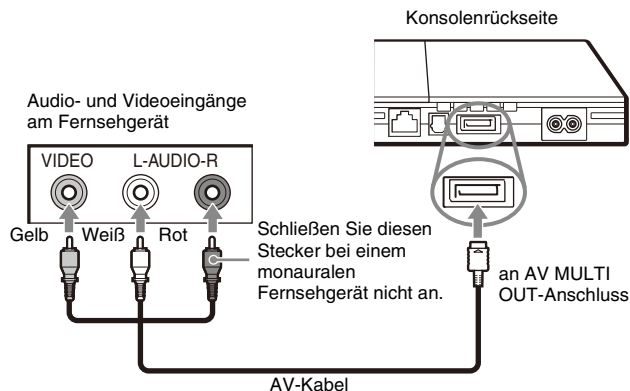

### ! Vorsicht

Wenn Sie ein Standbild über einen längeren Zeitraum auf einem Plasma- oder Projektionsfernsehgerät\* anzeigen, können Doppelbilder auftreten. Dies ist auf die spezifischen Eigenschaften dieser Typen von Fernsehgeräten zurückzuführen. Statische, nicht bewegte Bilder, wie z. B.

Konsoleneinstellmenüs, DVD-Menüs oder Bilder im Pausemodus können auf dem Bildschirm dauerhaft ein schwaches Nachbild erzeugen, wenn sie über einen längeren Zeitraum hinweg angezeigt werden. Einzelheiten dazu schlagen Sie bitte in der mit dem Fernsehgerät gelieferten Bedienungsanleitung nach.

\* Außer bei Geräten mit LCD-Bildschirm

### Anmerkung

Die Konsole kann an einen Videorecorder oder einen integrierten Fernseher/ Videorecorder angeschlossen werden. Beachten Sie jedoch, dass sich die Bildqualität bei der Wiedergabe einer DVD mit Kopierschutzverschlüsselung möglicherweise verschlechtert.

## Anschließen an ein Fernsehgerät mit einem Euro-Scart-Anschluss über den Euro-Scart-Adapter

Schließen Sie die PlayStation®2-Konsole über den Euro-Scart-Adapter und das AV-Kabel an den Euro-Scart-Anschluss am Fernsehgerät an. Achten Sie darauf, dass die Farben der Stecker am AV-Kabel mit denen der entsprechenden Buchsen am Adapter übereinstimmen.

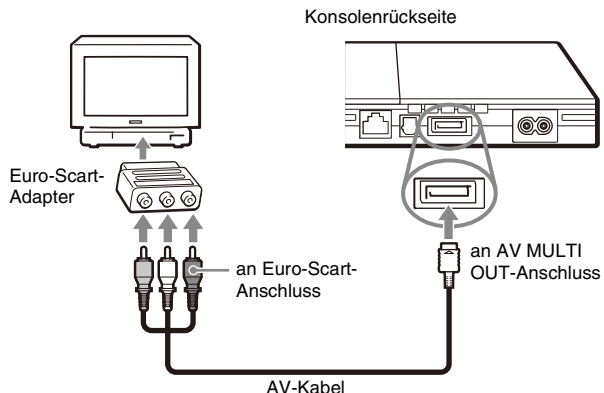

### Nach dem Anschließen

Stellen Sie am Fernsehgerät den entsprechenden Videoeingang ein. Näheres dazu finden Sie in der Bedienungsanleitung zu Ihrem Fernsehgerät.

## Verwendung eines anderen als des mitgelieferten AV-Kabels

Die Bildqualität hängt vom Typ des verwendeten Kabels ab. Wählen Sie anhand der folgenden Informationen die optimale Verbindungsmethode aus. Wenn Sie ein anderes als das mitgelieferte AV-Kabel verwenden, schlagen Sie bitte in der mit dem Kabel gelieferten Gebrauchsanweisung nach.

Fernsehgerät	Kabeltyp
Fernsehgerät mit Komponenten-Video-Eingängen	Komponenten-AV-Kabel (SCPH-10490)
Fernsehgerät mit Euro-Scart-Anschluss	Euro-AV-Kabel (SCPH-10142)
Fernsehgerät mit S VIDEO-Eingängen	S VIDEO-Kabel (SCPH-10480)

### Bildqualitätsskala

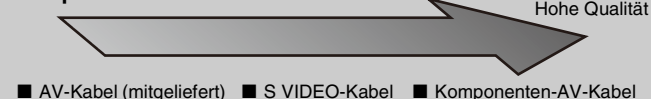

Diese Skala dient lediglich als Richtlinie. Je nach Modell oder Zustand des Fernsehgeräts kann die Bildqualität anders sein. Die Bildqualität bei Verwendung des Euro-AV-Kabels ist vom AV-Anschluss Ihres Fernsehers abhängig. Für optimale Bildqualität schließen Sie das Euro-AV-Kabel an einen RGB-Anschluss Ihres Fernsehers an. Nähere Informationen entnehmen Sie bitte der Gebrauchsanweisung Ihres Fernsehers.



## Anmerkungen

- Der Progressive Scan-Modus des DVD-Spielers steht nur zur Verfügung, wenn Sie eine im NTSC-Format aufgenommene DVD/CD auf einem Fernsehgerät wiedergeben, das Progressive Scan (480p) unterstützt.
- Sie können die Konsole nicht an ein Fernsehgerät mit Komponenten-Video-Eingängen anschließen, die ausschließlich für HDTV (Y PB PR) geeignet sind. Einzelheiten dazu schlagen Sie bitte in der mit dem Fernsehgerät gelieferten Bedienungsanleitung nach.

# Anschließen digitaler Audiogeräte

Wenn Sie ein handelsübliches optisches Digitalkabel verwenden, können Sie Raumklang mit einer Klangwirkung wie im Kino oder Konzertsaal erzielen. Wenn Sie die Konsole an ein Audiogerät mit digitalen Anschlüssen anschließen, schlagen Sie auch in der Bedienungsanleitung zum anzuschließenden Gerät nach.

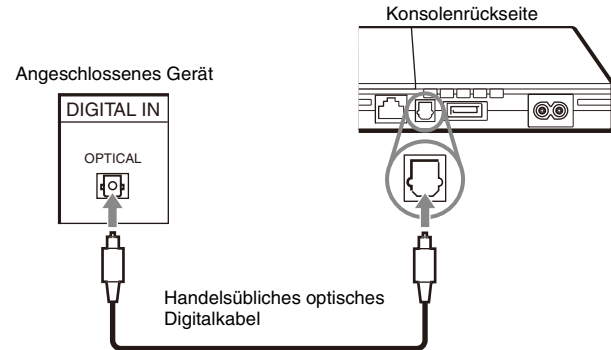

## Anmerkungen

- Wenn Sie die Konsole über ein optisches Digitalkabel an ein Audiogerät anschließen, kann die Audioausgabe mancher Software im PlayStation®2-Format so beeinträchtigt sein, dass kein Ton erzeugt wird. Verwenden Sie in diesem Fall beispielsweise das mitgelieferte AV-Kabel und schließen Sie es an den AV MULTI OUT-Anschluss der Konsole an. Verwenden Sie kein optisches Digitalkabel.
- Wenn Sie ein digitales Audiogerät angeschlossen haben, setzen Sie die Option „DIGITAL OUT (OPTICAL)“ im „Systemkonfiguration“-Menü auf „Ein“. Einzelheiten dazu finden Sie unter „DIGITAL OUT (OPTICAL)“ (•▶ Seite 158).

## Anschließen des Controllers

### 1 Schließen Sie den Analog Controller (DUALSHOCK®2) an einen Controller-Anschluss der Konsole an.

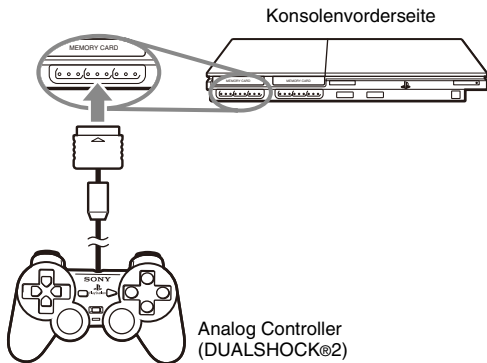

#### Anmerkung

Bei einigen Software-Titeln muss ein bestimmter Controller-Anschluss verwendet werden. Einzelheiten dazu schlagen Sie bitte in den mit der Software gelieferten Anweisungen nach.

## Anschließen des Netzkabels

### ⚠ Achtung

- Die Netzsteckdose muss sich in der Nähe des Geräts befinden und leicht zugänglich sein.
- Stecken Sie das Netzkabel für die Konsole erst in eine Netzsteckdose, wenn Sie alle anderen Anschlüsse vorgenommen haben.

### 1 Stecken Sie den Stecker des Netzkabels in den ~ AC IN-Anschluss an der Konsolenrückseite.

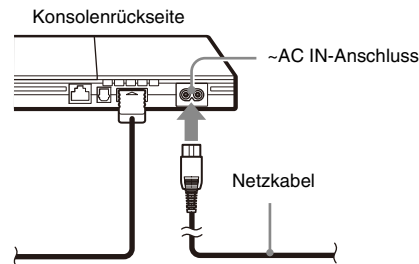

## 2 Stecken Sie das Netzkabel in eine Netzsteckdose.

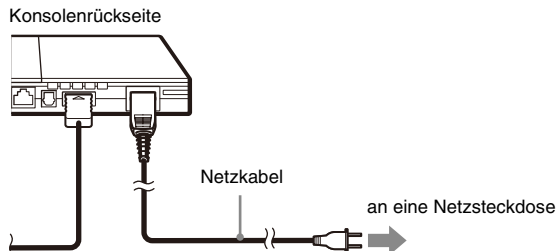

In einigen Regionen und Ländern wird möglicherweise ein anderer als der abgebildete Netzstecker verwendet.

Die I/⏻ (Ein/Standby)-Kontroll-Leuchte an der Konsolenvorderseite leuchtet rot auf und zeigt damit an, dass sich die Konsole im Standby-Modus befindet.

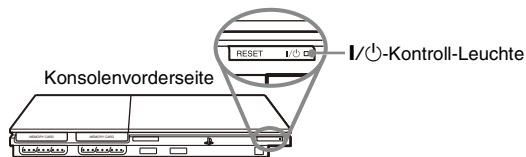

## Ein-/Ausschalten der Konsole

### Vor dem Einschalten der Konsole

Schalten Sie die Konsole erst ein, wenn Sie die folgenden Schritte ausgeführt haben. Einzelheiten dazu schlagen Sie bitte in der mit dem Fernsehgerät gelieferten Bedienungsanleitung nach.

- Schalten Sie das Fernsehgerät ein.
- Stellen Sie das Fernsehgerät so ein, dass die Signale von dem Eingang angezeigt werden, an den die Konsole angeschlossen ist.

### Einschalten der Konsole

**1 Überprüfen Sie, ob die I/⏻ (Ein/Standby)-Kontroll-Leuchte an der Konsolenvorderseite rot leuchtet.**

**2 Drücken Sie die I/⏻ (Ein/Standby)/RESET-Taste an der Konsolenvorderseite.**

Die I/⏻-Kontroll-Leuchte an der Konsolenvorderseite leuchtet grün und die Signale von der Konsole werden auf dem Fernsehschirm angezeigt.

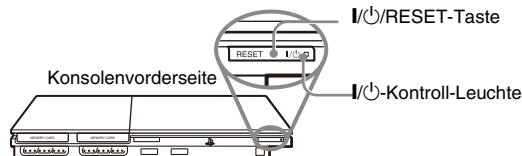

## Anmerkungen

- Wenn Sie die Konsole zum ersten Mal nach dem Erwerb einschalten, werden Bildschirme zum Einstellen von „Sprache“, „Zeitzone“ und „Sommerzeit“ angezeigt. Gehen Sie nach den Anweisungen auf dem Bildschirm vor, um die Einstellungen vorzunehmen.
- Wenn Sie die Konsole an ein Breitbildfernsehgerät anschließen, stellen Sie „Bildschirmgröße“ im „Systemkonfiguration“-Menü ein (•► Seite 158).

## Ausschalten der Konsole

### 1 Halten Sie die I/⏻/RESET-Taste an der Konsolenvorderseite für mindestens eine Sekunde gedrückt.

Die I/⏻-Kontroll-Leuchte wechselt zu rot, um anzuzeigen, dass sich die Konsole nun im Standby-Modus befindet.

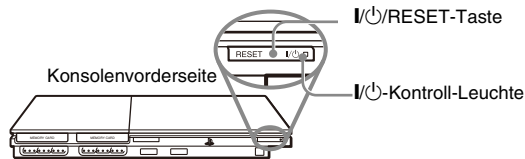

### ⚠ Achtung

Die Konsole ist nicht vollständig ausgeschaltet, wenn sie sich im Standby-Modus befindet. Wenn Sie die Konsole längere Zeit nicht benutzen wollen, ziehen Sie das Netzkabel aus der Netzsteckdose.

# Spiele

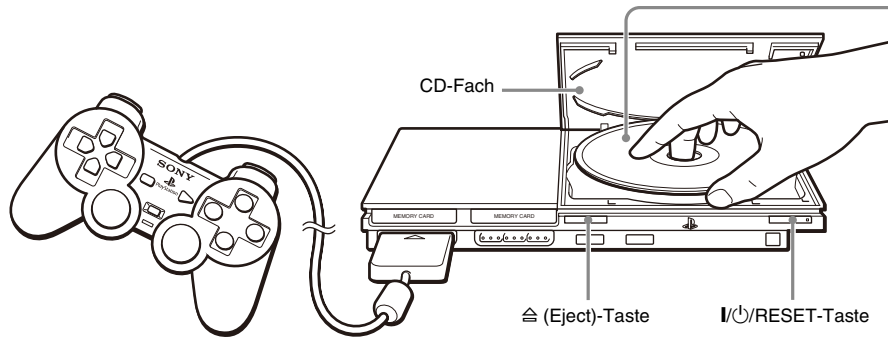

Legen Sie die DVD/CD mit der beschrifteten Seite nach oben in die Konsole ein.

Legen Sie die DVD/CD so ein, dass sich die (drei) Laschen über der DVD/CD-Oberfläche befinden.

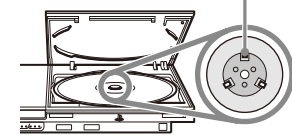

## Vor dem Spielen

Vergewissern Sie sich, dass die Verbindungen zum Fernsehgerät und zum Audiogerät korrekt vorgenommen und die Sicherheitsmaßnahmen beachtet wurden.

- „Sicherheitsmaßnahmen“ in der Kurzanleitung (→ Seite 124)
- „Anschließen an ein Fernsehgerät“ (→ Seite 127)
- „Anschließen des Controllers“ (→ Seite 130)
- „Anschließen des Netzkabels“ (→ Seite 130)

### Anmerkung

Wenn Sie Online-Spiele spielen wollen, müssen Sie zuerst eine Verbindung zu einem Netzwerk herstellen und dieses konfigurieren. Einzelheiten dazu finden Sie unter „Anschließen an ein Netzwerk“ (→ Seite 162).

## Starten eines Spiels

### 1 Schalten Sie die Konsole ein (→ Seite 131).

Das Hauptmenü wird angezeigt (→ Seite 155).

### 2 Drücken Sie die (Eject)-Taste an der Konsolenvorderseite.

Das CD-Fach öffnet sich.

### 3 Legen Sie eine DVD/CD in die Konsole ein.

Setzen Sie die DVD/CD mit der beschrifteten Seite nach oben in den DVD/CD-Halter ein.

### 4 Schließen Sie das CD-Fach.

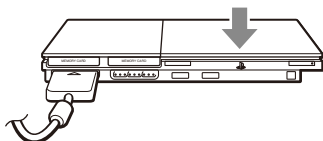

Wenn das CD-Fach geschlossen ist, beginnt das Spiel.



#### Anmerkungen

- Sie können ein Spiel auch vom Browser-Bildschirm aus starten (→ Seite 156).
- Wenn Sie die Konsole einschalten und bereits eine DVD/CD eingelegt ist, wird das Spiel automatisch gestartet.

#### So setzen Sie ein Spiel zurück

Drücken Sie die  (Ein/Standby)/RESET-Taste an der Konsolenvorderseite. Drücken Sie die /RESET-Taste nicht versehentlich während eines Spiels. Andernfalls wird das Spiel zurückgesetzt.

## Beenden eines Spiels

### ! Vorsicht

Achten Sie beim Herausnehmen einer DVD/CD darauf, dass sich die DVD/CD nicht mehr dreht. Berühren Sie die DVD/CD auf keinen Fall, solange sie sich noch dreht. Andernfalls könnten Sie sich verletzen und es könnte zu Schäden an der DVD/CD bzw. Fehlfunktionen an der Konsole kommen.

### 1 Drücken Sie die -Taste an der Konsolenvorderseite.

### 2 Nehmen Sie die DVD/CD heraus.

Drücken Sie das schwarze Mittelteil an der Konsole nach unten und heben Sie die DVD/CD am Rand heraus.

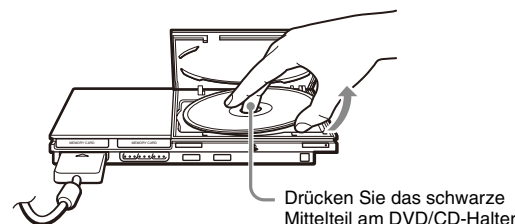

### 3 Schließen Sie das CD-Fach.

### 4 Drücken Sie die /RESET-Taste.

Das Hauptmenü wird angezeigt (→ Seite 155).

## Wechseln zwischen Spielen

### 1 Öffnen Sie das CD-Fach und nehmen Sie die DVD/CD heraus.

Drücken Sie zum Herausnehmen einer DVD/CD das schwarze Mittelteil am DVD/CD-Halter nach unten und heben Sie die DVD/CD am Rand heraus.

### 2 Legen Sie eine andere DVD/CD ein.

### 3 Schließen Sie das CD-Fach und setzen Sie die Konsole zurück.

Das neue Spiel wird gestartet.

#### Anmerkung

Sie brauchen die Konsole nicht auszuschalten, wenn Sie das Spiel wechseln.

## Der Analog Controller (DUALSHOCK®2)

Die Tasten des Analog Controller (DUALSHOCK®2) sind druckempfindlich. Außerdem verfügt der Analog Controller (DUALSHOCK®2) über eine Vibrationsfunktion.

### Bezeichnung der Teile

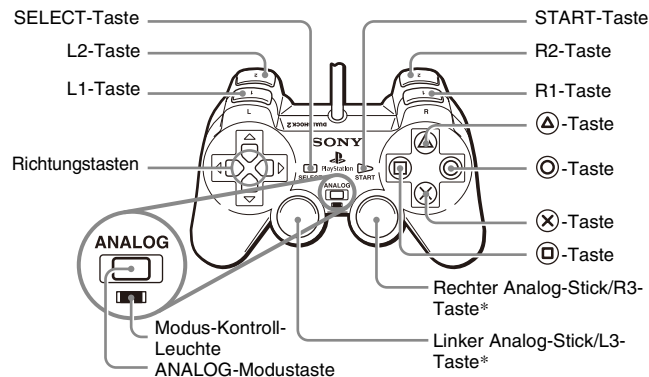

\* Der linke und der rechte Analog-Stick bzw. die L3- und die R3-Taste funktionieren nur im Analogmodus (Kontroll-Leuchte: rot).

\* Die L3- und die R3-Taste funktionieren, wenn die Analog-Sticks gedrückt werden.

#### Anmerkung

Bevor Sie den Analog Controller (DUALSHOCK®2) verwenden, drehen Sie bei eingeschalteter Konsole einmal den linken und den rechten Analog-Stick mit dem Daumen. Verdrehen Sie die Analog-Sticks nicht, sondern drehen Sie sie wie in der Abbildung dargestellt, als ob Sie einen Kreis zeichnen würden.

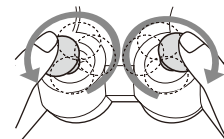

## Hinweis zum Umschalten des Modus

Mit der ANALOG-Modustaste können Sie zwischen zwei Modi umschalten. Schalten Sie den Controller jeweils in den geeigneten Modus. Beachten Sie jedoch, dass die Einstellung bei manchen Software-Titeln automatisch erfolgt.

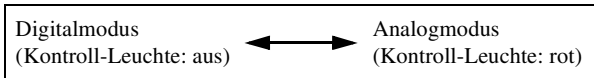

### Anmerkungen

- Wenn Sie den Analog Controller im Digitalmodus verwenden, funktionieren der linke und der rechte Analog-Stick nicht. Außerdem sind die Tasten in diesem Modus nicht druckempfindlich.
- Je nach Software können Sie den Modus möglicherweise auch mit der ANALOG-Modustaste nicht wechseln.

## Bedienelemente im Analogmodus

- Bei der Wiedergabe eines Software-Titels im PlayStation®2-Format können Sie im Analogmodus alle Tasten außer der START-, SELECT-, L3- und R3-Taste verwenden.
- Bei der Wiedergabe eines Software-Titels im PlayStation®-Format können im Analogmodus nur der linke und der rechte Analog-Stick verwendet werden.

### Anmerkung

Je nach Software sind die Tasten, die im Analogmodus verwendet werden können, eingeschränkt. Einzelheiten dazu schlagen Sie bitte in den mit der Software gelieferten Anweisungen nach.

## Hinweis zur Vibrationsfunktion

Die Vibrationsfunktion können Sie im Optionsmenü der Software auf EIN oder AUS setzen.

### Anmerkung

Je nach Software wird die Vibrationsfunktion unter Umständen automatisch auf „Ein“ gesetzt.

## Hinweis zum Verwenden des Analog Controller (DUALSHOCK®) (SCPH-110 E)

Sie können den Analog Controller (DUALSHOCK®) (SCPH-110 E) mit der PlayStation®2-Konsole verwenden, aber die Funktionen der Tasten können sich im Analogmodus von denen des Analog Controller (DUALSHOCK®2) unterscheiden. Im Analogmodus können nur der linke und der rechte Analog-Stick verwendet werden.

### Anmerkung

Nicht alle Software-Titel im PlayStation®2-Format unterstützen den Analog Controller (DUALSHOCK®) (SCPH-110 E). In solchen Fällen müssen Sie den Analog Controller (DUALSHOCK®2) verwenden.



## Die Memory Card

Zum Speichern und Laden von Spieldaten können Sie eine Memory Card verwenden (separat erhältlich). Sie können Spieldaten auch löschen oder von einer Memory Card auf eine andere kopieren.

## Informationen zu den Memory Card-Typen

Es gibt zwei Memory Card-Typen. Wählen Sie die für die verwendete Software geeignete Memory Card aus.

Memory Card-Typ	Kompatible Software	Speicherkapazität
Memory Card (8MB) (für PlayStation®2) (SCPH-10020 E)	Software im PlayStation®2-Format	ca. 8 MB
Memory Card (SCPH-1020 E)* * Dieses Produkt wird nicht mehr hergestellt.	Software im PlayStation®-Format	15 Speicherblöcke (ca. 120 KB)

MagicGate™ ist der Begriff für eine Technologie zum Schutz von Urheberrechten, die von der Sony Corporation entwickelt wurde.

## Einsetzen einer Memory Card

Setzen Sie die Memory Card in einen MEMORY CARD-Steckplatz an der Konsolenvorderseite ein.

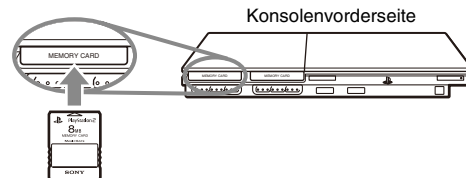

### Anmerkung

Bei einigen Software-Titeln muss ein bestimmter MEMORY CARD-Steckplatz verwendet werden. Einzelheiten dazu schlagen Sie bitte in den mit der Software gelieferten Anweisungen nach.

## Speichern oder Laden von Spieldaten

Je nach Software kann sich das Verfahren zum Speichern bzw. Laden unterscheiden. Einzelheiten dazu schlagen Sie bitte in den mit der Software gelieferten Anweisungen nach.

## Kopieren oder Löschen von Spieldaten

**1 Wählen Sie auf dem Browser-Bildschirm (→ Seite 156) mit den Richtungstasten das Symbol für die Memory Card aus, von der Sie Daten kopieren oder löschen wollen, und drücken Sie dann die (X)-Taste.**

**2 Wählen Sie das Symbol für die zu kopierenden oder zu löschenden Daten aus und drücken Sie die (X)-Taste.**

**3 Wählen Sie „Kopieren“ oder „Löschen“ und drücken Sie die (X)-Taste.**

Wenn Sie Spieldaten kopieren wollen, überprüfen Sie, ob zwei Memory Cards in die Konsole eingesetzt sind. Wenn Sie „Löschen“ ausgewählt haben, fahren Sie mit Schritt 5 fort.

**4 Wählen Sie das Ziel aus und drücken Sie die (X)-Taste.**

**5 Wählen Sie „Ja“ aus und drücken Sie die (X)-Taste.**

Nehmen Sie die Memory Cards beim Kopieren oder Löschen von Daten nicht heraus.

**6 Wenn das Kopieren bzw. Löschen abgeschlossen ist, drücken Sie die (O)-Taste.**

## Anmerkungen

- Wenn Sie Informationen zu bestimmten Spieldaten anzeigen wollen, wählen Sie das Symbol für die Daten aus und drücken die (A)-Taste. Daraufhin werden Einzelheiten angezeigt.
- Kompatibilität von Software mit Memory Cards:
  - Software im PlayStation®2-Format kann nicht auf eine Memory Card (SCPH-1020 E) kopiert werden.
  - Spieldaten im PlayStation®-Format können nicht auf einer Memory Card (8MB) (für PlayStation®2) gespeichert werden. Allerdings können zur Archivierung Spieldaten im PlayStation®-Format von einer Memory Card (SCPH-1020 E) auf eine Memory Card (8MB) (für PlayStation®) gespeichert werden. Hinweis: Diese Spieldaten können nicht direkt von der Memory Card (8MB) (für PlayStation®2) geladen werden.

## Wiedergeben einer Audio-CD

### Wiedergeben einer CD

#### 1 Schalten Sie die Konsole ein und legen Sie eine CD ein (→ Seite 134).

Gehen Sie wie in Schritt 1 bis 4 unter „Starten eines Spiels“ erläutert vor.

Die Titelnummern werden angezeigt.

#### 2 Wählen Sie mit den Richtungstasten die Nummer des wiederzugebenden Titels aus und drücken Sie die (X)-Taste.

Die Wiedergabe beginnt.

#### Anmerkungen

- Wenn Sie die Konsole nach dem Einlegen einer CD einschalten, werden die Titelnummern automatisch angezeigt.
- Sie können die Wiedergabe auch vom Browser-Bildschirm aus starten (→ Seite 156).

#### ! Vorsicht

Zum Wiedergeben einer im DTS-Format aufgezeichneten Audio-CD müssen Sie ein Gerät mit DTS-Decoder an den DIGITAL OUT (OPTICAL)-Anschluss anschließen (→ Seite 129). Beachten Sie bitte, dass möglicherweise ein extrem lautes Störgeräusch ausgegeben wird, wenn das Gerät nicht über einen DTS-Decoder verfügt oder an den AV MULTI OUT-Anschluss angeschlossen wird.

## Bedienen des CD-Spielers während der Wiedergabe

Wählen Sie mit den Richtungstasten das Symbol für den gewünschten Titel aus und drücken Sie die (X)-Taste.

Symbol	(Taste*)	Funktion
⏮	(L1-Taste)	Wechseln zum Anfang des aktuellen oder des vorherigen Titels
⏪	(L2-Taste)	Schneller Rücklauf
⏩	(R2-Taste)	Schneller Vorlauf
⏭	(R1-Taste)	Wechseln zum Anfang des nächsten Titels
▶	(START-Taste)	Starten der Wiedergabe
⏸	(START-Taste)	Unterbrechen der Wiedergabe
■	(SELECT-Taste)	Stoppen der Wiedergabe

\* Sie können das Gerät direkt über die in Klammern dargestellten Tasten des Analog Controller (DUALSHOCK®2) bedienen.

#### Anmerkung

Sie können auch die DVD-Fernbedienung (für PlayStation®2) (separat erhältlich) verwenden.

## Beenden der Audio-CD-Wiedergabe

### 1 Wählen Sie mit den Richtungstasten **■** aus und drücken Sie dann die **(X)**-Taste.

Die Wiedergabe stoppt. Drücken Sie die **(Eject)**-Taste an der Konsolenvorderseite und nehmen Sie die CD heraus.

## Wiedergeben in verschiedenen Modi

Sie können Einstellungen für den „Wiedergabemodus“ und für den „Wiederholungsmodus“ vornehmen.

Wiedergabe- modus	Normal	Die Titel werden wie auf der CD aufgezeichnet wiedergegeben.
	Programm	Die Titel werden in einer bestimmten Reihenfolge wiedergegeben.
	Shuffle	Die Titel werden in zufälliger Reihenfolge wiedergegeben.
Wiederho- lungsmodus	Aus	Die CD wird nicht wiederholt wiedergegeben.
	Alle	Alle Titel werden wiederholt wiedergegeben.
	1	Ein einzelner Titel wird wiederholt wiedergegeben.

### 1 Wählen Sie auf dem Browser-Bildschirm (**→** Seite 156) mit den Richtungstasten das Symbol für die Audio-CD aus und drücken Sie die **(A)**-Taste.

Die Wiedergabeoptionen werden angezeigt.

### 2 Wählen Sie „Wiedergabemodus“ oder „Wiederholungsmodus“ und drücken Sie die **(X)**-Taste.

### 3 Wählen Sie die gewünschte Einstellung aus und drücken Sie die **(X)**-Taste.

Wenn Sie „Programm“ wählen, wird der Bildschirm zum Angeben der Titelreihenfolge angezeigt. Wählen Sie die wiederzugebenden Titel aus.

### 4 Drücken Sie die **(O)**-Taste.

Der Browser-Bildschirm erscheint.

### 5 Wählen Sie das Symbol für die Audio-CD aus und drücken Sie die **(X)**-Taste.

Die Titelnummern werden angezeigt und die Einstelloption erscheint unten links auf dem Bildschirm.

### 6 Wählen Sie den gewünschten Titel aus und drücken Sie die **(X)**-Taste.

Die Wiedergabe beginnt.

#### Anmerkungen

- Sie können die Wiedergabeoptionen auch von dem Bildschirm mit den Titeln aus aufrufen, indem Sie das Symbol für die Audio-CD oben links auf dem Bildschirm auswählen und die **(A)**-Taste drücken.
- Sie können „Wiedergabemodus“ und „Wiederholungsmodus“ gleichzeitig einstellen.

## Wiedergeben einer DVD

Sie haben folgende Möglichkeiten, den DVD-Spieler zu bedienen.

- Über das Kontrollmenü auf dem Bildschirm
- Direkt über den Analog Controller (DUALSHOCK®2)
- Über die DVD-Fernbedienung (für PlayStation®2) (separat erhältlich)

Bei den folgenden Anweisungen wird die Verwendung des Kontrollmenüs zum Bedienen des DVD-Spielers zugrunde gelegt. Je nach dem verwendeten Verfahren unterscheiden sich einige Schritte.

### Anmerkungen

- Einzelheiten zum Wiedergeben einer DVD finden Sie auch in den mit der DVD mitgelieferten Anweisungen.
- Die PlayStation®2-Konsole gibt den Inhalt einer DVD so wie in der DVD-Software aufgezeichnet wieder. Beachten Sie, dass nicht alle Funktionen bei allen DVDs zur Verfügung stehen.

## Das Kontrollmenü

**1 Starten Sie die Wiedergabe einer DVD (→ Seite 143).**

**2 Drücken Sie die SELECT-Taste.**

Das Kontrollmenü wird angezeigt. Wenn Sie die SELECT-Taste erneut drücken, wechselt die Position der Anzeige auf dem Bildschirm.





**3 Wählen Sie mit den Richtungstasten ein Symbol aus und drücken Sie die (X)-Taste.**

### Anmerkung











Zum Ausblenden des Kontrollmenüs drücken Sie die SELECT-Taste (ein- oder zweimal) oder die (O)-Taste.

### Liste der Optionen im Kontrollmenü

Über das Kontrollmenü haben Sie Zugriff auf die folgenden Optionen.

Symbol		Funktion
	Menü	Anzeigen des Menüs bei DVD-Videos
	Hauptmenü	Anzeigen des Menüs bei DVD-Videos

Symbol		Funktion
	Zurück	Zurückschalten zum zuvor ausgewählten Bildschirm im DVD-Menü
	Audio-Optionen	Anzeigen und Ändern der Audio-Optionen auf DVDs mit mehreren Tonspuren
	Blickwinkel-Optionen	Anzeigen und Wechseln der Blickwinkel auf DVDs, auf denen mehrere Blickwinkel aufgezeichnet sind
	Untertitel-Optionen	Anzeigen und Ändern von Untertitel-Optionen auf DVDs mit Untertitel-Optionen
	Gehe zu	Wechseln zum ausgewählten Titel, Kapitel oder einer bestimmten Stelle mithilfe der Zeitangabe und Starten der Wiedergabe (⇨ Seite 144)
	Einstellungen	Anzeigen und Ändern von Optionen für Sprache, Bildqualität, Kindersicherungsstufe, Ton usw. (⇨ Seite 148)
	Zeitanzeige	Anzeigen der aktuellen Titel- oder Kapitelnummer, der Spieldauer usw. (⇨ Seite 145)
	Hilfe	Anzeigen der Funktionen der Direktzugriffstasten des Analog Controller (DUALSHOCK®2)
<b>0~9</b>	Gehe zu Kapitel	Eingeben der Nummer eines Kapitels für die Wiedergabe (⇨ Seite 144)
	Vorher/Weiter	Zurück-/Weiterschalten zum Anfang des aktuellen, vorherigen bzw. nächsten Kapitels

Symbol		Funktion
	Suche	Schneller Rück-/Vorlauf während der Wiedergabe (⇨ Seite 144)
	Zeitlupe	Wiedergabe bzw. Wiedergabe rückwärts in Zeitlupe
	Wiedergabe	Starten der Wiedergabe
	Pause	Unterbrechen der Wiedergabe
	Stopp	Stoppen der Wiedergabe (⇨ Seite 143)
<b>A-B</b>	A-B-Wiederholung	Festlegen einer Szene für die Wiedergabe und Starten der Wiedergabe der festgelegten Szene (⇨ Seite 147)
	Shuffle-Wiedergabe	Wiedergeben von Titeln oder Kapiteln in zufälliger Reihenfolge (⇨ Seite 147)
	Programm-Wiedergabe	Wiedergeben von Titeln oder Kapiteln in programmierter Reihenfolge (⇨ Seite 146)
	Wiedergabe-Wiederholung	Wiederholtes Wiedergeben aller Titel auf der DVD, eines einzelnen Titels oder eines Kapitels (⇨ Seite 147)
	Original/Play List	Wählen zwischen der Wiedergabe von Original- oder Play List-Inhalt bei DVD-RWs (VR-Modus) (⇨ Seite 145)
	Löschen	Löschen von ausgewählten Nummern oder Deaktivieren von Wiedergabemodi (⇨ Seite 148)

## Anmerkungen

- Mit „?“ können Sie die Optionen anzeigen lassen, auf die Sie direkt mit den Tasten des Analog Controller zugreifen können. Um mit dem Controller direkt auf die Optionen zugreifen zu können, müssen Sie zuerst das Kontrollmenü auf dem Bildschirm ausblenden.
- Je nach Wiedergabemodus stehen einige Optionen möglicherweise nicht zur Verfügung oder können nicht eingestellt werden.

## Starten der Wiedergabe einer DVD

### 1 Schalten Sie die Konsole ein und legen Sie eine DVD ein (→ Seite 134).

Gehen Sie wie in Schritt 1 bis 4 unter „Starten eines Spiels“ erläutert vor. Die Wiedergabe beginnt.

## Anmerkungen

- Wenn Sie die Konsole einschalten und bereits eine DVD eingelegt ist, startet die Wiedergabe automatisch.
- Sie können die Wiedergabe auch vom Browser-Bildschirm aus starten (→ Seite 156).

## Beenden der DVD-Wiedergabe ■

### 1 Wählen Sie während der Wiedergabe ■ im Kontrollmenü (→ Seite 141) und drücken Sie die ⊗-Taste.

Die Wiedergabe stoppt. Drücken Sie die ⏏ (Eject)-Taste an der Konsolenvorderseite und nehmen Sie die DVD heraus.

## Fortsetzen der Wiedergabe einer DVD an der Stelle, an der sie zuvor gestoppt wurde (Fortsetzungsmodus)

### 1 Wählen Sie während der Wiedergabe ■ im Kontrollmenü (→ Seite 141) und drücken Sie die ⊗-Taste.

### 2 Wählen Sie ► aus und drücken Sie die ⊗-Taste.

Die Wiedergabe wird an der Stelle fortgesetzt, an der Sie die DVD in Schritt 1 gestoppt haben.

### Ausschalten des Fortsetzungsmodus

Wählen Sie nach Schritt 1 ■ und drücken Sie die ⊗-Taste.

## Auswählen einer bestimmten Szene für die Wiedergabe

### Auswählen einer Szene anhand der Kapitelnummer

#### 1 Wählen Sie während der Wiedergabe die gewünschte Kapitelnummer im Kontrollmenü aus (→ Seite 141) und drücken Sie die (X)-Taste.

Die Wiedergabe des ausgewählten Kapitels beginnt. Wenn Sie ein Kapitel mit einer einstelligen Nummer wiedergeben wollen (d. h. 1-9), geben Sie zuvor eine Null ein. Geben Sie also beispielsweise „01“ ein.

### Auswählen einer Szene anhand der Titelnummer, Kapitelnummer oder einer Zeitangabe

#### 1 Wählen Sie während der Wiedergabe im Kontrollmenü (→ Seite 141) und drücken Sie die (X)-Taste.

#### 2 Wählen Sie eine Option aus und drücken Sie die (X)-Taste.

Titel	Zum Angeben der Titelnummer
Kapitel	Zum Angeben der Kapitelnummer
C XX:XX:XX (oder T XX:XX:XX)	Zum Auswählen der Stelle für die Wiedergabe mittels einer Zeitangabe im Kapitel (bzw. Titel)

#### 3 Wählen Sie den Zahlenwert für die gewünschte Szene aus und drücken Sie die (X)-Taste.

Die Wiedergabe des ausgewählten Kapitels beginnt.

## Suchen einer bestimmten Stelle auf einer DVD (Suche) ⏪ ⏩

Sie können vorwärts oder rückwärts suchen und damit rasch eine bestimmte Stelle auf einer DVD ansteuern.

#### 1 Wählen Sie während der Wiedergabe ⏪ oder ⏩ im Kontrollmenü aus (→ Seite 141) und halten Sie die (X)-Taste gedrückt.

Die Suchgeschwindigkeit wechselt wie unten dargestellt, wenn Sie die (X)-Taste gedrückt halten und dabei die Richtungstaste Oben oder die Richtungstaste Unten drücken.

- Suche 3
- Suche 2
- Suche 1
- Zeitlupe

#### 2 Lassen Sie die (X)-Taste los, wenn Sie die gewünschte Stelle gefunden haben.

Die Wiedergabe wird in normaler Geschwindigkeit fortgesetzt.

### Anmerkung

Wenn Sie die Suche während der Wiedergabe mit dem Analog Controller ausführen wollen, halten Sie zum Starten der Suche die L2- oder R2-Taste gedrückt. Die Geschwindigkeit wechseln Sie mit den Richtungstasten. Lassen Sie die L2- bzw. R2-Taste los, wenn Sie die gewünschte Stelle gefunden haben.



## Anzeigen von Wiedergabeinformationen

Sie können Informationen wie z. B. die aktuelle Titelnummer oder die Spieldauer anzeigen lassen.

### 1 Wählen Sie während der Wiedergabe im Kontrollmenü (→ Seite 141) und drücken Sie die -Taste.

Mit jedem Drücken der -Taste wechselt die Anzeige wie im Folgenden angegeben.

Titel X Kapitel X	Titelnummer und Kapitelnummer
Titel X Kapitel X C XX:XX:XX	Spieldauer des aktuellen Kapitels
Titel X Kapitel X C - XX:XX:XX	Restspieldauer des aktuellen Kapitels
Titel X Kapitel X T XX:XX:XX	Spieldauer des aktuellen Titels
Titel X Kapitel X T - XX:XX:XX	Restspieldauer des aktuellen Titels
(Aus)	

## Auswählen von Original oder Play List für die Wiedergabe von DVD-RWs

Bei DVD-RWs (VR-Modus) können Sie den Typ der wiederzugebenden Titel auswählen.

### 1 Wählen Sie bei gestoppter Wiedergabe im Kontrollmenü (→ Seite 141) und drücken Sie die -Taste.

Mit jedem Drücken der -Taste wird zwischen „Original“ und „Play List“ umgeschaltet.

Original	Inhalt wird in ursprünglich aufgenommener Reihenfolge wiedergegeben.
Play List	Bearbeiteter Inhalt wird wiedergegeben. Play List ist die Standardeinstellung.

### Anmerkungen

- Die Wiedergabe in Zeitlupe rückwärts steht bei DVD-RWs (VR-Modus) nicht zur Verfügung.
- Diese Funktion können Sie nicht zusammen mit dem Fortsetzungsmodus verwenden. Schalten Sie den Fortsetzungsmodus aus (→ Seite 143), bevor Sie diese Funktion auswählen.

# Die verschiedenen Wiedergabemodi

Mithilfe der verschiedenen Wiedergabemodi können Sie Titel oder Kapitel in der gewünschten Reihenfolge wiedergeben lassen oder die Wiedergabe einer bestimmten Szene wiederholen. Es gibt vier Wiedergabemodi:

- Programm-Wiedergabe (↔ Seite 146)
- Shuffle-Wiedergabe (↔ Seite 147)
- Wiedergabe-Wiederholung (↔ Seite 147)
- A-B-Wiederholung (↔ Seite 147)

Bei den folgenden Anweisungen wird die Verwendung des Kontrollmenüs (↔ Seite 141) zum Bedienen des DVD-Spielers zugrunde gelegt.

## Anmerkungen

- Sie können die Programm-Wiedergabe, die Shuffle-Wiedergabe und die Wiedergabe-Wiederholung auch kombinieren. Beachten Sie jedoch, dass einige Optionen der Shuffle-Wiedergabe oder Wiedergabe-Wiederholung je nach Kombination unter Umständen nicht zur Verfügung stehen.
- Die PlayStation®2-Konsole gibt den Inhalt einer DVD so wie in der DVD-Software festgelegt wieder.

## Programm-Wiedergabe **PGM**

Sie können Programme zusammenstellen und damit Titel und Kapitel in beliebiger Reihenfolge wiedergeben lassen.

**1 Wählen Sie während der Wiedergabe **PGM** im Kontrollmenü (↔ Seite 141) und drücken Sie die **⊗-Taste**.**

**2 Wählen Sie eine Programmnummer aus und drücken Sie die **⊗-Taste**.**

Wenn noch nichts programmiert wurde, ist die einzige Option „1. Titel“.

**3 Wählen Sie die Titelnummer aus und drücken Sie die **⊗-Taste**.**

**4 Wählen Sie die Kapitelnummer aus und drücken Sie die **⊗-Taste**.**

Wenn alle Kapitel wiedergegeben werden sollen, wählen Sie „Alle“. Gehen Sie wie in Schritt 2 bis 4 erläutert vor, wenn Sie weitere Titel oder Kapitel programmieren wollen.

**5 Drücken Sie die **START-Taste**.**

Die Programm-Wiedergabe beginnt.

## Anmerkung

Das Programm wird nicht gelöscht, wenn die Programm-Wiedergabe beendet ist.

## Shuffle-Wiedergabe **SHUF**

Mit dieser Funktion können Sie alle Titel oder Kapitel auf einer DVD in zufälliger Reihenfolge wiedergeben lassen. Die Wiedergabereihenfolge ändert sich jedes Mal, wenn die Shuffle-Wiedergabe verwendet wird.

### 1 Wählen Sie **SHUF** im Kontrollmenü (→ Seite 141) und drücken Sie die **⊗**-Taste.

Mit jedem Drücken der **⊗**-Taste wechselt die Anzeige wie im Folgenden angegeben.

Titel-Shuffle	Wiedergabe von Titeln in zufälliger Reihenfolge
Kapitel-Shuffle	Wiedergabe von Kapiteln in zufälliger Reihenfolge
Shuffle Aus	Ausschalten der Shuffle-Wiedergabe

### 2 Wählen Sie **▶** aus und drücken Sie die **⊗**-Taste.

## Wiedergabe-Wiederholung

Mit dieser Funktion können Sie Titel oder Kapitel wiederholt wiedergeben lassen.

### 1 Wählen Sie im Kontrollmenü (→ Seite 141) und drücken Sie die **⊗**-Taste.

Mit jedem Drücken der **⊗**-Taste wechselt die Anzeige wie im Folgenden angegeben.

Wiederholung der DVD	Wiederholte Wiedergabe aller Titel
Titelwiederholung	Wiederholte Wiedergabe eines Titels
Kapitelwiederholung	Wiederholte Wiedergabe eines Kapitels
Wiederholung Aus	Ausschalten der Wiedergabe-Wiederholung

### 2 Wählen Sie **▶** aus und drücken Sie die **⊗**-Taste.

## A-B-Wiederholung A-B

Sie können eine bestimmte Szene festlegen und wiederholt wiedergeben lassen.

### 1 Wählen Sie während der Wiedergabe A-B im Kontrollmenü (→ Seite 141) und drücken Sie die **⊗**-Taste an der Stelle, an der die wiederholte Wiedergabe starten soll.

Damit haben Sie den Anfangspunkt (Punkt A) festgelegt.

### 2 Drücken Sie die **⊗**-Taste an der Stelle, an der die wiederholte Wiedergabe enden soll.

Damit haben Sie den Endpunkt (Punkt B) festgelegt und die wiederholte Wiedergabe der Szene zwischen A und B wird gestartet.

## Deaktivieren von Wiedergabemodi **CLEAR**

Mit dieser Funktion werden die verschiedenen Wiedergabemodi deaktiviert und Sie schalten wieder in die normale Wiedergabe.

### 1 Wählen Sie **CLEAR** im Kontrollmenü (→ Seite 141) und drücken Sie die **X**-Taste.

Die Meldung „Inhalt des Wiedergabemodus gelöscht“ wird angezeigt und die Konsole wechselt zur normalen Wiedergabe.

#### Anmerkung

Wenn mehrere Wiedergabemodi in Kombination verwendet wurden, werden alle Wiedergabemodi deaktiviert.

## Einstellungen für den DVD-Spieler

Im Kontrollmenü können Sie Einstellungen für den DVD-Spieler vornehmen, z. B. die Sprache für die Untertitel, die Sprache für den Ton oder die Kindersicherungsstufe.

#### Anmerkungen

- Bei einigen DVDs werden nicht alle Einstellungen unterstützt. Die PlayStation®2-Konsole gibt den Inhalt einer DVD so wie in der DVD-Software aufgezeichnet wieder. Wenn die DVD die aufgelisteten Funktionen nicht unterstützt, können Sie die Einstellungen nicht ändern.
- Die folgenden Optionen stehen während der Wiedergabe oder im Fortsetzungsmodus nicht zur Verfügung. Schalten Sie den Fortsetzungsmodus (→ Seite 143) aus, bevor Sie diese Einstellungen ändern.
  - „Menü“, „Audio“ und „Untertitel“ in „Spracheinstellungen“
  - „TV-Gerät“ und „Progressive-Modus“ in „Bildschirmeinstellungen“
  - „Kindersicherung“ in „Benutzereinstellungen“
  - „DTS“ und „Autom. Auswahl von Audiotiteln“ in „Audio-Einstellungen“

Gehen Sie zum Vornehmen von Einstellungen für den DVD-Spieler folgendermaßen vor:

### 1 Wählen Sie im Kontrollmenü (→ Seite 141) und drücken Sie die **X**-Taste.

Die Symbolleiste mit den Einstellungen wird angezeigt.

### 2 Wählen Sie das Symbol für die zu ändernde Einstellung aus und drücken Sie die **X**-Taste.

Die aktuelle Einstellung der einzelnen Optionen wird angezeigt.

### 3 Wählen Sie die gewünschte Option aus und drücken Sie die **⊗-Taste**.

Die Menüoption wird aktiviert und kann ausgewählt werden.

### 4 Wählen Sie die gewünschte Einstellung aus und drücken Sie die **⊗-Taste**.

Damit ist die Einstellung der Option vorgenommen. Weitere Informationen dazu finden Sie in den Anweisungen zu den einzelnen Optionen (→ Seite 149 bis 154).

#### Anmerkungen

- Auf der folgenden Liste sind die Standardeinstellungen unterstrichen.
- Wenn Sie nach dem Vornehmen von Einstellungen wieder in das Kontrollmenü schalten wollen, drücken Sie die SELECT-Taste.
- Die Einstellungen werden in folgenden Fällen gespeichert:
  - Sie stoppen die Wiedergabe (einschließlich Stoppen der Wiedergabe im Fortsetzungsmodus).
  - Sie öffnen das CD-Fach.

## Einstellen von Sprachoptionen

Unter „Spracheinstellungen“ können Sie die Sprache für das DVD-Menü, den Ton und die Untertitel auswählen. Beachten Sie dabei, dass automatisch eine der auf der DVD vorhandenen Sprachen ausgewählt wird, wenn Sie eine Sprache auswählen, die nicht auf der DVD vorhanden ist.

Menü	Zum Auswählen der Sprache für das DVD-Menü.
Audio	Zum Auswählen der Sprache für den Ton der DVD.
Untertitel	Zum Auswählen der Sprache für die Untertitel der DVD.

#### Anmerkung



Wenn Sie für die Untertitel „Wie Audio“ auswählen, wird als Untertitelsprache automatisch die Sprache eingestellt, die für den DVD-Ton ausgewählt wurde.

## Einstellen der Optionen für die Fernsehanzeige

Im Menü „Bildschirmeinstellungen“ können Sie das Bildseitenverhältnis und andere Optionen einstellen, die die Bildqualität betreffen.

#### TV-Gerät

Sie können das Bildseitenverhältnis entsprechend dem Bildschirm des angeschlossenen Fernsehgeräts einstellen.

<p><u>16:9</u></p> 	Wählen Sie diese Option, wenn Sie ein Breitbildfernsehgerät oder ein normales Fernsehgerät mit speziellen 16:9-/Breitbildfunktionen verwenden.
<p>4:3 LETTER BOX</p> 	Wählen Sie diese Option bei einem normalen Fernsehgerät. Bilder im Breitbildformat werden mit Balken am oberen und unteren Bildschirmrand angezeigt.
<p>4:3 PAN SCAN</p> 	Wählen Sie diese Option bei einem normalen Fernsehgerät. Bei dieser Einstellung wird das Bild an die Höhe des Bildschirms angepasst und die Bereiche links und rechts, die nicht auf den Bildschirm passen, werden abgeschnitten.

#### Anmerkung

Wenn Sie „Progressive-Modus“ auf „Ein“ setzen, wird „TV-Gerät“ automatisch auf „16:9“ gesetzt.

## DNR (Digital Noise Reduction - digitale Rauschreduzierung)

Mit dieser Einstellung können Sie Bildrauschen auf dem Bildschirm verringern und ein klareres Bild erzeugen.

<u>Aus</u>	Die Rauschreduzierung ist deaktiviert.
DNR1	Die Bildqualität wird verbessert.
DNR2	Die Bildqualität wird optimal verbessert.

### Anmerkungen

- „DNR2“ reduziert Bildrauschen effektiver als „DNR1“, aber in einigen Fällen können Nachbilder auftreten. In diesem Fall wählen Sie bitte „Aus“.
- Bei einigen DVDs sind die Auswirkungen der DNR-Funktion nur sehr begrenzt zu erkennen.
- Wenn Sie „Progressive-Modus“ auf „Ein“, setzen, wird „DNR“ automatisch ausgeschaltet und lässt sich auch nicht einschalten.

## Konturenschärfe

Sie können die Konturen des auf dem Bildschirm angezeigten Bildes verstärken oder abschwächen. Je höher der Wert, desto schärfer sind die Konturen. Normalerweise sollten Sie „0“ wählen.

• -2	• -1	• <u>0</u>	• +1	• +2
------	------	------------	------	------

### Anmerkung

Je nach DVD werden mit „Konturenschärfe“ mehr oder weniger sichtbare Ergebnisse erzielt.

## Anzeige

Während der Wiedergabe können Sie einige Sekunden lang Informationen zum Wiedergabestatus oben rechts im Bildschirm anzeigen lassen.

<u>Ein</u>	Die Informationen zum Wiedergabestatus werden einige Sekunden lang angezeigt.
Aus	Es werden keine Informationen zum Wiedergabestatus angezeigt.

## Progressive-Modus

Sie können ein Bild anzeigen lassen, bei dem alle Zeilen auf einmal aktualisiert werden. In den meisten Fällen wird dabei ein klareres, flimmerfreies Bild erzeugt. Diese Funktion steht nur zur Verfügung, wenn das Fernsehgerät und das AV-Kabel\* Progressive Scan (480p) unterstützen.

- \* Das Komponenten-AV-Kabel (separat erhältlich) ist Progressive Scan-kompatibel.

<u>Ein</u>	Wählen Sie diese Option, wenn die Konsole an ein Fernsehgerät angeschlossen ist, das Progressive Scan (480p) unterstützt.*
<u>Aus</u>	Wählen Sie diese Option, wenn die Konsole an ein normales Fernsehgerät angeschlossen ist.

- \* Der Progressive Scan-Modus des DVD-Spielers steht nur zur Verfügung, wenn Sie eine im NTSC-Format aufgenommene DVD auf einem Fernsehgerät wiedergeben, das Progressive Scan (480p) unterstützt.

### Anmerkungen

- Setzen Sie „Progressive-Modus“ auf „Aus“, wenn die Konsole an ein Fernsehgerät ohne die nötige Ausstattung angeschlossen ist. Wenn Sie diese Option bei einem solchen Fernsehgerät auf „Ein“ setzen, kann sich die Bildqualität verschlechtern oder es wird unter Umständen gar kein Bild angezeigt. Gehen Sie zum Deaktivieren der Einstellung folgendermaßen vor:

- 1 Überprüfen Sie, ob sich eine DVD in der Konsole befindet.
  - 2 Drücken Sie die I/⏻ (Ein/Standby)/RESET-Taste an der Konsolenvorderseite.  
Halten Sie dann die START-Taste des Analog Controller (DUALSHOCK®2) am Controller-Anschluss 1 gedrückt, bis das DVD-Bild angezeigt wird. Die Option „Progressive-Modus“ wird auf „Aus“ zurückgesetzt und das Bild des DVD-Videos wird normal angezeigt. Sie können diese Einstellung auch mit der Option „Progressive-Modus ausschalten“ (→ Seite 161) auf dem Bildschirm „Grundeinstellung“ deaktivieren.
- DVDs können videobasierte und filmbasierte Software enthalten, bei denen unterschiedliche Vollbildraten verwendet werden. Bei der Wiedergabe videobasierter DVD-Software mit Progressive Scan erscheinen einige Bilder unter Umständen unnatürlich. Setzen Sie „Progressive-Modus“ in diesem Fall auf „Aus“ und lassen Sie die Bilder im normalen Interlace-Modus anzeigen.
  - Wenn Sie „Progressive-Modus“ auf „Ein“ setzen, wird „TV-Gerät“ (→ Seite 149) automatisch auf „16:9“ gesetzt.
  - Der Inhalt von DVD-RWs (VR-Modus) kann nur im normalen Interlace-Format angezeigt werden. Die Option „Progressive-Modus“ steht für die Wiedergabe solcher Inhalte nicht zur Verfügung.

## Einstellen von Benutzeroptionen

### Pausenmodus

Mit dieser Option können Sie einen Bildstatus einstellen, wenn die Wiedergabe unterbrochen wird.

Auto	Ein Bild mit bewegten Motiven wird ohne Bildzittern angezeigt. Normalerweise sollten Sie diese Einstellung wählen.
Standbild	Ein Bild ohne bewegte Motive kann mit hoher Auflösung angezeigt werden.

### Kindersicherung

In einigen Regionen kann die Wiedergabe von DVDs auf der Grundlage des Alters der Zuschauer oder anderer Faktoren eingeschränkt werden. Mithilfe der Kindersicherungsfunktion können Sie eine Stufe einstellen, anhand derer die Wiedergabe mit Ihrer Konsole eingeschränkt wird. Je niedriger der Wert, um so stärker ist die Einschränkung.

### Einstellen der Kindersicherung

#### 1 Wählen Sie „Kindersicherung“ aus und drücken Sie die -Taste.

Der Bildschirm zum Registrieren des Passworts wird angezeigt. Wenn bereits ein Passwort registriert wurde, wird der Bildschirm zum Bestätigen des Passworts angezeigt.

#### 2 Geben Sie eine Ziffer ein und drücken Sie die -Taste.

Geben Sie auf diese Weise alle vier Ziffern für das vierstellige Passwort ein. Wenn Sie eine Ziffer löschen wollen, drücken Sie die -Taste. Wenn Sie ein Passwort registrieren, müssen Sie es zur Bestätigung erneut eingeben.

#### 3 Wählen Sie „Region“ und drücken Sie die -Taste.

Die Liste der Regionen wird angezeigt.

#### 4 Wählen Sie die Region aus, auf der die Kindersicherungsstufe basieren soll, und drücken Sie die -Taste.

Wenn Sie „Sonstiges“ wählen, schlagen Sie unter „Regionalcode-Liste“ (→ Seite 152) nach.

#### 5 Wählen Sie „Stufe“ und drücken Sie die -Taste.

Die Liste der verschiedenen Stufen wird angezeigt.

## 6 Wählen Sie eine Kindersicherungsstufe aus und drücken Sie die **⊗**-Taste.

### So deaktivieren Sie die Kindersicherung

Gehen Sie bei gestoppter DVD-Wiedergabe wie in Schritt 6 unter „Einstellen der Kindersicherung“ erläutert vor und setzen Sie „Stufe“ auf „Aus“.

### Regionalcode-Liste

Zum Eingeben eines Regionalcodes für die Kindersicherung wählen Sie „Sonstiges“ in Schritt 4 unter „Einstellen der Kindersicherung“ (→ Seite 151). Wählen Sie mit den Richtungstasten den ersten Buchstaben aus und drücken Sie die Richtungstaste Rechts. Wählen Sie den nächsten Buchstaben aus und drücken Sie die **⊗**-Taste.

Region	Code	Region	Code
Belgien	BE	Norwegen	NO
Dänemark	DK	Österreich	AT
Deutschland	DE	Polen	PL
Finnland	FI	Portugal	PT
Frankreich	FR	Russland	RU
Griechenland	GR	Schweden	SE
Irland	IE	Schweiz	CH
Israel	IL	Slowakei	SK
Italien	IT	Spanien	ES
Luxemburg	LU	Tschechische Republik	CZ
Malta	MT	Türkei	TR
Niederlande	NL	Vereinigtes Königreich	GB

## Ändern des Passworts

Führen Sie in Schritt 2 unter „Einstellen der Kindersicherung“ (→ Seite 151) die folgenden Schritte aus:

### 1 Wählen Sie mit den Richtungstasten die Option „Passwort ändern“ und drücken Sie die **⊗**-Taste.

Der Bildschirm zum Ändern des Passworts wird angezeigt.

### 2 Geben Sie eine Ziffer ein und drücken Sie die **⊗**-Taste.

Geben Sie auf diese Weise alle vier Ziffern für das vierstellige Passwort ein. Sie werden dazu aufgefordert, das Passwort zur Bestätigung erneut einzugeben.

## Temporäres Überschreiben der Kindersicherungseinstellungen

### 1 Starten Sie die Wiedergabe der DVD (→ Seite 143).

Sie werden dazu aufgefordert, die Kindersicherungsstufe vorübergehend zu ändern, um die Wiedergabe zu ermöglichen. Dies erfolgt in der Regel unmittelbar am Anfang der DVD-Wiedergabe, kann aber bei einigen DVDs auch an anderen Stellen der Fall sein.

### 2 Wählen Sie mit den Richtungstasten „Ja“ aus und drücken Sie die **⊗**-Taste.

Der Bildschirm zum Eingeben des Passworts wird angezeigt.

### 3 Geben Sie eine Ziffer ein und drücken Sie die **⊗**-Taste.

Geben Sie auf diese Weise alle vier Ziffern für das vierstellige Passwort ein. Wenn Sie das Passwort eingegeben haben, wird die Wiedergabe fortgesetzt. Wenn die DVD-Wiedergabe beendet wird, wird die Kindersicherungsstufe wieder auf die ursprüngliche Einstellung zurückgesetzt.



## Anmerkungen

- Wenn Sie das Passwort vergessen haben, schlagen Sie in der Kurzanleitung nach (→ Seite 124).
- Wenn Sie kein Passwort festlegen, können Sie die Einstellungen für die Kindersicherung nicht ändern.
- Bei einigen DVDs mit Kindersicherungsfunktion können Sie die Wiedergabemodi nicht verwenden (→ Seite 146 bis 147).

## Einstellen der Tonoptionen

### Digitaler Audio-Ausgang

Sie können die Einstellung für die Ausgabe des Audiosignals wechseln, wenn Sie folgende Audiogeräte an den DIGITAL OUT (OPTICAL)-Anschluss anschließen.

#### **Vorsicht**

Wenn die Konsole an ein Audiogerät ohne Dolby Digital-, DTS- oder MPEG-Decoder angeschlossen wird, setzen Sie „Dolby Digital“, „DTS“ und „MPEG“ auf „Aus“. Wenn Sie diese Optionen auf „Ein“ setzen, ohne dass der erforderliche Decoder vorhanden ist, wird möglicherweise kein Ton oder aber extrem lautes Störgeräusch ausgegeben.

### DIGITAL OUT (OPTICAL)

Mit dieser Option wird die Ausgabe über den DIGITAL OUT (OPTICAL)-Anschluss festgelegt.

<u>Ein</u>	Wählen Sie diese Option, wenn Ton (Audiosignale) über den DIGITAL OUT (OPTICAL)-Anschluss ausgegeben werden soll. Die Einstellungen für „Dolby Digital“, „DTS“ und „MPEG“ werden angezeigt.
<u>Aus</u>	Wählen Sie diese Option, wenn der Ton nicht über den DIGITAL OUT (OPTICAL)-Anschluss ausgegeben werden soll. Die Einstellungen für „Dolby Digital“, „DTS“ und „MPEG“ werden nicht angezeigt.

### Dolby Digital

Mit dieser Option wird „Dolby Digital“ als Ausgangssignal über den DIGITAL OUT (OPTICAL)-Anschluss festgelegt.

<u>Ein</u>	Wählen Sie diese Option, wenn die Konsole an ein Audiogerät mit eingebautem Dolby Digital-Decoder angeschlossen ist.
<u>Aus</u>	Wählen Sie diese Option, wenn die Konsole an ein Audiogerät ohne eingebauten Dolby Digital-Decoder angeschlossen ist.

### DTS

Mit dieser Option wird „DTS“ als Ausgangssignal über den DIGITAL OUT (OPTICAL)-Anschluss festgelegt.

<u>Ein</u>	Wählen Sie diese Option, wenn die Konsole an ein Audiogerät mit eingebautem DTS-Decoder angeschlossen ist.
<u>Aus</u>	Wählen Sie diese Option, wenn die Konsole an ein Audiogerät ohne eingebauten DTS-Decoder angeschlossen ist.

## MPEG

Mit dieser Option wird „MPEG AUDIO“ als Ausgangssignal über den DIGITAL OUT (OPTICAL)-Anschluss festgelegt.

<u>Ein</u>	Wählen Sie diese Option, wenn die Konsole an ein Audiogerät mit eingebautem MPEG-Decoder angeschlossen ist.
<u>Aus</u>	Wählen Sie diese Option, wenn die Konsole an ein Audiogerät ohne eingebauten MPEG-Decoder angeschlossen ist.

## Autom. Auswahl von Audiotiteln

Mit dieser Einstellung hat bei der Wiedergabe einer DVD mit mehreren Tonformaten (PCM, Dolby Digital, DTS oder MPEG) die Tonspur mit der höchsten Kanalanzahl Priorität. Wenn die PCM-, Dolby Digital-, DTS- und MPEG-Tonspuren dieselbe Kanalanzahl haben, wählt das Gerät die Tonspuren in der Reihenfolge PCM, Dolby Digital, DTS und MPEG aus.

<u>Ein</u>	Die Priorität wird wie erläutert festgelegt.
<u>Aus</u>	Es wird keine Priorität festgelegt.

## Anmerkungen

- Wenn Sie „DTS“ unter „Digitaler Audio-Ausgang“ auf „Aus“ setzen (⇨ Seite 153), wird die DTS-Tonspur nicht wiedergegeben.
- Bei manchen DVDs ist von vornherein festgelegt, welche Tonspur Vorrang hat. In diesem Fall wird die Tonspur auf der Basis der auf der DVD festgelegten Reihenfolge ausgewählt.

## DVD-Lautstärke

Sie können diese Option einstellen, wenn der Audioausgangspegel der DVD niedrig ist. Die Option steht nur zur Verfügung, wenn „DIGITAL OUT (OPTICAL)“ unter „Digitaler Audio-Ausgang“ (⇨ Seite 153) auf „Aus“ gesetzt ist.

+2	Die Lautstärke wird maximal erhöht.
+1	Die Lautstärke wird erhöht.
<u>Normal</u>	Normalerweise wählen Sie diese Option aus.

---

### **Vorsicht**

Wenn Sie diese Option auf „+1“ oder „+2“ setzen, kann der Ton verzerrt sein. Setzen Sie die Option in diesem Fall auf „Normal“. Beachten Sie außerdem, dass es bei zu hoch eingestellter Lautstärke zu Gehörschäden oder Schäden an den Lautsprechern kommen kann.

---

# Aufrufen des Hauptmenüs

Vom Hauptmenü aus können Sie auf verschiedene Informationen zugreifen und zahlreiche Einstellungen vornehmen. Sie können vom Hauptmenü aus auch zu folgenden Bildschirmen wechseln. Das Hauptmenü wird angezeigt, wenn Sie die Konsole einschalten, ohne dass eine DVD/CD eingelegt ist.

- Browser-Bildschirm (→ Seite 156)
- „Systemkonfiguration“-Menü (→ Seite 157)
- Bildschirm „Grundeinstellung“ (→ Seite 159)

## 1 Schalten Sie die Konsole ein (→ Seite 131).

Das Hauptmenü wird angezeigt. Beachten Sie, dass es etwas dauern kann, bis das Hauptmenü angezeigt wird.

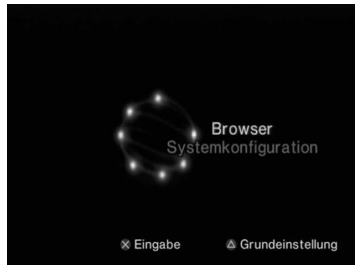

## Anmerkung

Wenn Sie die Konsole einschalten und eine DVD/CD eingelegt ist, wird das Hauptmenü nicht angezeigt. Zum Aufrufen des Hauptmenüs drücken Sie die ⏏ (Eject)-Taste an der Konsolenvorderseite und nehmen die DVD/CD heraus. Drücken Sie dann die **I/⏻** (Ein/Standby)/RESET-Taste, um die Konsole zurückzusetzen.

# Der Browser-Bildschirm

Auf dem Browser-Bildschirm stehen folgende Funktionen zur Verfügung:

- Kopieren oder Löschen von auf einer Memory Card gespeicherten Spieldaten
- Starten eines Spiels
- Starten der Wiedergabe einer Audio-CD
- Starten der Wiedergabe einer DVD

**1 Rufen Sie das Hauptmenü auf (→ Seite 155).**

**2 Wählen Sie mit den Richtungstasten die Option „Browser“ und drücken Sie die (X)-Taste.**

Der Browser-Bildschirm erscheint.

**3 Legen Sie eine DVD/CD ein oder setzen Sie eine Memory Card ein.**

Das Symbol für den eingesetzten Datenträger wird im Browser-Bildschirm angezeigt.

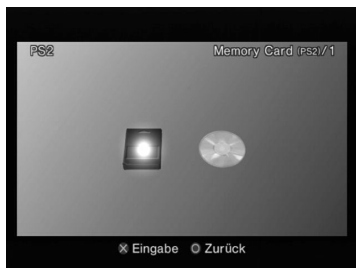

**4 Wählen Sie ein Symbol aus und drücken Sie die (X)-Taste.**

- Wenn Sie das Memory Card-Symbol auswählen, werden Symbole für die auf der Memory Card gespeicherten Daten angezeigt. Informationen zum Kopieren oder Löschen gespeicherter Spieldaten finden Sie unter „Kopieren oder Löschen von Spieldaten“ (→ Seite 138).
- Wenn Sie das Symbol für eine Software-DVD/CD im PlayStation®2- oder PlayStation®-Format auswählen, wird ein Spiel gestartet.
- Wenn Sie das Symbol für eine Audio-CD auswählen, werden die auf der CD enthaltenen Titel angezeigt. Weitere Informationen dazu finden Sie unter „Wiedergeben einer Audio-CD“ (→ Seite 139).
- Wenn Sie das Symbol für eine DVD auswählen, beginnt die Wiedergabe der DVD.

## Anmerkung

Die Meldung „Keine Daten vorhanden“ wird auf dem Browser-Bildschirm angezeigt, wenn sich keine Memory Card oder DVD/CD in der Konsole befindet.

# Das „Systemkonfiguration“-Menü

Vom „Systemkonfiguration“-Menü aus können Sie Einstellungen für zahlreiche Optionen, einschließlich der Sprache der Bildschirm- oder Uhrzeitanzeige sowie Audio- oder Videoausgabemodus, vornehmen.

- 1 Rufen Sie das Hauptmenü auf (→ Seite 155).**
- 2 Wählen Sie mit den Richtungstasten die Option „Systemkonfiguration“ und drücken Sie die (X)-Taste.**

Das „Systemkonfiguration“-Menü wird angezeigt.



- 3 Wählen Sie eine Option aus und drücken Sie die (X)-Taste.**

Die Menüoption wird aktiviert und kann ausgewählt werden.

- 4 Wählen Sie die gewünschte Einstellung aus und drücken Sie die (X)-Taste.**

Weitere Informationen dazu finden Sie in den Anweisungen zu den einzelnen Menüoptionen (→ Seite 157 bis 159).

## Anmerkungen

- Auf der folgenden Liste sind die Standardeinstellungen unterstrichen.
- Änderungen an den einzelnen Einstellungen werden gespeichert und bleiben auch nach dem Ausschalten oder Zurücksetzen der Konsole erhalten.

## Zeiteinstellung

Hier können Sie Datum und Uhrzeit einstellen. Stellen Sie mit den Richtungstasten das Jahr, den Monat, den Tag, die Stunden, die Minuten und die Sekunden ein. Die Einstellung wird wirksam, wenn Sie die (X)-Taste drücken.

## Weitere Einstellungen

Wenn Sie im Bildschirm „Zeiteinstellung“ die (A)-Taste drücken, können Sie Optionen wie „Datumsdarstellung“ und „Zeitdarstellung“ einstellen. Nehmen Sie die Einstellungen jeweils mit den Richtungstasten und der (X)-Taste vor.

Zeitdarstellung	Zum Einstellen der Anzeige der Systemuhr im 12-Stunden- oder 24-Stunden-Format
Datumsdarstellung	Zum Einstellen der Anzeigereihenfolge von Jahr, Monat und Tag
Zeitzone	Zum Einstellen der Zeitzone
Sommerzeit	Zum Einstellen von „Winterzeit“ oder „Sommerzeit“. Normalerweise ist „Winterzeit“ eingestellt.

## Bildschirmgröße

Hier können Sie den Anzeigemodus entsprechend Ihres Fernsehgerätes einstellen.

4:3	Wählen Sie diese Option, wenn Sie die Konsole mit einem normalen Fernsehgerät verwenden.
Ganzer Bildschirm*	Wählen Sie diese Option, wenn Sie die Konsole mit einem normalen Fernsehgerät verwenden. Die schwarzen Balken am oberen und unteren Bildschirmrand werden abgeschnitten.
16:9	Wählen Sie diese Option, wenn Sie ein Breitbildfernsehgerät oder ein normales Fernsehgerät mit speziellen 16:9-/Breitbildfunktionen verwenden.

\* Der Anzeigemodus „Ganzer Bildschirm“ ist möglich beim „Systemkonfiguration“-Menü, Browser-Bildschirm und Audio-CD-Bildschirm.

## DIGITAL OUT (OPTICAL)

Hier legen Sie fest, ob das Signal über den DIGITAL OUT (OPTICAL)-Anschluss ausgegeben wird.

<u>Ein</u>	Wählen Sie diese Option, wenn Signale über den DIGITAL OUT (OPTICAL)-Anschluss ausgegeben werden sollen.
Aus	Wählen Sie diese Option, wenn keine Signale über den DIGITAL OUT (OPTICAL)-Anschluss ausgegeben werden sollen.

## Komponenten-Videoausgang

Wenn Sie das Komponenten-AV-Kabel (separat erhältlich) verwenden, müssen Sie den Modus auswählen, der den Eingangsbuchsen am Fernsehgerät entspricht.

Y Cb/Pb Cr/Pr	Wählen Sie diese Option, wenn Sie die Konsole an Komponenten-Video-Eingänge anschließen.
<u>RGB</u>	Wählen Sie diese Option, wenn Sie die Konsole an RGB-Eingänge anschließen.

### Anmerkung

Die Einstellung „RGB“ ist nur bei Software im PlayStation®2- und PlayStation®-Format geeignet. Wenn Sie eine DVD wiedergeben, wechselt der Modus automatisch zu „Y Cb/Pb Cr/Pr“.

## Fernbedienung

Diese Option können Sie einstellen, wenn Sie die DVD-Fernbedienung (für PlayStation®2) (separat erhältlich) verwenden.

<u>Spielfunktion Ein</u>	Wählen Sie diese Option, wenn Sie Software im PlayStation®2- oder PlayStation®-Format mit der DVD-Fernbedienung ausführen.
Spielfunktion Aus	Wählen Sie diese Option, wenn Sie keine Software im PlayStation®2- oder PlayStation®-Format mit der DVD-Fernbedienung ausführen.

## Anmerkung

Die folgenden Einschränkungen gelten, wenn die DVD-Fernbedienung verwendet wird und die Option auf „Spielfunktion Ein“ gesetzt ist:

- Bei einigen Software-Titeln funktionieren einige Tasten auf der Fernbedienung nicht richtig.
- Die Tasten auf der DVD-Fernbedienung funktionieren nicht, wenn zwei oder mehr Tasten gleichzeitig gedrückt werden.
- Einige Software-Titel funktionieren möglicherweise nicht richtig, wenn ein Controller am Controller-Anschluss 1 entfernt wird. Stellen Sie in diesem Fall „Spielfunktion Aus“ ein.

## Sprache

Mit dieser Option können Sie die Sprache wählen, in der das Hauptmenü, der Browser-Bildschirm, das „Systemkonfiguration“-Menü und der Bildschirm „Grundeinstellung“ angezeigt werden.

Englisch	Zeigt Meldungen in Englisch an.
Französisch	Zeigt Meldungen in Französisch an.
Spanisch	Zeigt Meldungen in Spanisch an.
Deutsch	Zeigt Meldungen in Deutsch an.
Italienisch	Zeigt Meldungen in Italienisch an.
Holländisch	Zeigt Meldungen in Holländisch an.
Portugiesisch	Zeigt Meldungen in Portugiesisch an.

## Der Bildschirm „Grundeinstellung“

Mit diesem Bildschirm können Sie die Versionsinformationen zu verschiedenen Konsolenkomponenten anzeigen lassen. Außerdem können Sie bei einigen Optionen weitere Einstellungen vornehmen.

### 1 Drücken Sie im Hauptmenü (→ Seite 155) die -Taste.

Der Bildschirm „Grundeinstellung“ wird angezeigt.

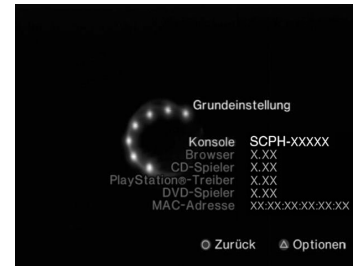

### Weitere Einstellungen

Weitere Einstellungen stehen bei „Konsole“, „PlayStation®-Treiber“ und „DVD-Spieler“ zur Verfügung. „DVD-Spieler“ kann nur eingestellt werden, wenn die Option „Progressive-Modus“ des DVD-Spielers auf „Ein“ gesetzt ist.

### 1 Wählen Sie mit den Richtungstasten eine Option aus und drücken Sie die -Taste.

Die aktuelle Einstellung der Option wird angezeigt.

## 2 Wählen Sie eine Option aus und drücken Sie die (X)-Taste.

Die verfügbaren Optionen werden angezeigt.

## 3 Wählen Sie die gewünschte Einstellung aus und drücken Sie die (X)-Taste.

Weitere Informationen dazu finden Sie in den Anweisungen zu den einzelnen Optionen (→ Seite 160 bis 161).

### Anmerkung

Auf der folgenden Liste sind die Standardeinstellungen unterstrichen.

## Konsole

Die PlayStation®2-Konsole stellt sich automatisch so ein, dass eine optimale Wiedergabe erfolgt. Wenn „Diagnose“ auf „Ein“ gesetzt wird, nimmt die Konsole weitere Einstellungen vor.

### Diagnose

<u>Aus</u>	Die Diagnose ist deaktiviert.
Ein	Die Diagnose ist aktiviert.

### Anmerkung

Die Einstellung für „Diagnose“ wird in folgenden Fällen automatisch auf die Standardeinstellung zurückgesetzt:

- Wenn die Wiedergabe von Software im PlayStation®2- oder PlayStation®-Format oder die DVD-Wiedergabe beginnt
- Wenn die Konsole zurückgesetzt wird
- Wenn die Konsole ausgeschaltet wird

## PlayStation®-Treiber

Sie können das PlayStation®-Treiberprogramm so einstellen, dass die Leistung der Software im PlayStation®-Format optimiert wird.

### Anmerkung

Die Einstellungen werden im folgenden Fall automatisch auf die Standardeinstellungen zurückgesetzt:

- Wenn die Konsole ausgeschaltet wird

### DVD/CD-ROM-Geschwindigkeit

<u>Standard</u>	DVDs/CDs werden mit normaler Geschwindigkeit geladen
Schnell	DVDs/CDs werden mit hoher Geschwindigkeit geladen

### Anmerkung

Setzen Sie die Option in den folgenden Fällen auf „Standard“:

- Wenn das Laden beim schnellen Laden nicht wesentlich schneller erfolgt
- Bei einer Software, die das schnelle Laden nicht unterstützt

### Texture-Mapping

<u>Standard</u>	Normale Anzeige
Fließend	Bilder werden auf dem Bildschirm störungsfrei angezeigt

### Anmerkung

Setzen Sie die Option in den folgenden Fällen auf „Standard“:

- Wenn das Texture-Mapping keine deutliche Verbesserung aufweist
- Wenn das Bild bei der Einstellung „Fließend“ nicht ordnungsgemäß angezeigt wird



## DVD-Spieler

Wenn Sie „Progressive-Modus“ auf „Ein“ setzen und die Konsole an ein Fernsehgerät ohne die erforderliche Ausstattung anschließen, kann sich die Bildqualität verschlechtern oder es wird möglicherweise gar kein Bild angezeigt. Sie können die Einstellung „Progressive-Modus“ wie unten erläutert deaktivieren.

Nehmen Sie vor dem Deaktivieren der Einstellung die DVD heraus.

### Progressive-Modus ausschalten

Nein	Die Einstellung „Progressive-Modus“ bleibt aktiviert
Ja	Die Einstellung „Progressive-Modus“ wird deaktiviert

- 1 Rufen Sie den Bildschirm „Grundeinstellung“ auf.**
- 2 Wählen Sie mit den Richtungstasten die Option „DVD-Spieler“ aus und drücken Sie die  $\triangle$ -Taste.**  
Die Option „Progressive-Modus ausschalten“ wird angezeigt.
- 3 Drücken Sie die  $\otimes$ -Taste.**
- 4 Wählen Sie „Ja“ aus und drücken Sie die  $\otimes$ -Taste.**
- 5 Drücken Sie die  $\odot$ -Taste zweimal.**  
Das Hauptmenü wird wieder angezeigt.
- 6 Drücken Sie die  $\triangleleft$  (Eject)-Taste an der Konsolenvorderseite und legen Sie eine DVD in die Konsole ein.**

## 7 Schließen Sie das CD-Fach.

Die Wiedergabe beginnt.

### Anmerkung

Die Einstellung wird nicht deaktiviert, wenn Sie 1) nach Schritt 4 nicht die Wiedergabe einer DVD starten oder 2) die Konsole vor Schritt 6 zurücksetzen oder ausschalten.

## Anschließen an ein Netzwerk

Sie können Online-Spiele spielen, indem Sie die PlayStation®2-Konsole an ein Breitband-Netzwerk anschließen. Für alle Online-Spiele benötigen Sie Folgendes:

- ein netzwerkfähiges PlayStation®2-Spiel
- Breitband-Internet-Serviceprovider
- ein handelsübliches Ethernet-Kabel
- eine Memory Card (8 MB) (für PlayStation®2) (separat erhältlich)

### Anmerkungen

- Sie können mit dieser Konsole über eine Wähl- oder ISDN-Verbindung keine Online-Spiele spielen.
- USB-Konnektivität vom externen Netzwerkgerät zum USB-Anschluss wird nicht unterstützt.
- Es gibt zwei Typen von Netzkabeln: Kabel ohne und mit Überkreuzung. Vergewissern Sie sich, dass Sie den richtigen Kabeltyp verwenden, wenn Sie Ihre PlayStation®2-Konsole an die Breitband-Internet-Verbindung anschließen. Weitere Informationen dazu schlagen Sie bitte in der mit dem Netzwerkgerät gelieferten Bedienungsanleitung nach oder wenden Sie sich an Ihren Breitband-Internet-Serviceprovider.

## Anschließen über ein Netzkabel

Sie können die Konsole mit einem Netzwerk verbinden, indem Sie ein Netzkabel an den NETWORK-Anschluss auf der Konsolenrückseite anschließen. Sie können die Konsole an ein 100 Base-TX- oder 10 Base-T-Netzwerk anschließen. Einzelheiten dazu schlagen Sie bitte in den mit dem Netzwerkgerät gelieferten Anweisungen nach.

### Grundlegende Netzwerkkonfiguration

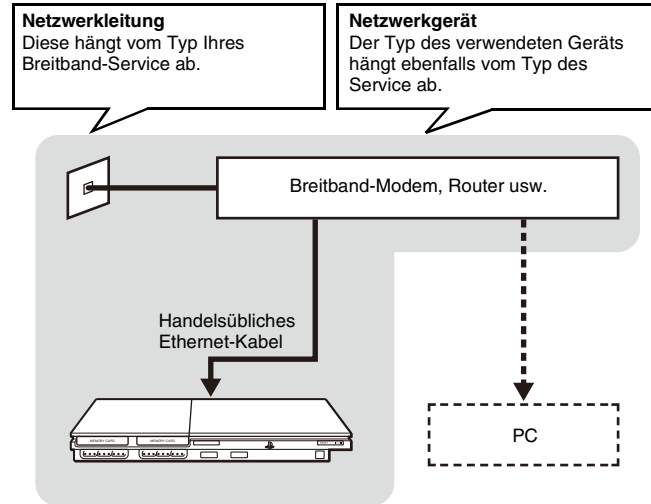

### Anmerkung

Zum Anschließen der Konsole und eines PCs an das Netzwerk ist möglicherweise ein Netzwerkgerät, wie z. B. ein Router oder ein Hub, erforderlich. Einzelheiten dazu schlagen Sie bitte in den mit dem Netzwerkgerät gelieferten Anweisungen nach.

Weitere Informationen zur Netzwerkkonfiguration finden Sie unter [www.playstation.com](http://www.playstation.com)

## Anschließen der Konsole

### **Achtung**

Stecken Sie das Netzkabel für die Konsole erst in eine Netzsteckdose, wenn Sie alle anderen Anschlüsse vorgenommen haben.

## 1 Schließen Sie das Netzkabel an den NETWORK-Anschluss auf der Konsolenrückseite an.

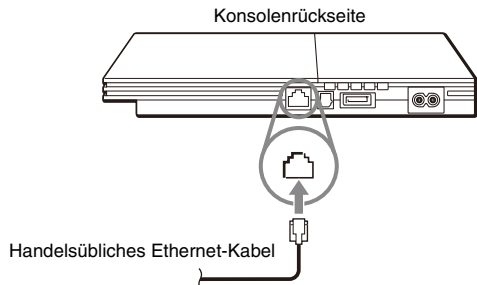

## 2 Schließen Sie das Netzkabel an das Netzwerkgerät an.

Wie Sie den Anschluss herstellen, hängt vom Netzwerkgerät ab. Einzelheiten dazu schlagen Sie bitte in den mit dem Netzwerkgerät gelieferten Anweisungen nach.

### **Achtung**

Schließen Sie keine Netzkabel oder Telefonkabel der folgenden Typen an den Netzwerkanschluss an. Anderenfalls kann unter Umständen zu viel elektrischer Strom den Anschluss passieren, was zu einer Fehlfunktion, übermäßiger Wärmeentwicklung oder Feuer im Anschluss führen kann:

- Standardtelefonleitungen in Privathaushalten
- Netzkabel, die nicht für ein 10Base-T/100Base-TX-Netzwerk geeignet sind
- ISDN-kompatible (digitale) Telefon- oder Datenleitungen
- Nebentelefonleitungen (PBX)
- Andere „unbekannte“ Typen von Telefonleitungen

## Vornehmen von Netzwerkeinstellungen

Nachdem Sie ein Netzkabel an die Konsole angeschlossen haben, müssen Sie Netzwerkeinstellungen vornehmen und speichern. Dazu benötigen Sie eine Network Access Disc, die Sie erhalten, wenn Sie Ihre PlayStation®2-Konsole registrieren. Sie können Ihre PlayStation®2-Konsole registrieren, indem Sie [www.ps2registration.com](http://www.ps2registration.com) besuchen.

### Was Sie sonst noch benötigen

Zum Vornehmen von Netzwerkeinstellungen benötigen Sie Folgendes:

- Eine Memory Card (8MB) (für PlayStation®2) (separat erhältlich)
- Anmelde- und Netzwerkkonfigurationsinformationen, die Sie von Ihrem Breitband-Internet-Serviceprovider erhalten

#### **Anmerkung**

Je nach Typ des verwendeten Internet-Service müssen Sie Ihrem Breitband-Internet-Serviceprovider Ihre MAC-Adresse mitteilen. Die MAC-Adresse Ihrer Konsole ist im Bildschirm „Grundeinstellung“ aufgeführt (→ Seite 159).

## Technische Daten

Design und technische Daten können ohne vorherige Ankündigung geändert werden.

### Allgemeines

Betriebsspannung	220-240 V AC, 50/60 Hz
Strom	35 W
Abmessungen der Konsole	ca. 230 × 28 × 152 mm (B/H/T)
Gewicht der Konsole	ca. 720 g
Signalformat	PAL
Betriebstemperatur	5 °C bis 35 °C
Ein-/Ausgänge an der Konsolenvorderseite	Controller-Anschluss (2) MEMORY CARD-Steckplatz (2) USB-Anschluss (2)
Ein-/Ausgänge an der Konsolentrückseite	NETWORK-Anschluss ~AC IN-Anschluss AV MULTI OUT-Anschluss DIGITAL OUT (OPTICAL)-Anschluss

### Mitgeliefertes Zubehör

Siehe Kurzanleitung (→ Seite 124).

### Hinweis zu nationalen Exportbestimmungen

Dieses Produkt unterliegt möglicherweise der nationalen Gesetzgebung zu Exportbestimmungen. Sie sind verpflichtet, die Vorschriften einer solchen Gesetzgebung und aller anderen geltenden Gesetze eines Rechtsgebiets im Zusammenhang mit diesem Produkt strikt einzuhalten.

### Hinweis zur Zugriffskontrolle

Dieses Produkt beinhaltet eine Technologie zur Zugriffskontrolle. Die Verwendung von Software, die nicht speziell für dieses Produkt konzipiert wurde (mit Ausnahme von DVD-Videos und Audio-CDs), sowie von Kopien von Software für dieses Produkt wird über die Zugriffskontrolle verhindert. Das unberechtigte Übertragen, Ausliefern, Anzeigen, Exportieren, Importieren oder Übermitteln von Programmen, Geräten oder dem mithilfe von Programmen oder Geräten modifizierten Produkt mit dem Ziel, die Zugriffskontrolle außer Kraft zu setzen, ist unter Umständen rechtlich nicht zulässig.



[eu.playstation.com/ps2](http://eu.playstation.com/ps2)

---

“PS”, “PlayStation”, “PSS”, “DUALSHOCK” and “△○×□” are registered trademarks of Sony Computer Entertainment Inc. “SONY” and “MG” are registered trademarks and “MagicGate” is a trademark of Sony Corporation.

“PS”, “PlayStation”, “PSS”, “DUALSHOCK” et “△○×□” sont des marques déposées de Sony Computer Entertainment Inc. “SONY” et “MG” sont des marques déposées et “MagicGate” est une marque commerciale de Sony Corporation.

“PS”, “PlayStation”, “PSS”, “DUALSHOCK” e “△○×□” sono marchi registrati di Sony Computer Entertainment Inc. “SONY” e “MG” sono marchi registrati e “MagicGate” è un marchio di Sony Corporation.

„PS“, „PlayStation“, „PSS“, „DUALSHOCK“ und „△○×□“ sind eingetragene Marken der Sony Computer Entertainment Inc. „SONY“ und „MG“ sind eingetragene Marken und „MagicGate“ ist eine Marke der Sony Corporation.