

SONY®



PlayStation® VR

Manual de Instruções

Inclui informações importantes sobre saúde e segurança

CUH-ZVR1

7028872

Advertência

Antes de utilizar este produto, leia atentamente este Manual de instruções do PlayStation®VR e os manuais do hardware compatível e respeite os avisos e instruções de configuração. Guarde para futura referência.

- O dispositivo de RV não deve ser utilizado por crianças de idade inferior a 12 anos.
- Não utilize o PS VR se estiver cansado, tonto, com vertigens, com náuseas, enjoado, sobre a influência de álcool ou drogas, ou sofrer limitações ao nível da sensação de movimento ou equilíbrio. Consulte um médico antes de utilizar o PS VR caso sofra de alguma condição clínica grave.
- A utilização do dispositivo de RV irá restringir a sua visão do que o rodeia. O dispositivo de RV não deteta quaisquer obstáculos. Observe o ambiente que o rodeia e retire os obstáculos existentes numa área superior à área de jogo antes de o utilizar. Consulte a secção “Utilizar o PS VR” (►► página 8) para obter mais informações sobre como preparar a área de jogo. Certifique-se de que não está próximo de qualquer parede, escadaria, mobiliário ou outros obstáculos com os quais possa colidir ou nos quais possa tropeçar.
- Tome as medidas necessárias para prevenir a entrada de animais de estimação, pessoas ou outros obstáculos numa área superior à área de jogo durante a utilização.
- Permaneça no centro da área de jogo e não caminhe enquanto estiver a utilizar o dispositivo de RV. Mantenha-se sentado sempre que possível e evite movimentos extremos ou excessivos da cabeça, membros ou corpo enquanto estiver a utilizar o dispositivo de RV. Se uma aplicação necessitar que se levante enquanto estiver a utilizar o dispositivo de RV, certifique-se de que segue atentamente as instruções da aplicação.
- Certifique-se que o cabo do dispositivo de RV não está enrolado à volta do seu corpo nem dos seus membros antes de começar a jogar e, regularmente, enquanto joga.
- PARE A UTILIZAÇÃO DE IMEDIATO e consulte o seu médico antes de voltar a jogar caso o utilizador ou a sua criança sintam um dos seguintes sintomas ou problemas de saúde: Tonturas, visão alterada, espasmos oculares ou musculares, perda de consciência, desorientação, convulsões ou qualquer movimento ou espasmo involuntário. VOLTE A JOGAR APENAS APÓS OBTER AUTORIZAÇÃO DO SEU MÉDICO.
- Algumas pessoas poderão sentir enjoos, náuseas, desorientação, visão desfocada ou outros desconfortos. Caso sinta qualquer um destes sintomas, pare a utilização de imediato e retire o dispositivo de VR. Se sentir algum desconforto após a utilização, descanse e não execute quaisquer atividades que necessitem de visão, equilíbrio ou coordenação sem perturbações até que os sintomas tenham desaparecido por completo.
- Não utilize o PS VR quando estiver cansado ou necessitar de dormir.
- Não utilize o PS VR num local sujeito a vibrações ou outras condições de instabilidade.
- Poderá demorar algum tempo a habituar-se às experiências de realidade virtual. Durante a utilização inicial, recomenda-se que utilize o PS VR durante períodos de tempo curtos.
- Em geral, recomendamos que efetue pausas de 15 minutos por cada hora de jogo. No entanto, durante a visualização de conteúdos de realidade virtual, o tempo e a frequência das pausas necessárias pode variar de pessoa para pessoa, pelo que deve efetuar pausas suficientemente longas para permitir a diminuição de quaisquer sensações de desconforto.



Este produto foi fabricado pela ou em nome da Sony Interactive Entertainment Inc., 1-7-1 Konan Minato-ku Tokyo, 108-0075 Japan.

Importado e distribuído na Europa pela Sony Interactive Entertainment Europe Limited, 10 Great Marlborough Street, London, W1F 7LP, United Kingdom.

O representante autorizado para emitir e deter declarações de conformidade é a Sony Belgium, bijkantoor van Sony Europe Limited, Da Vincilaan 7-D1, 1935 Zaventem, Belgium.

Eficiência energética

Para informação baseada nos requisitos de conceção ecológica da UE do Regulamento (UE) N.º 801/2013, visite o seguinte URL: eu.playstation.com/Energyefficiency

Ataques epilépticos induzidos pelo estímulo da luz (Epilepsia por fotossensibilidade)

Se tiver algum problema epilético ou se já tiver tido ataques epiléticos, consulte o seu médico antes de jogar. Algumas pessoas podem sentir dores nos olhos, alterações na visão, enxaquecas, contrações musculares, convulsões, desmaios, perdas de consciência ou desorientação quando expostas a luzes a piscar ou a tremeluzir ou a outros estímulos da luz num ecrã de televisão ou enquanto jogam jogos de vídeo. Se tiver algum dos sintomas indicados enquanto estiver a jogar, suspenda imediatamente a utilização do sistema e consulte o seu médico.

Pare imediatamente de jogar se sentir os seguintes sintomas

Para além dos seguintes sintomas, se, quando estiver a jogar, sentir enxaquecas, tonturas, náuseas, fadiga, sintomas semelhantes a doença de locomoção ou se sentir um desconforto ou dores em qualquer parte do corpo, como por exemplo nos olhos, ouvidos, mãos, braços ou pés, pare imediatamente de jogar. Se esse estado se mantiver, procure cuidados médicos.

Software do dispositivo

O software do dispositivo PS VR é licenciado ao utilizador ao abrigo dos termos de um contrato de licenciamento do utilizador final separado. Para obter mais informações, visite <http://doc.dl.playstation.net/doc/psvr-eula/>.

O uso comercial ou aluguer deste produto é proibido.

Índice

Advertência.....	2
Precauções.....	5
Utilizar o PS VR.....	8
Nomes das peças.....	10
Mudar os adaptadores de auricular	13
Cuidados e limpeza.....	14
Especificações.....	15
Direitos de autor e marcas comerciais	17

A informação contida neste manual está sujeita a alterações sem aviso prévio.

Precauções

Segurança

- Não danifique o cabo de alimentação de CA nem o adaptador de CA.
- Contacte o serviço de suporte técnico do sistema PlayStation® adequado, cujos contactos se encontram no folheto da garantia.

Utilização e manuseamento

- Antes de ligar, verifique se os conectores não contêm pó e pequenas partículas.
- Não agite o dispositivo de RV nem o adaptador de CA segurando pelos cabos.
- Não retire o dispositivo de RV nem desligue o cabo de ligação do dispositivo de RV até que as luzes de deteção de movimento no dispositivo estejam desligadas. Se remover ou desligar enquanto as luzes estiverem ligadas, poderá provocar uma avaria.
- Não coloque objetos sobre o produto, não atire nem deixe cair o produto e não o exponha a qualquer outro tipo de impactos físicos fortes.
- Mantenha este produto fora do alcance de crianças pequenas. As crianças pequenas poderão engolir peças pequenas, puxar pelos cabos e provocar a queda da unidade do processador ou do dispositivo de RV, ou poderão enrolar os cabos à volta do corpo, o que poderá provocar lesões ou causar um acidente ou uma avaria.
- Não toque no cabo de alimentação de CA, no adaptador de CA nem na unidade do processador durante uma trovoadá.

- Não permita a entrada de líquidos ou partículas pequenas no produto (portas, ventilações, etc.). Se tal acontecer, pare a utilização e desligue-o imediatamente da tomada elétrica.
- Não exponha o produto ao pó, fumo ou vapor. O pó ou outras matérias podem causar incêndios ou choques elétricos.
- Evite o contacto corporal prolongado com a unidade do processador, o adaptador de CA ou as ventilações quando o produto estiver ligado. O contacto prolongado poderá causar queimaduras de baixas temperaturas*.
* As queimaduras de baixas temperaturas são queimaduras que ocorrem quando a pele está em contacto com objetos a temperaturas relativamente baixas (40 °C ou superiores) durante um período de tempo prolongado.
- Não utilize o dispositivo de RV, auscultadores estéreo, nem auriculares estéreo (vendidos separadamente) se lhe causarem desconforto na pele. Se o dispositivo de RV, os auscultadores estéreo ou os auriculares estéreo causarem desconforto na sua pele, pare a utilização imediatamente. Se os sintomas não diminuírem após interromper a utilização, procure aconselhamento médico.
- O produto e as respetivas peças são fabricados em materiais metálicos e plásticos. Ao eliminar o produto, siga as regulamentações locais relativas a uma eliminação adequada de tais materiais.
- Siga as precauções abaixo para ajudar a prevenir que o exterior do produto fique deteriorado ou perca a cor.
 - Não utilize solventes ou outros químicos no produto.
 - Não permita um contacto prolongado entre materiais de borracha ou vinil e o produto.
- A utilização do auricular ou dos auscultadores com um volume elevado pode provocar a perda de audição permanente. Regule o volume para um nível seguro. Com o tempo, o som cada vez mais elevado poderá parecer

normal mas estará efetivamente a prejudicar a sua audição. Se sentir zumbidos ou desconforto nos ouvidos ou um discurso lhe soar abafado, pare de ouvir e faça um exame de audição. Quanto mais elevado for o volume, mais rapidamente a sua audição pode ser afetada. Para proteger a sua audição:

- Reduza a quantidade de tempo durante a qual utiliza o auricular ou os auscultadores com um volume elevado.
- Evite aumentar o volume para bloquear ambientes ruidosos.
- Baixe o volume se não conseguir ouvir as pessoas a falarem perto de si.
- Quando utilizar os auscultadores ou auriculares em condições de ar especialmente seco, poderá sentir um pequeno e rápido choque (estático) nas orelhas. Trata-se de um resultado direto de eletricidade estática acumulada no corpo e não representa um mau funcionamento dos auscultadores ou auriculares.

Utilização por crianças

O dispositivo de RV não deve ser utilizado por crianças de idade inferior a 12 anos.

Utilização do dispositivo de RV

- É importante que posicione o dispositivo de RV de forma adequada na sua cabeça durante a utilização.
 - Para obter instruções sobre como utilizar o dispositivo, aceda ao ecrã de funções do sistema PS4™ e, de seguida, seleccione  (Definições) > [Dispositivos] > [PlayStation VR].
 - Não aperte o controlo de ajuste excessivamente.

– Pode continuar a utilizar os seus óculos enquanto utiliza o PS VR ajustando a posição do visor. Não empurre nem puxe excessivamente o visor.

- Verifique regularmente o ajuste do produto para garantir que o está a utilizar adequadamente.

Ecrã do dispositivo de RV

- Podem surgir píxeis pretos (escuros) e píxeis continuamente acesos em determinados pontos do ecrã. O aparecimento destes pontos é uma ocorrência normal associada aos ecrãs e não é sinal de avaria do sistema. Os ecrãs são fabricados através de tecnologias de precisão elevada. No entanto, poderá surgir um pequeno número de píxeis escuros ou píxeis continuamente acesos, bem como irregularidades de cor ou de luminosidade em cada ecrã.
- Mantenha o sensor de utilização do dispositivo de RV (•▶ página 11) afastado de obstáculos. Se o sensor de utilização estiver bloqueado, o ecrã não se apaga automaticamente, mesmo se tirar o dispositivo. A apresentação de uma imagem no ecrã durante um período de tempo prolongado pode queimá-lo e fazer com que uma imagem esbatida apareça permanentemente no ecrã.



Nunca desmonte nem modifique este produto ou os acessórios

Utilize este produto e os acessórios de acordo com as instruções contidas neste manual. Não é fornecida qualquer autorização para a análise ou modificação deste produto, nem para a análise e utilização das respetivas configurações de circuitos. Desmontar este produto invalida a respetiva garantia. Adicionalmente, existe um risco de incêndio, choque elétrico ou avaria.

Condensação da humidade

Se o PS VR for transportado diretamente de um local frio para um local quente, pode ocorrer condensação de humidade no interior do produto. Se tal ocorrer, o produto poderá não funcionar corretamente. Neste caso, desligue o produto e retire o cabo de alimentação de CA da tomada elétrica. Não utilize o produto até que a humidade evapore (pode demorar várias horas). Se ainda assim o produto não funcionar corretamente, contacte o serviço de suporte técnico adequado da PlayStation®, cujo número pode ser encontrado no folheto da garantia.

Comportamento anormal ou sem resposta

Prima o botão  (alimentação) ( página 11) no comando incorporado do dispositivo de RV durante, pelo menos, 7 segundos para forçar a desativação e, de seguida, ligue novamente o dispositivo. Se o problema persistir, reinicie o sistema PS4™.

Mensagem de temperatura elevada

- Se a temperatura interna da unidade do processador se tornar elevada, será apresentada uma mensagem. Neste caso, desligue o sistema PS4™ e não o utilize durante algum tempo. Após o arrefecimento da unidade do processador, coloque-o num local com boa ventilação e, de seguida, retome a utilização.
- Não bloqueie as ventilações da unidade do processador, nem utilize o produto num compartimento fechado ou em qualquer outra localização onde possa ocorrer uma acumulação de calor.

Utilização do adaptador de CA e do cabo de alimentação de CA

- Utilize uma tomada elétrica de fácil acesso, para que o cabo de alimentação de CA possa ser rapidamente desligado caso seja necessário. Pare a utilização, desligue o cabo de alimentação de CA da tomada elétrica e desligue quaisquer outros cabos imediatamente se o produto funcionar de forma anormal, produzir ruídos ou cheiros estranhos ou aquecer demasiado.
- Desligue o cabo de alimentação de CA da tomada elétrica quando o indicador de estado da unidade do processador estiver vermelho. Desligar o cabo enquanto o indicador estiver branco ou intermitente a vermelho pode causar uma avaria.
- Não utilize um adaptador de CA nem um cabo de alimentação de CA exceto os fornecidos com o produto. O adaptador de CA e o cabo de alimentação de CA foram concebidos exclusivamente para utilizar com este produto. Não devem ser utilizados com outros produtos. Além disso, outros adaptadores de CA ou cabos de alimentação de CA não podem ser utilizados com este produto. O não cumprimento destas precauções pode causar o sobreaquecimento do produto e originar um incêndio ou choque elétrico.
 - Não ligue o cabo de alimentação de CA do produto a uma tomada elétrica antes de ligar os cabos HDMI™.
 - Não toque na ficha do cabo de alimentação de CA com as mãos molhadas.
 - Não utilize o adaptador de CA se estiver coberto com um pano. A acumulação de calor pode causar um incêndio ou avaria.

- Desligue o cabo de alimentação de CA da tomada de alimentação antes de limpar ou quando não pretender utilizar o produto durante um período de tempo prolongado.
- Não ligue o cabo de alimentação a um transformador ou a um inversor.

Condições de armazenamento

- Não exponha o produto ou os acessórios a temperaturas altas, níveis de humidade elevados ou a luz solar direta.
- Não aqueça o produto com equipamento de cozinha ou de aquecimento, por exemplo, um secador. Tal poderá resultar em incêndio, ferimentos ou avaria.
- Não coloque o produto ou os acessórios em superfícies instáveis, inclinadas ou sujeitas a vibração.

Utilizar o PS VR

Quando utilizado com o seu sistema PS4™ e a PlayStation®Camera, o PS VR oferece-lhe a emoção da realidade virtual. Pode interagir mais diretamente com os jogos, pois a câmara capta a posição, o ângulo e os movimentos do dispositivo de RV.

Mantenha sempre o software do sistema da PS4™ atualizado com a versão mais recente.

Área de jogo

Limite a utilização do PS VR ao interior da área de jogo. A altura da área de jogo depende do alcance captado pela câmara. A largura e a profundidade da área de jogo são apresentadas em seguida.

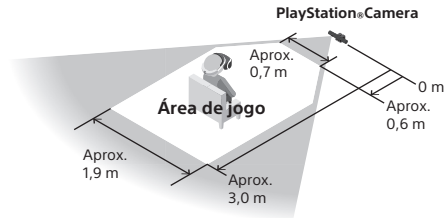

■ : Alcance captado pela câmara

Observe o ambiente que o rodeia e retire os obstáculos existentes numa área superior à área de jogo antes de o utilizar.

Siga as instruções do ecrã de configuração do PS VR para ajustar a posição e o ângulo da câmara, para que esteja na melhor posição (no centro da área de jogo) para jogar no modo de RV. Se sair da área de jogo enquanto estiver a utilizar o modo de RV, será apresentado um aviso no ecrã do dispositivo de RV.

Nota

Se o dispositivo de RV não for detetado corretamente, mantenha premido o botão  (PS) no comando e, de seguida, seleccione [Ajustar o PlayStation VR] > [Confirmar a sua posição] no menu rápido que é apresentado. Ajuste a posição e o ângulo da câmara.



A sua posição enquanto utiliza o dispositivo de RV

Mantenha-se sentado sempre que possível. Para as aplicações que necessitem que se levante, siga atentamente as instruções da aplicação.

Definições do PS VR

Para configurar as definições do PS VR, aceda ao ecrã de funções do sistema PS4™ e, de seguida, seleccione  (Definições) > [Dispositivos] > [PlayStation VR].

Notas

- Estas definições estão disponíveis apenas quando o PS VR está ligado ao sistema PS4™.
- Pode ainda configurar algumas definições a partir do menu rápido que é apresentado quando mantém premido o botão  (PS) no comando.
- Para obter mais informações sobre como configurar o seu PS VR, consulte o manual do utilizador do sistema PS4™. Seleccione  (Definições) >  (Manual do utilizador) no ecrã de funções.

Controlos parentais

O sistema PS4™ contém definições que os pais ou os encarregados de educação podem configurar conforme necessário para restringir a utilização deste produto por crianças. Para restringir a utilização, aceda ao ecrã de funções do sistema PS4™ e, de seguida, seleccione  (Definições) > [Controlos parentais] > [Restringir utilização das funcionalidades da PS4] > [PlayStation VR] > [Não fornecer permissão].

Notas

- É necessário o código de acesso do controlo parental para configurar as definições.
- As restrições em vigor aplicam-se a todos os utilizadores do sistema PS4™.

Nomes das peças

Dispositivo de RV

Frete

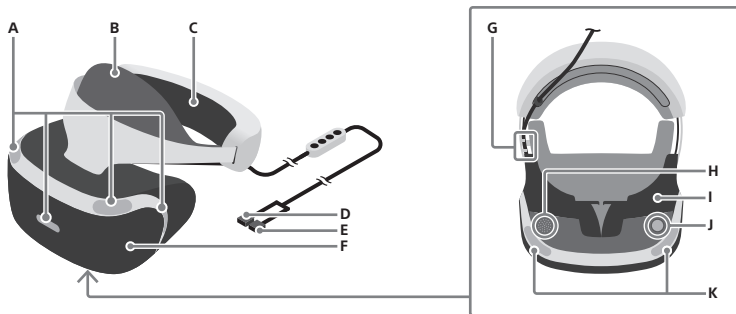

A) Luzes de detecção de movimento (dianteiras)

Luzes posteriores azuis: Ligado

Todas as luzes azuis: Modo de RV

Apagadas: Desligado

B) Suporte dianteiro para a cabeça

C) Suporte traseiro para a cabeça

D) Conector AUX

E) Conector HDMI

F) Visor

G) Gancho para cabo

H) Microfone



I) Proteção contra a luz

J) Botão de ajuste do visor

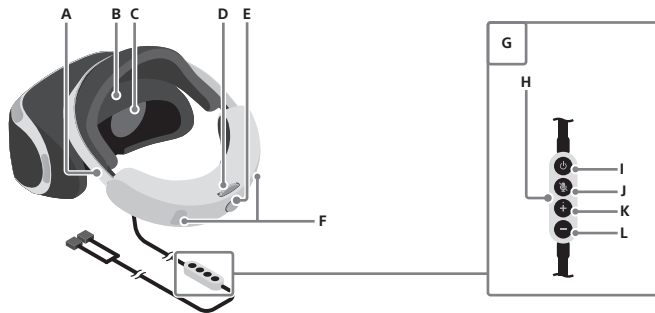
K) Luzes de detecção de movimento (dianteiras)



- A) Faixa para a cabeça
- B) Sensor de utilização
- C) Lentes
- D) Controlo de ajuste
- E) Botão de desbloqueio da faixa para a cabeça
- F) Luzes de deteção de movimento (traseiras)

- G) Comando incorporado
- H) Entrada de auriculares estéreo
- I) Botão  (alimentação)
- J) Botão  (silenciamento de microfone)
- K) Botão de volume +
- L) Botão de volume -

Unidade do processador

Frente

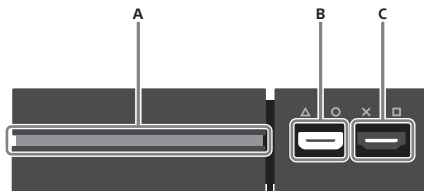

- A) Indicador de estado
Branco: Ligado
Vermelho: Modo de repouso
- B) Porta AUX
- C) Porta de saída HDMI

Traseira

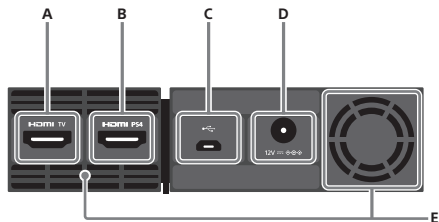

- A) Porta HDMI TV
- B) Porta HDMI PS4
- C) Porta USB (USB)
- D) Conector DC IN 12V
- E) Ventilação

Auscultadores estéreo

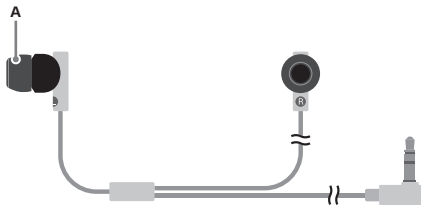

A) Adaptador de auricular

Mudar os adaptadores de auricular

Os auscultadores estéreo são fornecidos com adaptadores de auricular de tamanho M colocados. Substitua os adaptadores de auricular por adaptadores de tamanho S ou L para obter um melhor ajuste. Para remover, torça e puxe o adaptador de auricular para fora dos auscultadores.

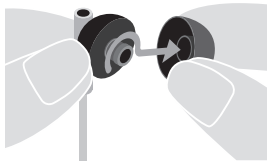

Nota

Coloque os adaptadores de auricular de forma segura para evitar que saiam acidentalmente durante a utilização.

Cuidados e limpeza

Certifique-se de que segue as instruções abaixo relativamente à limpeza e manutenção do seu produto.

- Por motivos de segurança, desligue o cabo de alimentação de CA da tomada elétrica e desligue quaisquer outros cabos antes de limpar.
- Não utilize solventes ou outros químicos para limpar as superfícies exteriores.
- Não utilize um pano de limpeza com tratamento químico para limpar o produto.

Exterior da unidade do processador, exterior do dispositivo de RV, suportes para a cabeça e conectores

Se estiverem sujos, limpe com um pano macio e seco.

Nota

Se os conectores da unidade do processador, do cabo de alimentação de CA ou de outras peças estiverem sujos, os respetivos sinais podem não ser enviados ou recebidos adequadamente. Poderá também ouvir ruídos ou verificar interrupções no som se os conectores dos auscultadores ou do dispositivo estiverem sujos.

Lentes

Limpe apenas com um pano macio e seco específico para a limpeza de lentes. Não utilize produtos de papel como papel de cozinha ou lenços que não estejam especificamente destinados à limpeza de lentes.

Nota

O contacto prolongado com água ou pó poderá danificar as lentes e encurtar a respetiva vida útil.

Proteção contra a luz

Remova a proteção contra a luz do dispositivo de RV e lave com água. Seque-a completamente com um pano macio antes de a voltar a colocar no dispositivo.

Coloque novamente a proteção contra a luz fazendo corresponder os pinos na proteção com os 13 orifícios no dispositivo de RV.

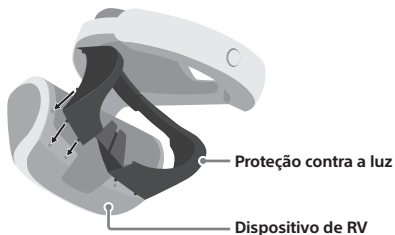

Ventilações

Remova a acumulação de pó das ventilações utilizando um aspirador ou um produto semelhante.

Adaptadores de auricular

Retire os adaptadores de auricular dos auscultadores estéreo e lave-os à mão com um detergente suave. Seque-os completamente com um pano macio antes de voltar a colocá-los nos auscultadores. Para obter informações sobre como remover os adaptadores de auricular, consulte "Mudar os adaptadores de auricular" (➡ página 13).



Quando encontra este símbolo em qualquer um dos nossos produtos elétricos ou na respetiva embalagem, isso indica que na Europa e na Turquia esse produto elétrico não deve ser deitado fora juntamente com o lixo doméstico normal. Para assegurar o tratamento correto dos resíduos, elimine-os através de um serviço de recolha autorizado, em conformidade com as leis ou requisitos locais. Os produtos elétricos usados também podem ser eliminados sem quaisquer custos quando compra produtos novos do mesmo tipo. Além disso, nos países da UE, os revendedores de maiores dimensões poderão aceitar pequenos produtos eletrónicos usados sem quaisquer custos. Pergunte no seu revendedor local se este serviço está disponível para os produtos que pretende eliminar. Assim, ajudará a conservar os recursos naturais e a melhorar os níveis de proteção ambiental relativos ao tratamento e à eliminação de resíduos elétricos.

Especificações

O design e as especificações estão sujeitos a alterações sem aviso prévio.

As descrições funcionais e as ilustrações presentes neste documento podem ser diferentes das existentes no software do sistema PS4™ e/ou software do dispositivo PS VR, dependendo da versão que está a utilizar.

Dispositivo de RV

Ecrã	1920 × RGB × 1080 (960 × RGB × 1080 para cada olho)
Sensor	Sistema de deteção de movimentos 6 eixos (giroscópio de 3 eixos, acelerómetro de 3 eixos)
Porta	Entrada de auriculares estéreo
Dimensões externas	Aprox. 187 × 185 × 277 mm (largura x altura x profundidade/ excluindo as secções salientes/no comprimento mais curto da faixa para a cabeça)
Peso	Aprox. 610 g (excluindo os cabos)
Temperatura de operação	5 °C – 35 °C

Unidade do processador

Entrada/saída	Porta HDMI TV Porta HDMI PS4 Porta USB Porta de saída HDMI Porta AUX
Potência nominal máxima	Aprox. 20 W
Tensão de alimentação	12 V CC
Dimensões externas	Aprox. 143 × 36 × 143 mm (largura × altura × profundidade) (excluindo as partes de projeção)
Peso	Aprox. 365 g
Temperatura de operação	5 °C – 35 °C

Adaptador de CA

Entrada	100 - 240 V CA, 50/60 Hz
Saída	12 V CC, 3 A
Dimensões externas	Aprox. 108 × 46 × 30 mm (largura × altura × profundidade) (excluindo as partes de projeção)
Peso	Aprox. 146 g

Sinais de entrada de vídeo compatíveis

Para informações sobre os sinais de entrada de vídeo compatíveis, consulte <http://rd.playstation.com/psvr/>. Também pode consultar estas informações através do código QR.



Direitos de autor e marcas comerciais

“PS” e “PlayStation” são marcas comerciais registradas ou marcas comerciais da Sony Interactive Entertainment Inc.

“SONY”,  e “Sony Entertainment Network” são marcas comerciais registradas ou marcas comerciais da Sony Corporation.

The terms HDMI and HDMI High-Definition Multimedia Interface, and the HDMI Logo are trademarks or registered trademarks of HDMI Licensing, LLC in the United States and other countries.

Todas as outras marcas comerciais são propriedade dos respectivos proprietários.

Vídeo de configuração passo a passo

Aceda a <http://www.sie.com/psvr/> para ver um vídeo de configuração passo a passo. Também pode aceder ao vídeo através do código QR.



Assistência

O Web site oficial de suporte de produtos da PlayStation® disponibiliza as mais recentes perguntas e respostas sobre o seu produto.

eu.playstation.com/help/ps4/



**Sony
Interactive
Entertainment**