

SONY®



PlayStation® VR

Bedienungsanleitung

Enthält wichtige Gesundheits- und Sicherheitsinformationen

CUH-ZVR1

7028871

WARNUNG

Lesen Sie sich diese Bedienungsanleitung für PlayStation®VR und die Anleitungen für kompatible Hardware aufmerksam durch und beachten Sie die Warnhinweise und Anweisungen zur Einrichtung, bevor Sie dieses Produkt verwenden. Bewahren Sie diese Anleitung sorgfältig auf, um später darin nachschlagen zu können.

- Das VR-Headset ist nicht für die Verwendung durch Kinder unter 12 Jahren geeignet.
- Verwenden Sie PS VR nicht, wenn Sie Müdigkeit, Schwindel, Benommenheit oder Übelkeit verspüren, unter dem Einfluss von Alkohol oder Drogen stehen oder an Bewegungs- oder Gleichgewichtsstörungen leiden. Konsultieren Sie im Falle ernster Beschwerden vor der Verwendung von PS VR einen Arzt.
- Beim Tragen des VR-Headsets ist Ihre Sicht auf Ihre tatsächliche Umgebung eingeschränkt. Hindernisse werden vom VR-Headset nicht erkannt. Überprüfen Sie vor der Verwendung Ihre Umgebung und entfernen Sie Hindernisse auf einer Fläche, die über den Spielbereich hinausgeht. Weitere Informationen zur Einrichtung des Spielbereichs finden Sie im Abschnitt „Verwenden von PS VR“ (↔ Seite 8). Halten Sie sich nicht in der Nähe von Wänden, Treppen, Möbelstücken oder sonstigen Hindernissen auf, an denen Sie sich stoßen oder über die Sie stolpern könnten.
- Sorgen Sie dafür, dass während der Verwendung keine Haustiere, Personen oder Hindernisse auf eine Fläche gelangen können, die über den Spielbereich hinausgeht.
- Bleiben Sie in der Mitte des Spielbereichs und laufen Sie nicht umher, während Sie das VR-Headset tragen. Bleiben Sie nach Möglichkeit sitzen und vermeiden Sie extreme oder übermäßige Kopf-, Arm-, Bein- und

Körperbewegungen, während Sie das VR-Headset tragen. Sollte eine Anwendung es erforderlich machen, dass Sie stehen, während Sie das VR-Headset tragen, befolgen Sie genauestens die Anweisungen der Anleitung.

- Stellen Sie vor und während der Verwendung sicher, dass das Kabel des VR-Headsets nicht um Ihren Körper, Ihre Arme oder Ihre Beine gewickelt ist.
- **STELLEN SIE DIE VERWENDUNG UMGEHEND EIN** und konsultieren Sie einen Arzt, wenn eines der folgenden gesundheitlichen Probleme oder Symptome auftritt: Schwindelgefühl, Sehstörungen, Augen- oder Muskelzuckungen, Bewusstseinsverlust, Desorientierung, Krämpfe oder jegliche Art von unfreiwilligen Bewegungen. **SETZEN SIE DIE VERWENDUNG NUR MIT ZUSTIMMUNG IHRES ARZTES FORT.**
- Bei einigen Personen können Symptome der Reisekrankheit, Übelkeit, Desorientierung, Sehstörungen oder sonstige Beschwerden auftreten. Stellen Sie in einem solchen Fall die Verwendung umgehend ein und nehmen Sie das VR-Headset ab. Falls Sie nach der Verwendung Beschwerden verspüren, ruhen Sie sich aus und üben Sie keine Tätigkeiten aus, die ein uneingeschränktes Seh-, Gleichgewichts- oder Koordinationsvermögen erfordern, bis die Symptome vollständig abgeklungen sind.
- Verwenden Sie PS VR nicht, wenn Sie Müdigkeit verspüren.
- Verwenden Sie PS VR nicht an Orten, an denen es zu Erschütterungen kommen kann oder die anderweitig instabil sind.
- Virtual-Reality-Erfahrungen können eine gewisse Eingewöhnungszeit erfordern. Verwenden Sie PS VR daher zunächst nur über kurze Zeiträume.
- Allgemein wird empfohlen, beim Spielen stündlich eine Pause von 15 Minuten zu machen. Dauer und Häufigkeit erforderlicher Pausen von der Ansicht von Virtual-Reality-

Inhalten können jedoch individuell variieren. Machen Sie daher ausreichend lange Pausen, um etwaige Beschwerden abklingen zu lassen.



Dieses Produkt wurde von bzw. im Namen von Sony Interactive Entertainment Inc., 1-7-1 Konan Minato-ku Tokio, 108-0075 Japan, hergestellt.

Import nach Europa und Vertrieb durch Sony Interactive Entertainment Europe Limited, 10 Great Marlborough Street, London, W1F 7LP, Vereinigtes Königreich.

Der autorisierte Vertreter für die Ausstellung und den Besitz von Konformitätserklärungen ist Sony Belgium, bijkantoor van Sony Europe Limited, Da Vincilaan 7-D1, 1935 Zaventem, Belgium.

Energieeffizienz

Detaillierte Informationen zu den Ökodesign-Anforderungen der EU, festgelegt in Verordnung (EU) Nr. 801/2013, erhalten Sie auf der folgenden Website:
eu.playstation.com/Energyefficiency

Durch Lichtreize verursachte Anfälle (Photosensitive Epilepsie)

Wenn Sie eine epileptische Veranlagung haben oder schon Anfälle hatten, konsultieren Sie vor dem Spielen einen Arzt. Bei einigen Personen können Symptome wie Augenentzündungen, Sehstörungen, Migräne, Muskelzuckungen, Krämpfe, Ohnmacht, Bewusstseinsverlust oder Desorientierung auftreten, wenn sie Lichtblitzen, flackerndem Licht oder anderen Lichtreizen auf einem Fernsehschirm oder beim Videospiele spielen ausgesetzt sind. Wenn Sie beim Spielen eins der oben genannten Symptome an

sich bemerken, hören Sie sofort auf zu spielen und konsultieren Sie einen Arzt.

Spielen Sie auf keinen Fall weiter, wenn Sie folgende Symptome verspüren

Spielen Sie auf keinen Fall weiter, wenn Sie, abgesehen von den oben genannten Symptomen, Kopfschmerzen, Schwindel, Übelkeit, Müdigkeit, Symptome der Reisekrankheit oder sonstige körperliche Beschwerden oder Schmerzen, zum Beispiel an Augen, Ohren, Händen, Armen oder Beinen verspüren. Wenn die Beschwerden anhalten, konsultieren Sie einen Arzt.

Gerätesoftware

Die Gerätesoftware von PS VR wird Ihnen gemäß den Bedingungen einer gesonderten Endbenutzer-Lizenzvereinbarung unter Lizenz zur Verfügung gestellt. Einzelheiten siehe <http://doc.dl.playstation.net/doc/psvr-eula/>.

Der kommerzielle Gebrauch und der Verleih dieses Produkts sind verboten.

Inhalt

WARNUNG	2
Sicherheitsmaßnahmen.....	5
Verwenden von PS VR.....	8
Bezeichnung der Teile.....	10
Wechseln der Ohrpolster	13
Pflege und Reinigung	14
Technische Daten	15
Copyright und Markenzeichen.....	17

Die in dieser Bedienungsanleitung enthaltenen Informationen können ohne vorherige Ankündigung geändert werden.

Sicherheit

- Beschädigen Sie Netzkabel und Netzanschluss nicht.
- Wenden Sie sich an die Hotline beim PlayStation®-Kundendienst. Die entsprechende Nummer finden Sie im Garantieheft.

Umgang mit dem System

- Stellen Sie vor dem Anschließen sicher, dass die Anschlüsse frei von Staub und kleinen Fremdkörpern sind.
- Schwingen Sie das VR-Headset und den Netzanschluss nicht an den Kabeln hin und her.
- Setzen Sie das VR-Headset erst ab und ziehen Sie das Anschlusskabel für das VR-Headset erst ab, wenn die Trackingleuchten am Headset erloschen sind. Das Absetzen des Headsets oder Abziehen des Kabels bei aktivierten Leuchten kann zu Fehlfunktionen führen.
- Stellen Sie keine Gegenstände auf das Produkt, werfen Sie es nicht, lassen Sie es nicht fallen und setzen Sie es keiner starken physischen Belastung aus.
- Bewahren Sie das Produkt außerhalb der Reichweite von Kleinkindern auf. Kleinkinder könnten kleine Teile verschlucken, an den Kabeln ziehen, wodurch die Prozessoreinheit oder das VR-Headset herunterfallen könnte, oder sich in den Kabeln verwickeln, wodurch Verletzungen auftreten bzw. Unfälle oder Fehlfunktionen verursacht werden können.
- Berühren Sie das Netzkabel, den Netzanschluss und die Prozessoreinheit nicht während eines Gewitters.

- Achten Sie darauf, dass keine Flüssigkeiten und keine Fremdkörper (z. B. durch Ports oder Lüftungen) in das Produkt gelangen. Stellen Sie in einem solchen Fall die Verwendung ein und trennen Sie das Produkt umgehend von der Stromversorgung.
- Setzen Sie das Produkt keinem Rauch, Staub oder Dampf aus. Staub und andere Rückstände können zu Feuer oder elektrischen Schlägen führen.
- Berühren Sie die Prozessoreinheit und den Netzanschluss nicht über längere Zeit und setzen Sie sich nicht über längere Zeit der Abluft aus den Lüftungen aus, wenn das Produkt eingeschaltet ist. Andernfalls kann es zu leichten Verbrennungen kommen*.
* Selbst bei Gegenständen mit relativ niedriger Temperatur (bereits ab 40 °C) kann ein Hautkontakt über längere Zeit zu leichten Verbrennungen führen.
- Verwenden Sie das VR-Headset, die Stereokopfhörer und das Stereoheadset (separat erhältlich) nicht, wenn diese bei Ihnen Hautbeschwerden verursachen. Stellen Sie die Verwendung des VR-Headsets, der Stereokopfhörer bzw. des Stereoheadsets in einem solchen Fall umgehend ein. Suchen Sie einen Arzt auf, falls die Symptome nicht abklingen.
- Das Produkt und dessen Komponenten bestehen aus Metall und Kunststoff. Befolgen Sie bei der Entsorgung des Produkts bitte die örtlichen Vorschriften zur ordnungsgemäßen Entsorgung solcher Materialien.
- Befolgen Sie die Anweisungen unten, um zu verhindern, dass das Produktgehäuse beschädigt wird oder die Farben verblassen.
 - Verwenden Sie keine Lösungsmittel oder andere Chemikalien zur Reinigung des Produkts.
 - Achten Sie darauf, dass das Produkt nicht über längere Zeit mit gummi- oder vinylhaltigen Materialien in Berührung kommt.

- Wenn Sie das Headset oder die Kopfhörer mit zu hoher Lautstärke nutzen, kann es zu dauerhaftem Gehörverlust kommen. Stellen Sie daher einen sicheren Lautstärkepegel ein. Mit der Zeit klingt ein lauter Ton möglicherweise normal, kann aber Ihr Gehör dennoch schädigen. Wenn Sie ein Piepen vernehmen, Geräusche nur noch dumpf wahrnehmen können oder ein sonstiges Unbehagen im Bereich des Gehörs verspüren, stellen Sie die Verwendung des Headsets oder der Kopfhörer ein, und lassen Sie Ihr Gehör überprüfen. Je höher die Lautstärke ist, umso schneller kann Ihr Gehör beeinträchtigt werden. Beachten Sie die folgenden Maßnahmen, um Ihr Gehör zu schützen:
 - Wenn überhaupt, verwenden Sie das Headset oder die Kopfhörer nur für kurze Zeit mit hoher Lautstärke.
 - Erhöhen Sie nicht die Lautstärke, um störende Umgebungsgeräusche zu übertönen.
 - Verringern Sie die Lautstärke, wenn Sie Personen in Ihrer Nähe nicht mehr sprechen hören können.
- Beim Verwenden des Headsets oder der Kopfhörer bei sehr trockener Luft entsteht manchmal eine statische Entladung an den Ohren. Der Grund dafür liegt in der statischen Elektrizität, die sich im Körper ansammelt. Die Entladung stellt keine Fehlfunktion des Headsets oder der Kopfhörer dar.
 - Wählen Sie auf dem Funktionsbildschirm des PS4™-Systems  (Einstellungen) > [Geräte] > [PlayStation VR], um Anweisungen zum Tragen des Headsets zu erhalten.
 - Ziehen Sie das Stellrad nicht zu fest an.
 - Passen Sie die Position des Visiers an, um Ihre Brille während der Verwendung von PS VR tragen zu können. Achten Sie darauf, das Visier nicht zu weit einzuschieben bzw. herauszuziehen.
- Überprüfen Sie den Sitz des Produkts regelmäßig, um sicherzustellen, dass Sie es ordnungsgemäß tragen.

VR-Headset-Bildschirm

- An bestimmten Stellen des Bildschirms können schwarze (dunkle) und permanent leuchtende Pixel erscheinen. Dies ist bei Bildschirmen normal und stellt keine Fehlfunktion des Produkts dar. Die Bildschirme werden unter Verwendung von Hochpräzisionstechnologie hergestellt. Eine sehr kleine Anzahl dunkler oder permanent leuchtender Pixel bzw. Unregelmäßigkeiten in Farbe und Helligkeit sind jedoch möglicherweise auf den Bildschirmen zu sehen.
- Achten Sie darauf, dass nichts den Anschlusssensor des VR-Headsets (•▶ Seite 11) blockiert. Wenn der Anschlusssensor blockiert wird, schaltet sich der Bildschirm nicht automatisch aus, auch wenn Sie das Headset abnehmen. Wird auf dem Bildschirm für längere Zeit das gleiche Bild angezeigt, kann sich dieses in den Bildschirm einbrennen, sodass permanent ein leichtes Abbild davon zurückbleibt.

Verwendung durch Kinder

Das VR-Headset ist nicht für die Verwendung durch Kinder unter 12 Jahren geeignet.

Tragen des VR-Headsets

- Das VR-Headset muss während der Verwendung ordnungsgemäß auf Ihrem Kopf platziert sein.



Zerlegen oder modifizieren Sie das Produkt oder das Zubehör auf keinen Fall

Verwenden Sie das Produkt und das Zubehör ausschließlich gemäß den Anweisungen in dieser Anleitung. Es ist untersagt, den Aufbau des Produkts zu analysieren oder zu modifizieren und seine Schaltkreisconfiguration zu analysieren oder anderweitig zu nutzen. Wenn Sie das Produkt zerlegen, erlischt die Gewährleistung. Darüber hinaus besteht Feuergefahr und die Gefahr eines elektrischen Schlags oder einer Fehlfunktion.

Feuchtigkeitskondensation

Wenn PS VR direkt von einem kalten in einen warmen Raum gebracht wird, kann sich im Inneren des Produkts Feuchtigkeit niederschlagen, die die Funktion des Produkts beeinträchtigen kann. Schalten Sie das Produkt in diesem Fall aus und trennen Sie das Netzkabel vom Stromnetz. Verwenden Sie das Produkt erst wieder, wenn die Feuchtigkeit verdunstet ist (dies kann einige Stunden dauern). Wenn das Produkt weiterhin nicht ordnungsgemäß funktioniert, wenden Sie sich an die Hotline beim PlayStation®-Kundendienst. Die entsprechende Nummer finden Sie im Garantieheft.

Ungewöhnliches Verhalten oder keine Reaktion

Halten Sie die -(Power-)Taste ( Seite 11) auf der Inline-Fernbedienung des VR-Headsets mindestens 7 Sekunden gedrückt, um es auszuschalten. Schalten Sie das Headset daraufhin wieder ein. Wenn das Problem weiterhin auftritt, starten Sie das PS4™-System neu.

Meldung bei hoher Temperatur

- Wenn die Temperatur im Inneren der Prozessoreinheit steigt, wird eine Meldung angezeigt. Schalten Sie in diesem Fall das PS4™-System aus und lassen Sie es eine Weile unbenutzt stehen. Wenn sich die Prozessoreinheit abgekühlt hat, bringen Sie das System an einen gut belüfteten Ort und verwenden Sie es dort weiter.
- Blockieren Sie nicht die Lüftungen der Prozessoreinheit und verwenden Sie das Produkt nicht in einem geschlossenen Schrank oder an einem anderen Ort, an dem es zu einem Wärmestau kommen kann.

Verwenden von Netzanschluss und Netzkabel

- Schließen Sie das Netzkabel an eine leicht zugängliche Steckdose an, damit es bei Bedarf schnell ausgesteckt werden kann. Wenn das Produkt nicht mehr normal funktioniert, wenn Sie ungewöhnliche Geräusche oder Gerüche daran wahrnehmen oder wenn es so heiß wird, dass Sie es nicht mehr berühren können, verwenden Sie das Produkt nicht weiter, trennen Sie das Netzkabel umgehend vom Stromnetz und lösen Sie alle anderen Kabel.
- Trennen Sie das Netzkabel vom Stromnetz, wenn die Status-Kontrollleuchte an der Prozessoreinheit rot leuchtet. Wenn Sie das Netzkabel ausstecken, während die Kontrollleuchte weiß leuchtet oder rot blinkt, kann dies zu einer Fehlfunktion führen.
- Verwenden Sie ausschließlich den mitgelieferten Netzanschluss und das mitgelieferte Netzkabel. Der mitgelieferte Netzanschluss und das mitgelieferte Netzkabel sind nur zur Verwendung mit diesem Produkt bestimmt und können daher nicht mit anderen Produkten verwendet werden. Verwenden Sie keine anderen Netzanschlüsse oder Netzkabel mit diesem Produkt.

Andernfalls kann sich das Produkt überhitzen und die Gefahr eines Feuers oder elektrischen Schlags entstehen.

- Schließen Sie das Netzkabel des Produkts erst an eine Steckdose an, wenn Sie das HDMI™-Kabel angeschlossen haben.
- Berühren Sie den Stecker des Netzkabels nicht mit nassen Händen.
- Verwenden Sie den Netzanschluss nicht, wenn er durch Textilien abgedeckt ist. Andernfalls kann es zu einem Wärmestau kommen, der zu Feuer oder Fehlfunktionen führen kann.
- Trennen Sie das Netzkabel vom Stromnetz, wenn Sie das Produkt reinigen oder längere Zeit nicht benutzen wollen.
- Schließen Sie das Netzkabel nicht an einen Spannungstransformator oder Wechselrichter an.

Lagerbedingungen

- Setzen Sie das Produkt und das Zubehör nicht hohen Temperaturen, hoher Feuchtigkeit oder direktem Sonnenlicht aus.
- Erwärmen Sie das Produkt nicht mit Küchen- oder Heizgeräten wie zum Beispiel einem Haartrockner. Dies könnte zu Feuer, Verletzungen oder Fehlfunktionen führen.
- Stellen Sie das Produkt und das Zubehör nicht auf Oberflächen, die instabil, schief oder Vibrationen ausgesetzt sind.

Verwenden von PS VR

Mit PS VR in Verbindung mit Ihrem PS4™-System und einer PlayStation®Camera erleben Sie die spannende Welt der Virtual Reality. Die Kamera erfasst Position, Winkel und Bewegungen des VR-Headsets und ermöglicht Ihnen so eine nahtlosere Interaktion mit Spielen.

Achten Sie darauf, Ihre PS4™-Systemsoftware immer auf die neueste Version zu aktualisieren.

Spielbereich

Verwenden Sie PS VR ausschließlich innerhalb des Spielbereichs. Die Höhe des Spielbereichs hängt von dem Bereich ab, der von der Kamera erfasst wird. Breite und Tiefe des Spielbereichs sind im Folgenden angegeben.

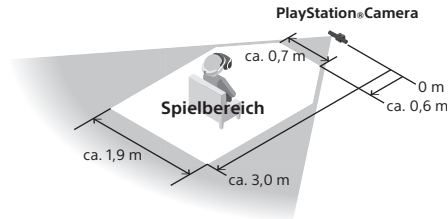

■ : Von der Kamera erfasst Bereich

Überprüfen Sie vor der Verwendung Ihre Umgebung und entfernen Sie Hindernisse auf einer Fläche, die über den Spielbereich hinausgeht.

Passen Sie Position und Winkel der Kamera gemäß den Anweisungen auf dem Bildschirm zur Einrichtung von PS VR so an, dass Sie sich in der optimalen Position (in der Mitte des Spielbereichs) zum Spielen im VR-Modus befinden. Wenn Sie den Spielbereich verlassen, während Sie den VR-Modus nutzen, wird auf dem VR-Headset-Bildschirm ein Warnhinweis angezeigt.

Anmerkung

Falls das VR-Headset nicht korrekt erkannt wird, halten Sie die -(PS-) Taste auf dem Controller gedrückt und wählen Sie im angezeigten Schnellmenü [PlayStation VR anpassen] > [Deine Position bestätigen]. Passen Sie Position und Winkel der Kamera an.

Ihre Position während der Verwendung des VR-Headsets



Bleiben Sie nach Möglichkeit sitzen. Befolgen Sie im Falle von Anwendungen mit einem Stehmodus genauestens die Anweisungen der jeweiligen Anwendung.

PS VR-Einstellungen

Wählen Sie auf dem Funktionsbildschirm des PS4™-Systems  (Einstellungen) > [Geräte] > [PlayStation VR], um die Einstellungen für PS VR anzupassen.

Anmerkungen

- Diese Einstellungen sind nur verfügbar, wenn PS VR mit dem PS4™-System verbunden ist.
- Einige Einstellungen können Sie zudem über das Schnellmenü anpassen, das angezeigt wird, wenn Sie die -(PS-)Taste auf dem Controller gedrückt halten.

- Weitere Informationen zur Einrichtung von PS VR finden Sie im Benutzerhandbuch des PS4™-Systems. Wählen Sie dazu auf dem Funktionsbildschirm  (Einstellungen) >  (Benutzerhandbuch).

Kindersicherung

Eltern oder Erziehungsberechtigte können auf dem PS4™-System bestimmte Einstellungen nach Bedarf anpassen, um die Verwendung des Produkts durch Kinder einzuschränken. Wählen Sie dazu auf dem Funktionsbildschirm des PS4™-Systems  (Einstellungen) > [Kindersicherung] > [Verwendung von PS4-Funktionen einschränken] > [PlayStation VR] > [Nicht zulassen].

Anmerkungen

- Zum Anpassen der Einstellungen muss der Passcode für die Kindersicherung eingegeben werden.
- Festgelegte Einschränkungen gelten für alle Benutzer des PS4™-Systems.

Bezeichnung der Teile

VR-Headset

Vorderseite

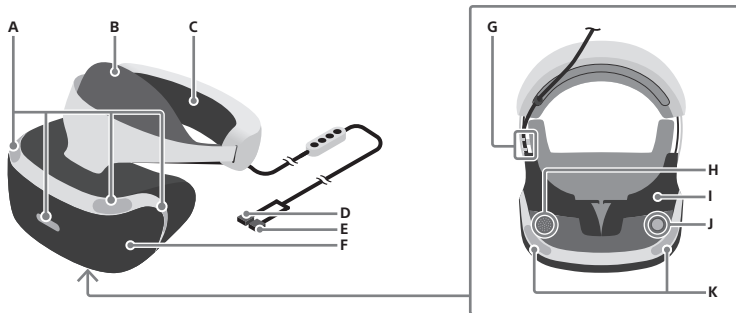

- A) Trackingleuchten (Vorderseite)
Leuchten auf Rückseite blau: Eingeschaltet
Alle Leuchten blau: VR-Modus
Leuchten aus: Ausgeschaltet
- B) Kopfpolster vorne
- C) Kopfpolster hinten
- D) AUX-Anschluss

- E) HDMI-Anschluss
- F) Visier
- G) Kabelhaken
- H) Mikrofon
- I) Lichtschutz
- J) Visiereinstelltaste
- K) Trackingleuchten (Vorderseite)

Rückseite

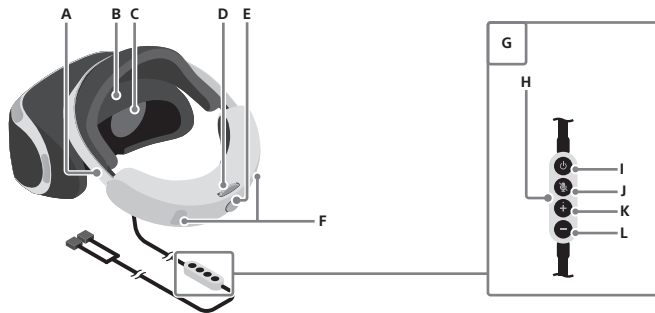

- A) Kopfbügel
- B) Anschlussensor
- C) Linsen
- D) Stellrad
- E) Kopfbügelöffner
- F) Trackingleuchten (Rückseite)

- G) Inline-Fernbedienung
- H) Stereokopfhörer-Anschluss
- I) ⏻-(Power-)Taste
- J) 🔇-(Mikrofon-Stumm-)Taste
- K) Lautstärke-Taste (+)
- L) Lautstärke-Taste (-)

Prozessoreinheit

Vorderseite

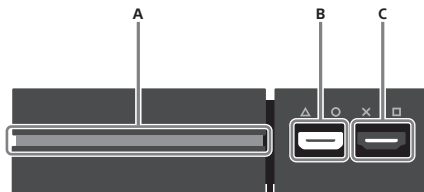

- A) Status-Kontrollleuchte
Weiß: Eingeschaltet
Rot: Ruhemodus
- B) AUX-Port
- C) HDMI-Ausgang

Rückseite

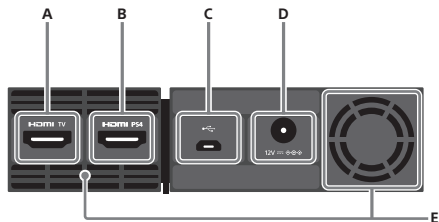

- A) HDMI TV-Port
- B) HDMI PS4-Port
- C) ψ -(USB-)Port
- D) DC IN 12V-Anschluss
- E) Lüftung

Stereokopfhörer

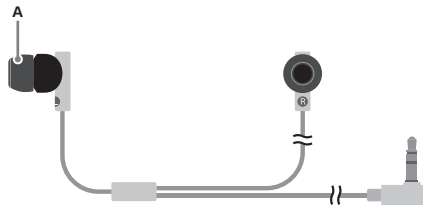

A) Ohrpolster

Wechseln der Ohrpolster

An den mitgelieferten Stereokopfhörern sind Ohrpolster in der Größe M angebracht. Für einen besseren Sitz können Sie sie mit den Ohrpolstern in der Größe S oder L ersetzen. Drehen Sie hierzu die Ohrpolster leicht und ziehen Sie sie von den Kopfhörern ab.

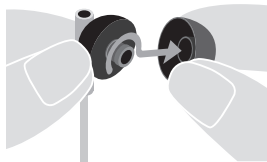

Anmerkung

Bringen Sie die neuen Ohrpolster fest an, damit sie sich während der Verwendung nicht lösen.

Pflege und Reinigung

Befolgen Sie bei der Pflege und Reinigung des Produkts die nachstehenden Anweisungen.

- Trennen Sie vor dem Reinigen aus Sicherheitsgründen das Netzkabel von der Steckdose und lösen Sie alle anderen Kabel.
- Reinigen Sie die Oberflächen nicht mit Lösungsmitteln oder anderen Chemikalien.
- Wischen Sie das Produkt nicht mit einem chemisch imprägnierten Reinigungstuch ab.

Gehäuse der Prozessoreinheit, Gehäuse des VR-Headsets, Kopfpolster, Anschlüsse

Wischen Sie diese Teile mit einem weichen, trockenen Tuch ab, wenn sie verschmutzt sind.

Anmerkung

Wenn die Anschlüsse an der Prozessoreinheit, das Netzkabel oder andere Teile verschmutzt sind, werden die Signale möglicherweise nicht einwandfrei gesendet bzw. empfangen. Zudem können Störgeräusche oder Tonaussetzer auftreten, wenn die Anschlüsse an den Kopfhörern oder am Headset verschmutzt sind.

Linse

Reinigen Sie die Linse nur mit einem weichen, trockenen Tuch, das speziell zur Reinigung von Linsen gedacht ist. Verwenden Sie keine Papiertücher oder Taschentücher, die nicht speziell zur Reinigung von Linsen gedacht sind.

Anmerkung

Ein längerer Kontakt der Linse mit Wasser oder Staub kann zu Schäden führen und ihre Lebensdauer verringern.

Lichtschutz

Nehmen Sie den Lichtschutz vom VR-Headset ab und spülen Sie ihn mit Wasser ab. Trocknen Sie den Lichtschutz mit einem weichen Tuch vollständig ab, bevor Sie ihn wieder am Headset anbringen. Um den Lichtschutz wieder anzubringen, richten Sie die Noppen am Lichtschutz an den 13 Löchern am VR-Headset aus.

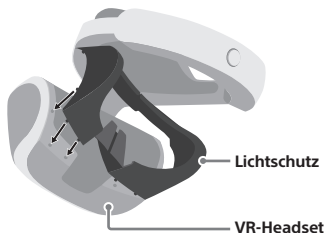

Lüftungen

Wenn sich in den Lüftungen Staub ansammelt, entfernen Sie diesen mithilfe eines Staubsaugers oder ähnlichen Geräts.

Ohrpolster

Nehmen Sie die Ohrpolster von den Stereokopfhörern ab und spülen Sie sie per Hand mit einem milden Reinigungsmittel ab. Trocknen Sie die Ohrpolster mit einem weichen Tuch vollständig ab, bevor Sie sie wieder an den Kopfhörern anbringen. Eine Anleitung zum Abnehmen der Ohrpolster finden Sie im Abschnitt „Wechseln der Ohrpolster“ (►► Seite 13).



Dieses Symbol auf unseren Elektroprodukten oder deren Verpackung weist darauf hin, dass das entsprechende Produkt in Europa und der Türkei nicht als Haushaltsmüll entsorgt werden darf. Um die ordnungsgemäße Abfallbehandlung sicherzustellen, entsorgen Sie sie bitte gemäß den örtlichen Gesetzen und Verordnungen über eine autorisierte Sammelstelle. Zu entsorgende Elektroprodukte können möglicherweise auch kostenlos bei Händlern entsorgt werden, wenn ein neues Produkt der gleichen Art gekauft wird. In EU-Ländern akzeptieren außerdem viele Händler kostenlos kleine Elektroprodukte zur Entsorgung. Bitte fragen Sie Ihren Händler vor Ort, ob dieser Service für die Produkte verfügbar ist, die Sie entsorgen möchten. Dadurch tragen Sie zur Erhaltung der natürlichen Ressourcen und zur Förderung des Umweltschutzes bei der Behandlung und Entsorgung von Elektromüll bei.

Technische Daten

Design und technische Daten können ohne vorherige Ankündigung geändert werden. Die in diesem Dokument enthaltenen Beschreibungen und Abbildungen von Funktionen stimmen je nach Version möglicherweise nicht mit der Systemsoftware Ihres PS4™-Systems und/oder der Gerätesoftware von PS VR überein.

VR-Headset

Bildschirm	1920 × RGB × 1080 (960 × RGB × 1080 pro Auge)
Sensor	6-Achsen-Sensorensystem (3-achsiger Kreisel, 3-achsiger Beschleunigungssensor)
Port	Stereokopfhörer-Anschluss
Außenabmessungen	Ca. 187 × 185 × 277 mm (Breite x Höhe x Tiefe / ohne hervorstehende Teile / bei minimal eingestellter Länge des Kopfbügels)
Gewicht	Ca. 610 g (ohne Kabel)
Betriebstemperatur	5 °C - 35 °C

Prozessoreinheit

Ein-/Ausgänge	HDMI TV-Port HDMI PS4-Port ψ-(USB-)Port HDMI-Ausgang AUX-Port
Maximale Leistung	Ca. 20 W
Strom	DC 12 V
Außenabmessungen	Ca. 143 × 36 × 143 mm (Breite × Höhe × Tiefe) (ohne hervorstehende Teile)
Gewicht	Ca. 365 g
Betriebstemperatur	5 °C - 35 °C

Netzanschluss

Eingang	100 - 240 V AC, 50/60 Hz
Ausgang	DC 12 V, 3 A
Außenabmessungen	Ca. 108 × 46 × 30 mm (Breite × Höhe × Tiefe) (ohne hervorstehende Teile)
Gewicht	Ca. 146 g

Unterstützte Videoeingangssignale

Weitere Informationen zu unterstützten Videoeingangssignalen finden Sie unter <http://rd.playstation.com/psvr/>.

Sie können die Informationen auch über den QR-Code aufrufen.



Copyright und Markenzeichen

„PS“ und „PlayStation“ sind eingetragene Marken oder Marken der Sony Interactive Entertainment Inc.

„SONY“, „“ und „Sony Entertainment Network“ sind eingetragene Marken oder Marken von Sony Corporation.

The terms HDMI and HDMI High-Definition Multimedia Interface, and the HDMI Logo are trademarks or registered trademarks of HDMI Licensing, LLC in the United States and other countries.

Alle anderen Marken sind Eigentum der jeweiligen Eigentümer.

Videanleitung zur Einrichtung

Auf <http://www.sie.com/psvr/> finden Sie ein Video, in dem die Einrichtung Schritt für Schritt erklärt wird. Sie können auch über den QR-Code auf das Video zugreifen.



Support

Auf der offiziellen Website des PlayStation®-Produktsupports finden Sie die neuesten Fragen und Antworten zu Ihrem Produkt. eu.playstation.com/help/ps4/



**Sony
Interactive
Entertainment**