



# PlayStation® VR

**Snabbhandledning**  
**Hurtig startguide**  
**Pikaopas**  
**Hurtigstartveiledning**

Svenska/Dansk/Suomi/Norsk  
CUH-ZVR2

# Vad medföljer i förpackningen? Hvad følger med i æsken? Mitä pakkauksessa on? Esken inneholder følgende:

Det här medföljer när du köper PlayStation®VR.

Seuraavassa on lueteltu PlayStation®VR-pakkauksen sisältö.

Her er, hvad du finder, når du pakker PlayStation®VR ud.

Dette finner du når du pakker ut PlayStation®VR.

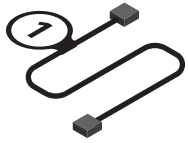

HDMI™-kabel  
 HDMI™-kabel  
 HDMI™-kaapeli  
 HDMI™-kabel

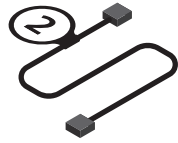

USB-kabel  
 USB-kabel  
 USB-kaapeli  
 USB-kabel

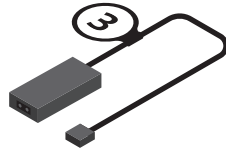

AC-adapter  
 AC-adapter  
 Muuntaja  
 AC-adapter

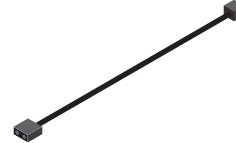

Strömsladd  
 Strømlledning  
 Virtajohto  
 Strømlledning

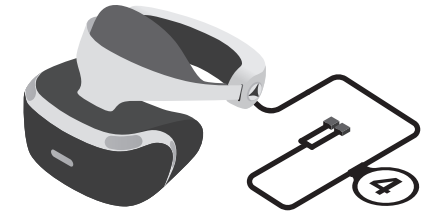

VR-headset  
 VR-headset  
 Virtuaalitodellisuuslasit  
 VR-hodesett



Processorenhet  
 Processorenhed  
 Suoritinyksikkö  
 Prosessorienhet



Stereohörlurar  
 (med kuddar)  
 Stereo-hovedtelefoner  
 (med ørepropper)  
 Stereokuulokkeet  
 (kuulokesovitteet mukana)  
 Stereoøretelefoner  
 (med øreplugger)

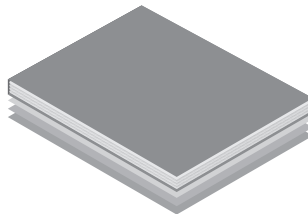

Broschyrrer  
 Trykt materiale  
 Painettu ohjemateriaali  
 Materialer med skrift

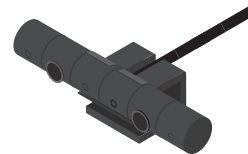

PlayStation®Camera

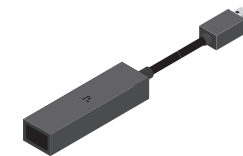

PlayStation Camera-adapter  
 (till PlayStation®5)  
 PlayStation Camera-adapter  
 (til PlayStation®5)  
 PlayStation Camera-sovitin  
 (PlayStation®5-konsolille)  
 PlayStation Camera-adapter  
 (til PlayStation®5)

# Anslutningar Tilslutninger Liitännät Koblinger

## Anslut stereohörlurarna till VR-headsetet.

### Observera

Koppla bort hörlurarna genom att dra kontakten för stereohörlurarna rakt utåt. Vinkla inte kontakten när du drar ut den.

### Tips

- När du inte använder hörlurarna kan du använda hörlurshållaren på VR-headsetet så att de inte kommer i vägen.
- Vill du ha den bästa PS VR-upplevelsen? Du behöver stereohörlurar om du vill ha ljud i 3D. Du kan också använda dina egna stereohörlurar/headset.

## Tilslut stereo-hovedtelefonerne til dit VR-headset.

### Bemærk

Når du frakobler hovedtelefonerne, skal det ske ved at trække stereo-hovedtelefonstikket stikket lige udad. Undgå at trække det skråt udad.

### Tip!

- Når du ikke bruger dine hovedtelefoner, kan du bruge ørepropholderne på dit VR-headset til at opbevare dem på praktisk vis.
- Vil du have den bedste PS VR-oplevelse? Du skal bruge stereo-hovedtelefonerne for at nyde 3D-lyd. Du kan også bruge dine egne stereo-hovedtelefoner eller dit eget headset.

## Yhdistä stereokuulokkeet virtuaalitodellisuuslaseihisi.

### Huomautus

Irrota kuulokkeet vetämällä stereokuulokeliitin irti suorassa linjassa. Älä vedä liitintä vinoon.

### Vinkkejä

- Kun et käyttää kuulokkeita, säilytä niitä virtuaalitodellisuuslasien kuulokesovitteen pidikkeessä.
- Haluatko parhaan mahdollisen PS VR -kokemuksen? Käytä stereokuulokkeita, joiden avulla voit nauttia 3D-äänimaailmasta. Voit myös käyttää omia stereokuulokkeitasi.

## Koble stereoøretelefonene til VR-hodesettet.

### Merknad

Hvis du vil koble fra øretelefonene, må du dra stereoøretelefonpluggen ut i en rett linje. Ikke dra den ut på skrå.

### Tips

- Når du ikke bruker øretelefonene, kan du bruke ørepluggholderne på VR-hodesettet for å oppbevare dem ute av veien.
- Vil du ha den beste PS VR-opplevelsen? Du må bruke stereoøretelefonene for å lytte til 3D-lyd. Du kan også bruke dine egne stereoøretelefoner/hodesett.

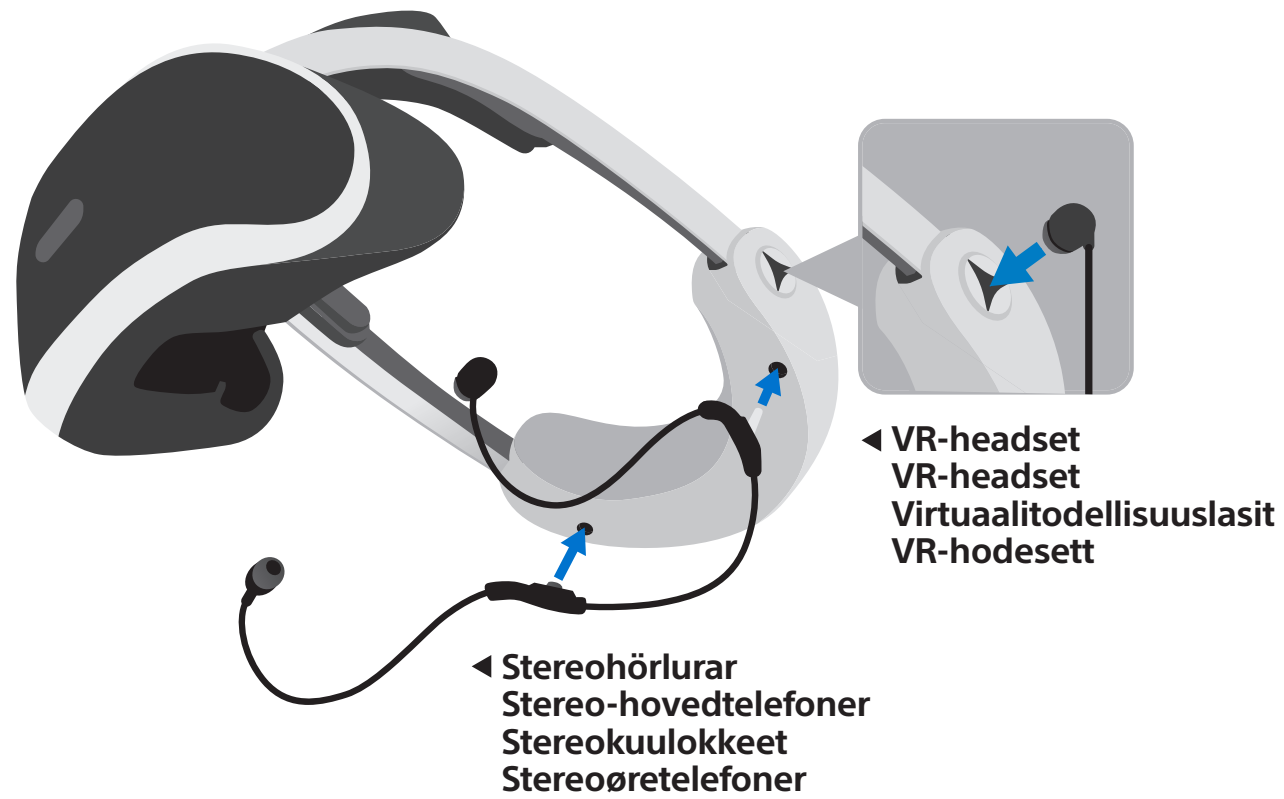

# Anslutningar Tilslutninger Liitännät Koblinger

**Kontrollera att PS4™-konsolen och tv:n är avstängd. Du kan även titta på en video med enkla installationsanvisningar (•▶ baksidan).**

Den här handboken innehåller anvisningar om hur du använder PS VR med en PS4-konsol. PS VR är även kompatibel med en PS5™-konsol, men ikonerna på skärmen eller objektnamn kan skilja sig från dem som finns i den här handboken. Användaranvisningarna till PS5 kan också variera beroende på vilken programvaruversion du använder, oavsett om det gäller PS4- eller PS5-systemprogramvaran eller PS VR-enhetens programvara.

Den faktiska produkten kan skilja sig från bilderna i den här handboken.

Informationen i den här handboken kan ändras utan föregående meddelande.

**Sørg for, at din PS4™-konsol og dit TV er slukket. Du kan også få vist en video med en simpel opsætningsvejledning (•▶ bagside).**

Denne brugervejledning indeholder en betjeningsvejledning til brug af PS VR med en PS4-konsol. PS VR er også kompatibel med PS5™-konsollen, men ikoner på skærmen eller navne på elementer kan variere fra dem, der er vist i denne vejledning. Betjeningsvejledningen til PS5 kan også variere afhængigt af, hvilken softwareversion du bruger, om det er PS4- eller PS5-systemsoftware, eller PS VR-enhedssoftwaren.

Selve produktet kan variere fra illustrationerne i denne brugervejledning.

Oplysningerne i denne vejledning kan blive ændret uden varsel.

**Varmista, että PS4™-konsolin ja television virta on katkaistu. Voit myös katsoa ohjevideon, joka opastaa asennuksessa (•▶ takakansi).**

Tämä opas sisältää ohjeet PS VR:n käyttämiseen PS4-konsolilla. PS VR on yhteensopiva myös PS5™-konsolin kanssa, mutta näytön kuvakkeet ja tekstit voivat olla erilaisia kuin tässä oppaassa. PS5:n käyttöohjeet voivat myös vaihdella ohjelmistoversiosta riippuen, olipa kyseessä sitten PS4:n tai PS5:n käyttöjärjestelmä tai PS VR:n laiteohjelmisto.

Tuote ei välttämättä vastaa tämän oppaan kuvia.

Tämän oppaan tiedot voivat muuttua ilman erillistä ilmoitusta.

**Sørg for at PS4™-konsollen og TV-en er avslått. Du kan også se en video med en enkel konfigureringsveiledning (•▶ bakdeksel).**

Denne håndboken inneholder instruksjoner for bruk av PS VR med en PS4-konsoll. PS VR er også kompatibel med PS5™-konsollen, men ikoner på skjermen og elementnavn kan variere fra de som vises i denne håndboken. Bruksinstruksjonene for PS5 kan også variere avhengig av hvilken programvareversjon du bruker, enten det er PS4- eller PS5-systemprogramvare, eller PS VR-enhetsprogramvaren.

Det faktiske produktet kan variere fra illustrasjonene i denne håndboken.

Informasjonen i denne håndboken kan endres uten forvarsel.

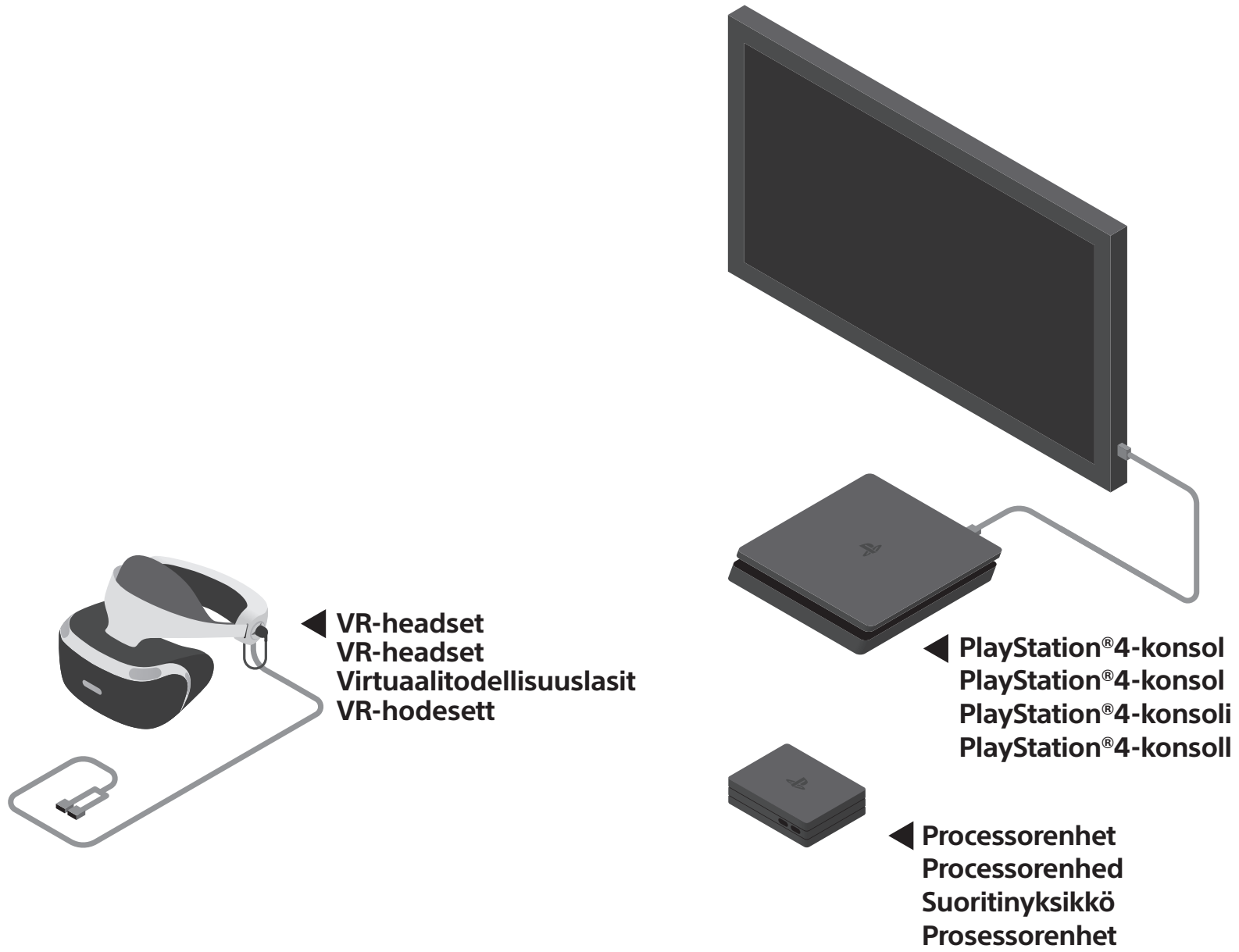

# Anslutningar Tilslutningar Liitännät Koblinger

Koppla bort HDMI-kabeln från PS4-konsolen och sätt in den i processorenheten.

Tag HDMI-kablet ud af din PS4-konsol, og tilslut det derefter til processorenheden.

Irrota HDMI-kaapeli PS4-konsolista ja liitä se suoritusyksikköön.

Koble HDMI-kabelen fra PS4-konsollen og koble den til prosessorenheten.



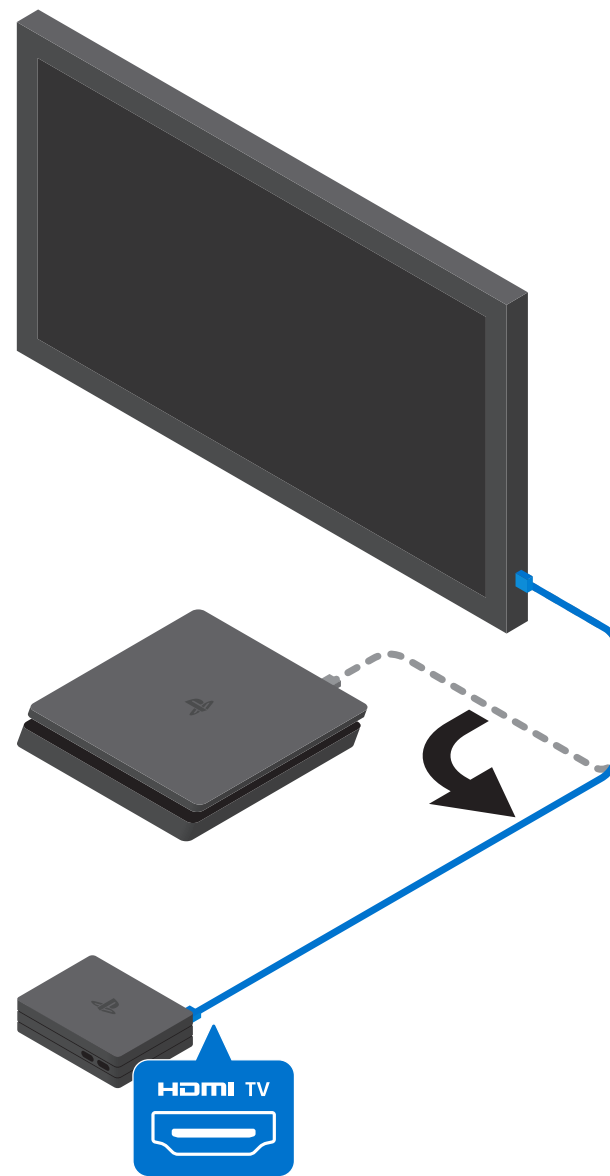
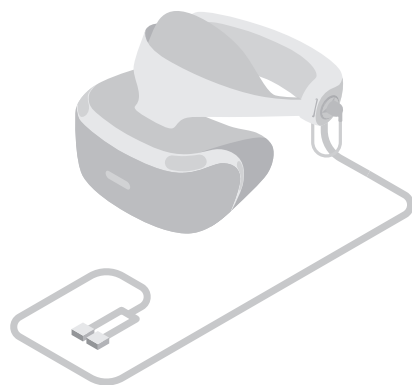

**HDMI-kabel  
(medföljer PS4-konsolen)**  
Koppla bort HDMI-kabeln från PS4-konsolen och sätt in den i processorenheten.

**HDMI-kabel  
(följer med din PS4-konsol)**  
Tag HDMI-kablet ud af din PS4-konsol, og tilslut det derefter til processorenheten.

**HDMI-kaapeli  
(toimitettu PS4-konsolin mukana)**  
Irrota HDMI-kaapeli PS4-konsolista ja liitä se suoritinyksikköön.

**HDMI-kabel  
(följer med PS4-konsollen)**  
Koble HDMI-kabelen fra PS4-konsollen og koble den til prosessorenheten.



# Anslutningar Tilslutninger Liitännät Koblinger

## Anslut PlayStation Camera till PS4-konsolen.

Om du vill använda din PlayStation Camera till PS4 med PS5-konsolen använder du den medföljande PlayStation Camera-adaptorn. Anslut adaptorn till kameran och USB Type-A-porten på baksidan av PS5-konsolen.

### Tips

- Om du redan har anslutit kameran kan du hoppa över det här steget.
- Information om installationen finns i kameransbruksanvisning.

## Tilslut dit PlayStation Camera til din PS4-konsol.

Hvis du vil bruge dit PlayStation Camera til PS4 med din PS5-konsol, skal du bruge den medfølgende PlayStation Camera-adapter. Tilslut adapteren til kameraet og USB Type-A-porten på bagsiden af din PS5-konsol.

### Tip!

- Hvis du allerede har tilsluttet dit kamera, så kan du springe dette trin over.
- Se dit kameras instruktionsvejledning for oplysninger vedr. opsætning.

## Liitä PlayStation Camera PS4-konsoliin.

Voit käyttää PS4:n PlayStation Camera -laitetta PS5-konsolissa mukana toimitettavalla PlayStation Camera -sovittimella. Liitä sovitin kameraan ja PS5-konsolin takaosassa olevaan USB Type-A -porttiin.

### Vinkkejä

- Jos olet jo yhdistänyt kameran, voit ohittaa tämän vaiheen.
- Asennusohjeita on kameran käyttöohjeessa.

## Koble PlayStation Camera til PS4-konsollen.

For å kunne bruke PlayStation Camera for PS4 med PS5-konsollen bruker du den medfølgende PlayStation Camera-adapteren. Koble adapteren til kameraet og USB Type-A-porten på baksiden av PS5-konsollen.

### Tips

- Hvis du allerede har koblet til kameraet, kan du hoppe over dette trinnet.
- Se kameraets brukerhåndbok for konfigureringsinformasjon.

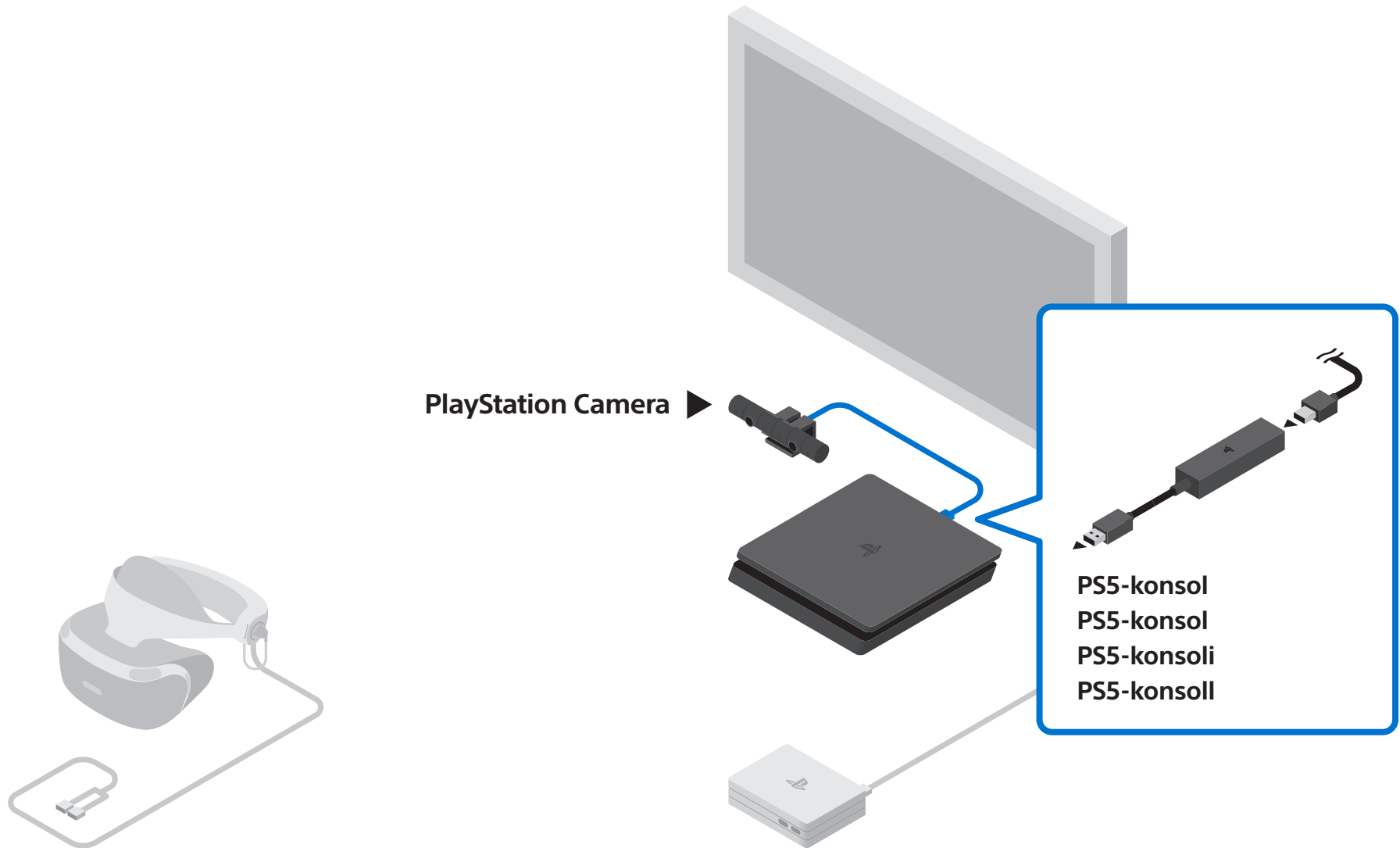

# Anslutningar Tilslutningar Liitännät Koblinger

Anslut HDMI-kabeln (➡①) till PS4-konsolen och processorenheten.

Tilslut HDMI-kablet (➡①) til din PS4-konsol og processorenheten.

Liitä HDMI-kaapeli (➡①) PS4-konsoliin ja suoritusyksikköön.

Koble HDMI-kabelen (➡①) til PS4-konsollen og prosessorenheten.

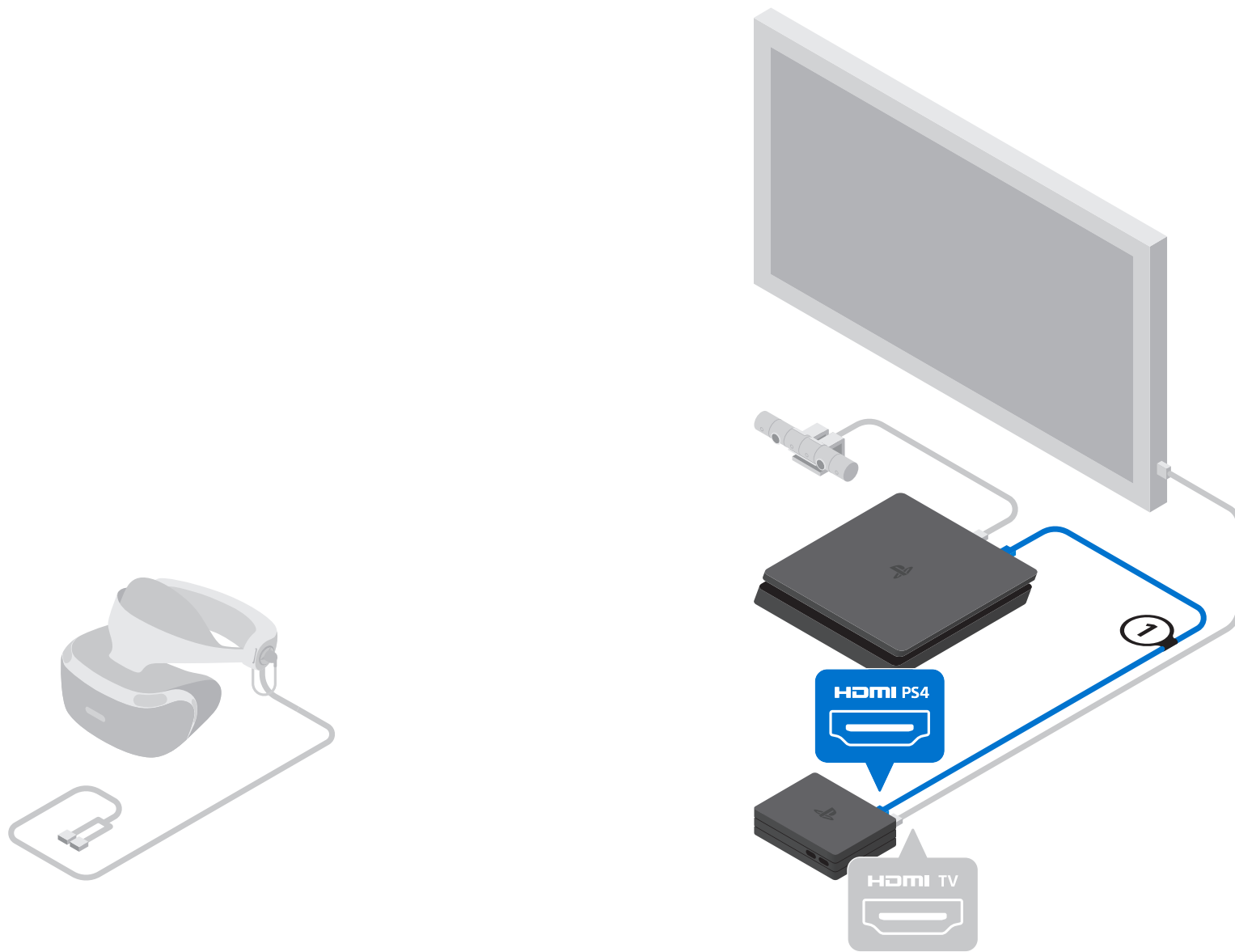

# Anslutningar Tilslutninger Liitännät Koblinger

Anslut USB-kabeln (②) till PS4-konsolen och processorenheten.

Tilslut USB-kablet (②) til din PS4-konsol og processorenheten.

Liitä USB-kaapeli (②) PS4-konsoliin ja suoritusyksikköön.

Koble USB-kabelen (②) til PS4-konsollen og prosessorenheten.

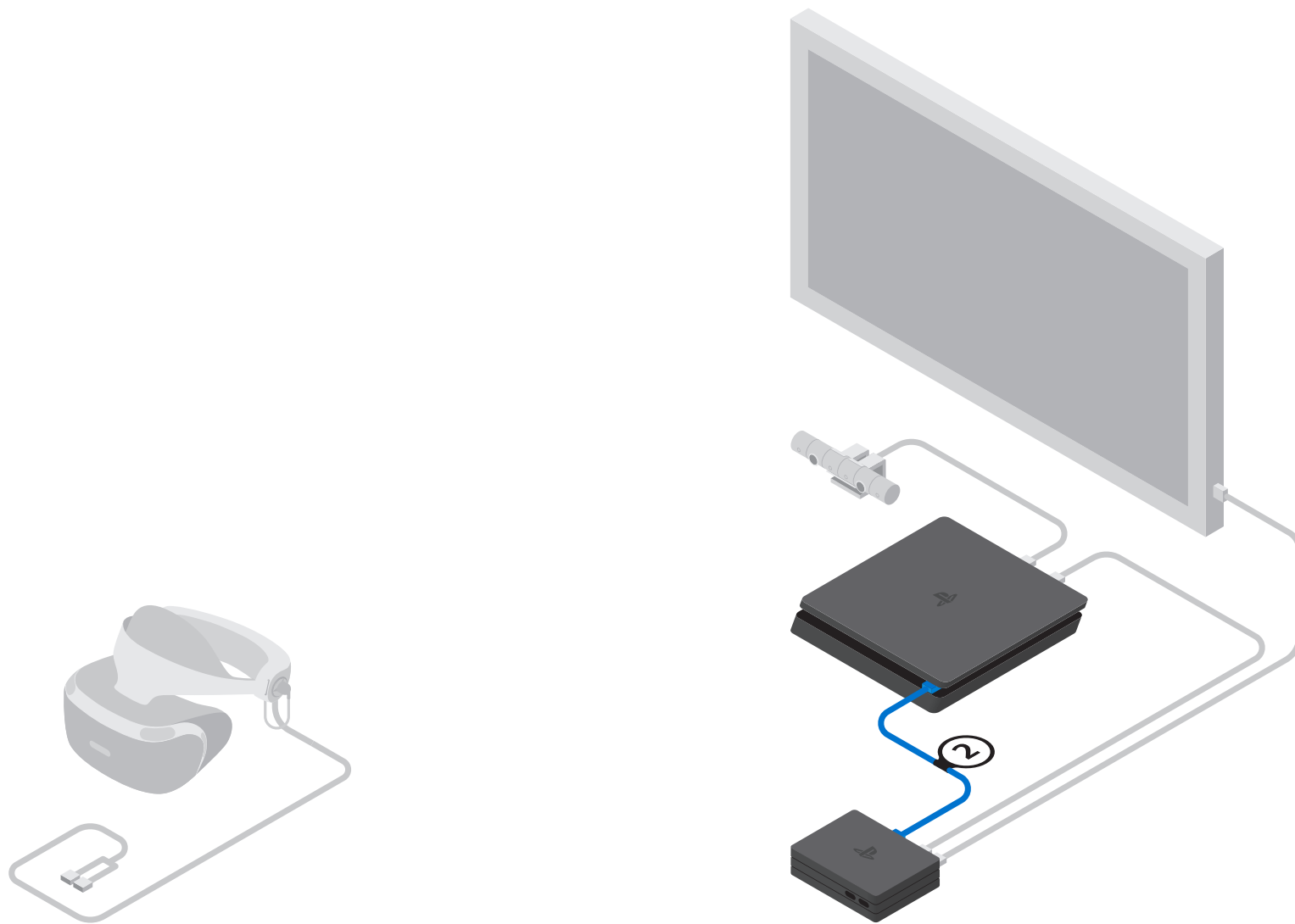

# Anslutningar Tilslutninger Liitännät Koblinger

Anslut strömsladden till AC-adaptern och anslut adapterkabeln (Ⓢ) till processorenheten. Anslut strömsladden till ett eluttag.

Tilslut strømledningen til AC-adapteren, og tilslut derefter adapterkablet (Ⓢ) til processorenheten. Tilslut strømledningen til en stikkontakt.

Liitä virtajohto muuntajaan ja liitä sitten muuntajan johto (Ⓢ) suoritusyksikköön. Liitä virtajohto sähköpistorasiaan.

Koble strømledningen til AC-adapteren, og koble adapterkablet (Ⓢ) til prosessorenheten. Koble strømledningen til strømtilførselen.



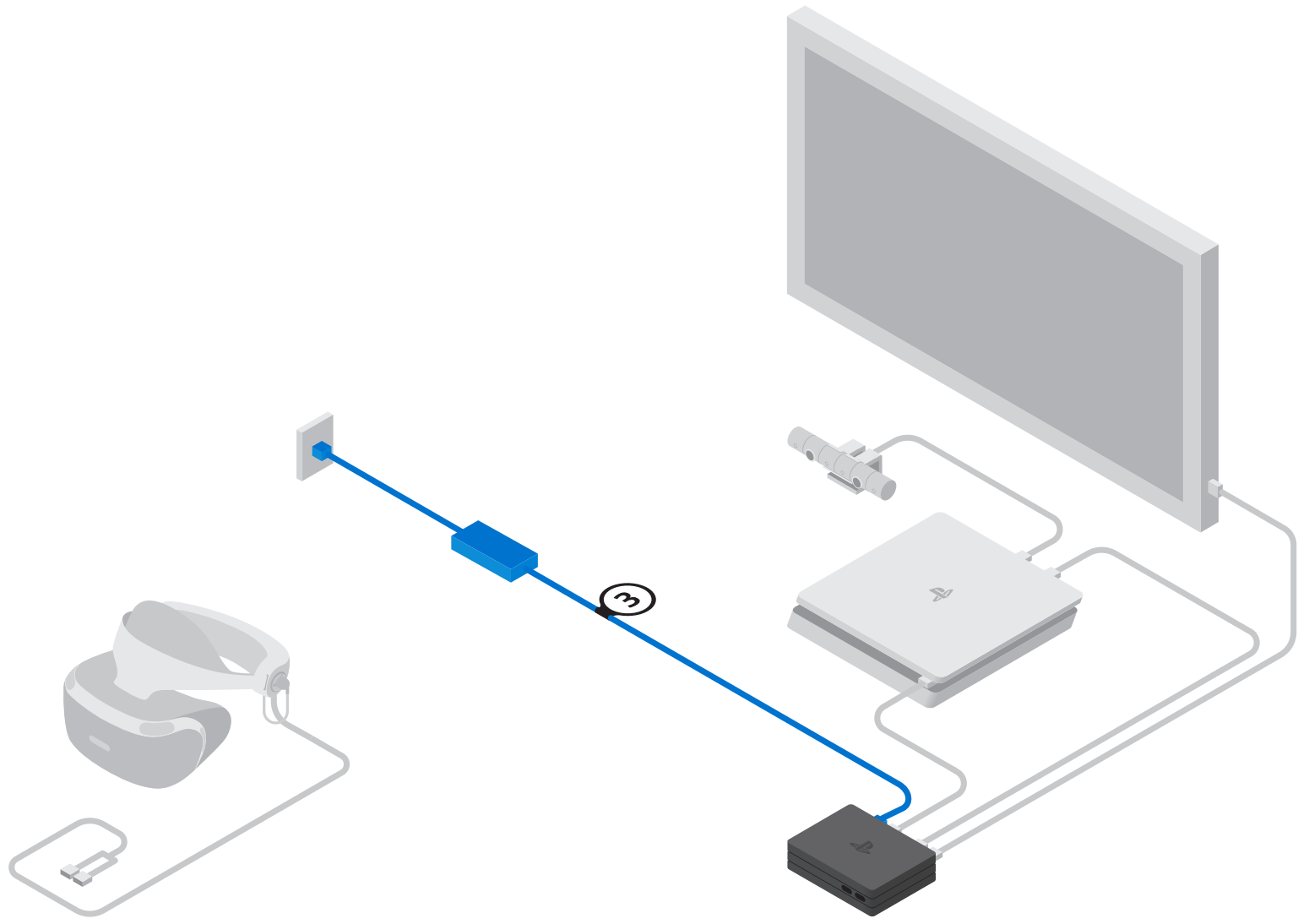

# Anslutningar Tilslutningar Liitännät Koblinger

Anslut VR-headsetet (④) till processorenheten.

Slut VR-headsettet (④) til processorenheden.

Kytke virtuaalitodellisuuslasit (④) suoritusyksikköön.

Koble VR-hodesettet (④) til prosessorenheten.

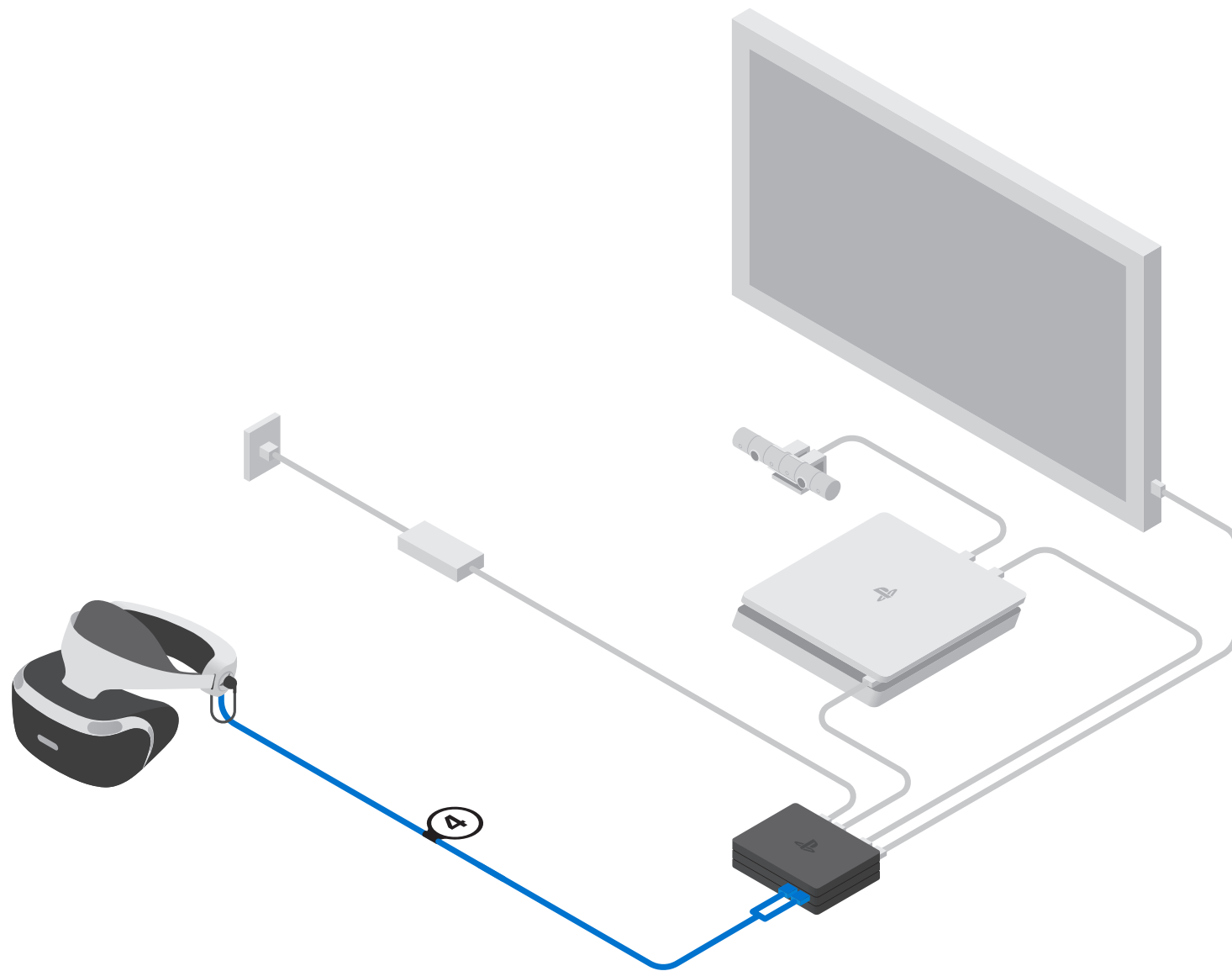

# Slå på PS VR

## Tænd din PS VR

### PS VR:n virran kytkeminen

# Slå på PS VR

#### 1. Sätt på tv:n.

#### 2. Tryck på ⏻ (ström)-knappen på PS4-konsolen.

#### 3. Tryck på ⏻ (ström)-knappen på VR-headsetet.

När VR-headsetet är på lyser spårningslamporna (på baksidan) blått.

#### 4. Konfigurera PS VR.

Följ instruktionerna på tv-skärmen för vägledning om hur du sätter på dig VR-headsetet.

#### Tips

Se till att PS4™-systemprogramvaran och PS VR-enhetens programvara alltid är uppdaterade till senaste version.

#### 1. Tænd dit tv.

#### 2. Tryk på ⏻ (power)-knappen på din PS4-konsol.

#### 3. Tryk på ⏻ (strøm)-knappen på dit VR-headset.

Når dit VR-headset er tændt, så lyser sporingslyset (bagerst) blåt.

#### 4. Opsætning af PS VR.

Følg vejledningen på tv-skærmen for at få oplysninger og vejledning om, hvordan du tager dit VR-headset på.

#### Tip!

Sørg altid for, at PS4™-systemsoftwaren og PS VR-enhedssoftwaren er opdateret til den nyeste version.

#### 1. Käynnistä televisio.

#### 2. Paina PS4-konsolin ⏻ (virta) -painiketta.

#### 3. Paina virtuaalitodellisuuslasiesi ⏻ (virta) -näppäintä.

Kun virtuaalitodellisuuslasien virta on kytketty, seurantavalot (takana) palavat sinisenä.

#### 4. Asenna PS VR.

Noudata television näytöllä näkyviä asennusohjeita, jotka kertovat myös, miten virtuaalitodellisuuslasit asetetaan päähän.

#### Vinkki

Varmista, että PS4™-käyttäjärjestelmän ja PS VR -laiteohjelmiston uusimmat päivitykset on aina asennettu.

#### 1. Slå på TV-en.

#### 2. Trykk på ⏻ (power)-knappen på PS4-konsollen

#### 3. Trykk på ⏻ (power)-knappen på VR-hodesettet.

Når VR-hodesettet er slått på, lyser sporingslysene (bak) blått.

#### 4. Konfigurere PS VR.

Følg instruksjonene på TV-skjermen for å få konfigureringsinformasjon og veiledning om hvordan du slår på VR-hodesettet.

#### Tips

Sørg for at PS4™-systemprogramvaren og enhetsprogramvaren for PS VR alltid er oppdatert til nyeste versjon.

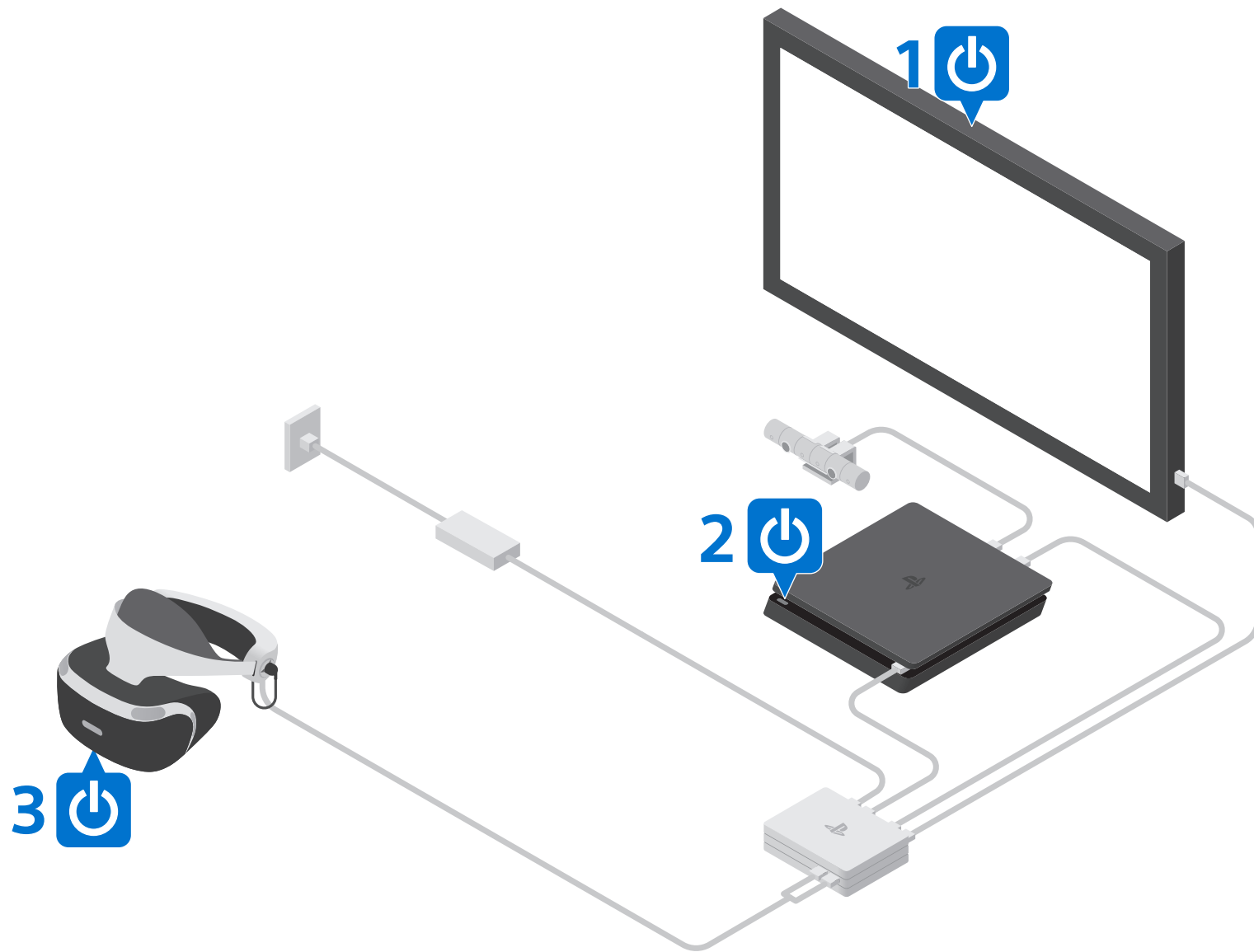

# Om spelområdet

# Om spilleområdet

## Tietoja pelaamisalueesta

# Om spillområdet

### Använd bara VR-headsetet inne i själva spelområdet.

Följ instruktionerna på installations-skärmen för PS VR om du vill justera kamerans position och vinkel, så att du befinner dig på bästa plats (mitt i spelområdet) för VR-läget.

#### Tips

- För bästa resultat bör du stå 1,5–2 m från kameran.
- Höjden på spelområdet beror på hur stort område som registreras av kameran.
- Om du hamnar utanför spelområdet medan du använder VR-läget visas en varning på VR-headsetets skärm.
- Ta bort hinder från ett större område runt själva spelområdet innan du använder PS VR.
- Om VR-headsetet inte identifieras korrekt håller du ned  (PS)-knappen på den trådlösa DUALSHOCK®4-handkontrollen och väljer sedan [Justera PlayStation VR-systemet] > [Bekräfta din position] på snabbmenyn som visas. Justera kamerans position och vinkel.

### Begræns din brug af VR-headsettet til inden for spilleområdet.

Følg instruktionerne på PS VR's opsætnings-skærm for at justere kameraets position og vinkel, så du er i den bedst mulige position (i midten af spilleområdet) for at spille i VR-tilstand.

#### Tip!

- Du får de bedste resultater ved at placere dig 1,5 m–2,0 m fra kameraet.
- Højden på spilleområdet afhænger af rækkevidden af det, der indfanges af kameraet.
- Hvis du bevæger dig uden for spilleområdet, mens du bruger VR-tilstand, vises der en advarsel på VR-headsettets skærm.
- Ryd et område, der er større end spilleområdet, for alle forhindringer, før du bruger PS VR.
- Hvis VR-headsettet ikke registreres korrekt, skal du holde  (PS)-knappen på den trådløse DUALSHOCK®4-controller nede og vælge [Juster PlayStation VR] > [Bekræft din position] i den genvejsmenu, der vises. Juster kameraets position og vinkel.

### Käytä virtuaalitodellisuuslaseja vain pelialueella.

Säädä kameran asento ja kulma noudattaen PS VR:n asennusnäytön ohjeita, jotta olet parhaassa sijainnissa (pelialueen keskellä) pelatessasi virtuaalitodellisuusstilassa.

#### Vinkkejä

- Paras sijainti on 1,5–2,0 metrin päässä kamerasta.
- Pelialueen korkeus riippuu kameran taltioiman kuva-alan laajuudesta.
- Jos poistut pelialueelta, kun virtuaalitodellisuustila on käytössä, virtuaalitodellisuuslasien näytölle ilmestyy varoitus.
- Siirrä kaikki esteet pois tieltä myös pelialueen ympäriltä, ennen kuin käytät PS VR:ää.
- Jos virtuaalitodellisuuslaseja ei tunnisteta oikein, paina pitkään  (PS) -näppäintä langattomassa DUALSHOCK®4 -ohjaimessa ja valitse esiin tulevasta pikavalikosta [Säädä PlayStation VR-järjestelmää] > [Vahvista asentosi]. Säädä kameran asentoa ja kulmaa.

### Begrens bruken av VR-hodesettet til innenfor spillområdet.

Følg instruksjonene på konfigurerings-skjermen til PS VR for å justere kameraets posisjon og vinkel, slik at du er i best mulig posisjon (i midten av spillområdet) når du skal spille i VR-modus.

#### Tips

- De beste resultatene får du hvis du er 1,5 til 2 meter fra kameraet.
- Høyden på spilleområdet avhenger av rekkevidden som registreres av kameraet.
- Hvis du beveger deg utenfor spilleområdet når du bruker VR-modusen, vises en melding på skjermen til VR-hodesettet.
- Fjern alle hindringer i et område større enn spillområdet før du bruker PS VR.
- Hvis VR-hodesettet ikke registreres som det skal, kan du trykke på og holde inne  (PS)-knappen på den trådløse DUALSHOCK®4-controlleren, og deretter velge [Juster PlayStation VR] > [Bekreft plasseringen din] i hurtigmenyen som vises. Juster kameraets posisjon og vinkel.

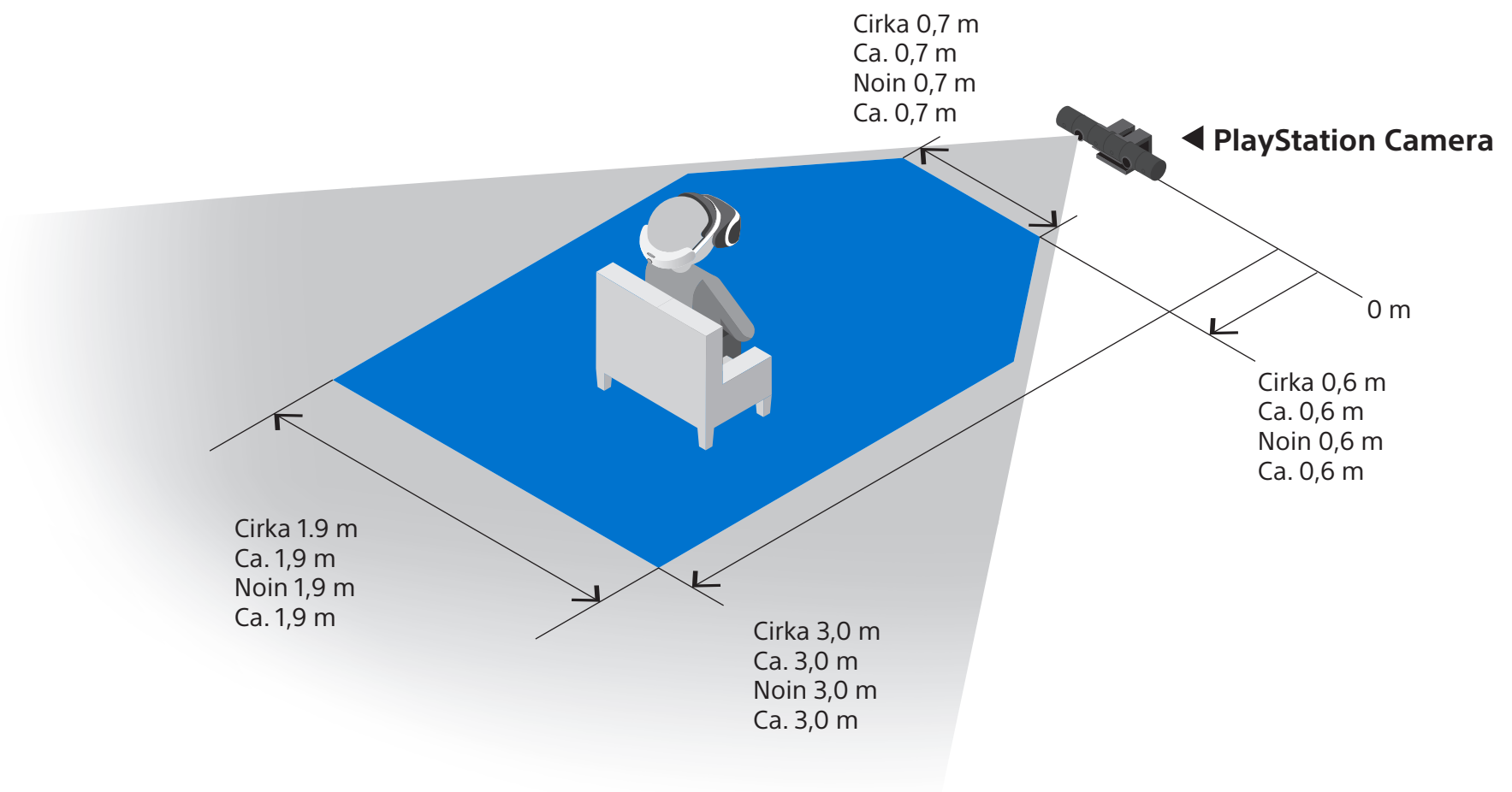

■ : Spelområde  
 ■ : Spilleområde  
 ■ : Pelialue  
 ■ : Spillområde

■ : Område som registreras av kameran  
 ■ : Rækkevidde indfanget af kameraet  
 ■ : Kameran tallentama kuva-ala  
 ■ : Rekkevidden som registreres av kameraet

# Ta av dig VR-headsetet

## Sådan tager du dit VR-headset af

### Virtuaalitodellisuuslasien

### poistaminen päästä

## Ta av VR-hodesettet

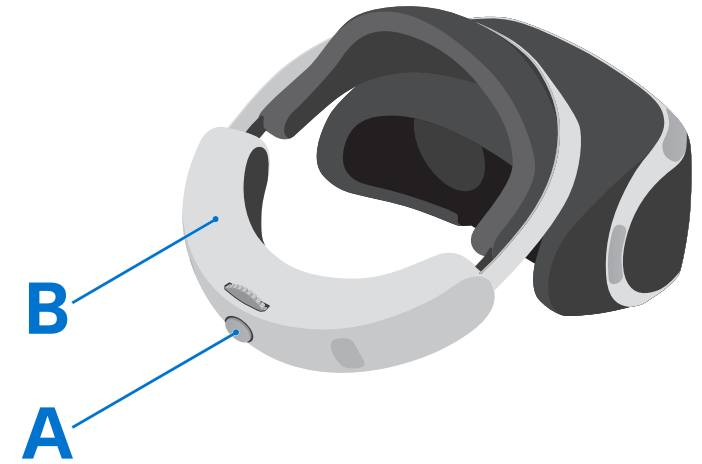

Tryck in utlösningssknappen för pannbandet (A) och dra samtidigt pannbandet (B) bakåt för att ta av dig headsetet.

#### Tips

- När du inte har använt VR-headsetet på ett längre tag blir headsetets skärm svart.
- Behöver du hjälp att sätta på dig VR-headsetet igen?  
Välj  (Inställningar) > [Enheter] > [PlayStation VR] på PS4-konsolens funktionsskärm för anvisningar.

Mens du trykker på udløsningssknappen til pandebåndet (A), skal du trække pandebåndet (B) tilbage for at fjerne det.

#### Tip!

- Når du ikke benytter dit VR-headset i en længere periode, så vil dit headsets skærbillede være blankt.
- Har du brug for hjælp til at tage dit VR-headset på igen?  
Vælg  (Indstillinger) > [Enheder] > [PlayStation VR] på PS4-konsollens funktionsskärm for at få instruktioner.

Paina otsanauhan vapautuspainiketta (A) ja irrota otsanauha (B) vetämällä sitä taaksepäin.

#### Vinkejä

- Kun virtuaalitodellisuuslaseja ei käytetä pitkään aikaan, lasien näyttö sammuu.
- Tarvitsetko apua virtuaalitodellisuuslasien uudelleen käynnistämiseen?  
Valitse  (Asetukset) > [Laitteet] > [PlayStation VR] PS4-konsolin toimintonäytöllä.

Mens du holder nede utløserknappen for hodebåndet (A), drar du hodebåndet (B) bakover for å fjerne det.

#### Tips

- Når du ikke bruker VR-hodesettet i en lengre periode, blir skjermen til hodesettet svart.
- Trenger du hjelp med å ta på deg VR-hodesettet igjen?  
Velg  (Innstillinger) > [Enheter] > [PlayStation VR] på PS4-konsollens funksjonsskjerm for å få instruksjoner.



# Stänga av VR-headsetet

## Sådan slukker du for dit VR-headset

### Virtuaalitodellisuuslasien virran katkaiseminen

### Slå av VR-hodesettet

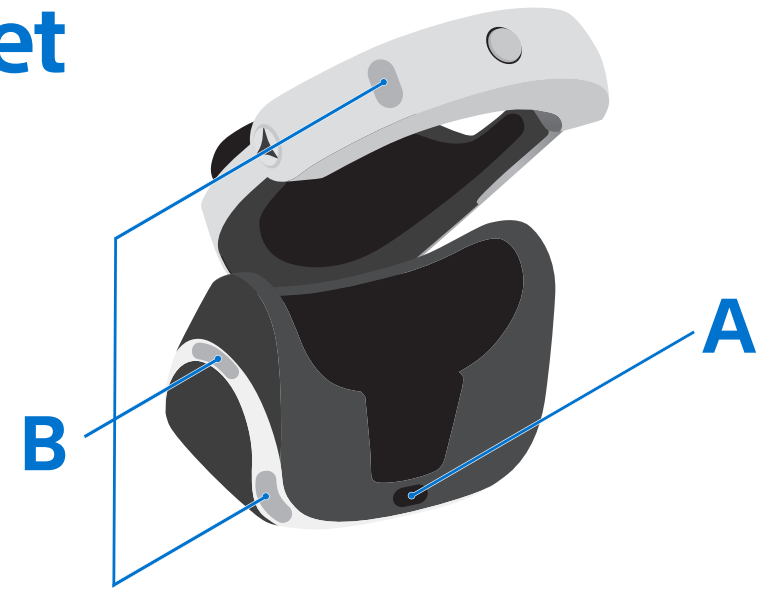

Stäng av VR-headsetet genom att trycka på **⏻ (ström)**-knappen (A) tills du hör ett pip. Spårningslamporna (B) släcks.

#### Tips

Du kan fortsätta att använda PS4-konsolen till att spela spel som inte är VR-aktiverade. Du behöver inte ansluta kablarna igen eller koppla bort processorenheten.

For at slukke for dit VR-headset skal du trykke på **⏻ (strøm)**-knappen (A), indtil du hører et bip. Sporingslysene (B) slukker.

#### Tip!

Du kan fortsætte med at bruge din PS4-konsol til at spille spil, der ikke har VR-funktionalitet. Du behøver ikke at tilslutte kablerne igen eller frakoble processorenheden.

Voit katkaista virtuaalitodellisuuslasien virran painamalla **⏻ (virta)** -näppäintä (A), kunnes kuulet piippauksen. Seurantavalot (B) sammuvat.

#### Vinkki

Voit jatkaa PS4-konsolin käyttöä ja pelata pelejä, jotka eivät tue virtuaalitodellisuutta. Sinun ei tarvitse liittää johtoja eikä kaapeleita uudelleen tai irrottaa suoritusyksikköä.

Slå av VR-hodesettet, og trykk på **⏻ (power)**-knappen (A) til du hører et pipesignal. Sporingslysene (B) slås av.

#### Tips

Du kan fortsette å bruke PS4-konsollen til å spille spill som ikke er VR-kompatible. Du trenger ikke å koble til kabler på nytt eller koble fra prosessorenheten.

# Få ut mesta möjliga av PS VR

## Sådan får du mest muligt ud af PS VR

### Ota kaikki irti PS VR:stä

## Få mest mulig ut av PS VR

- Gå in på [rd.playstation.com/psvr/zvr2/](https://rd.playstation.com/psvr/zvr2/) för den senaste informationen och tips om PS VR.
- När du är i filmläge\* och skärmbilden som du ser i VR-headsetet har förskjutits eller inte är centrerad kan du göra följande för att rätta till problemet.
  - Håll ned OPTIONS-knappen på handkontrollen och återställ skärmens positionen.
  - Om problemet kvarstår kan du ta av dig VR-headsetet och låta strömmen vara på. Placera VR-headsetet på ett stabilt och vibrationsfritt underlag i ungefär 10 sekunder.
- \* PS VR ger 3D-video med bild i 360 grader i alla riktningar i VR-läge. Material som inte är i VR-format visas på en virtuell skärm i filmläge.
- Besøg [rd.playstation.com/psvr/zvr2/](https://rd.playstation.com/psvr/zvr2/) for at få de nyeste oplysninger og tips til at nyde PS VR.
- Når du er i filmisk tilstand\*, og hvis skærmen, der vises i dit VR-headset, er forskudt eller ikke centreret, kan du prøve følgende for at løse problemet.
  - Hold OPTIONS-knappen på din controller trykket ned for at nulstille skærmpositionen.
  - Hvis problemet fortsætter, skal du tage dit VR-headset af og lade det være tændt. Placer dit VR-headset på et sted, der er stabilt og uden vibrationer, i ca. 10 sekunder.
- \* PS VR leverer 360-graders omnidirektional 3D-video og billeder i VR-tilstand og ikke-VR-indhold på en virtuel skærm i filmisk tilstand.
- Käy osoitteessa [rd.playstation.com/psvr/zvr2/](https://rd.playstation.com/psvr/zvr2/), löydät sieltä uusimmat tiedot ja vinkit PS VR:stä nauttimiseen.
- Jos kuva ei ole keskitetty virtuaalitodellisuuslasien elokuvatilassa\*, voit yrittää korjata ongelman seuraavalla tavalla:
  - Nollaa näytön sijainti painamalla ohjaimen OPTIONS-näppäintä pitkään.
  - Jos ongelma ei ratkea, ota virtuaalitodellisuuslasit pois päältä mutta älä sammuta niitä. Aseta virtuaalitodellisuuslasit 10 sekunniksi paikkaan, joka on vakaa eikä tärise.
- \* PS VR -laseilla voi katsoa 360 asteen 3D-videoita ja -kuvia virtuaalitodellisuustilassa sekä muuta kuin VR-sisältöä virtuaaliselta näytöltä elokuvatilassa.
- Gå til [rd.playstation.com/psvr/zvr2/](https://rd.playstation.com/psvr/zvr2/) for å få siste nytt og tips om PS VR.
- Når du er i filmmodus\* og skjermen du ser på VR-hodesettet har forflyttet seg eller ikke er sentrert, kan du prøve følgende for å rette opp feilen.
  - Trykk på og hold inne OPTIONS-knappen på kontrolleren for å tilbakestille skjermposisjonen.
  - Hvis problemet vedvarer, må du ta av deg VR-hodesettet og la strømmen stå på. Plasser VR-hodesettet på et sted som er stabilt, og som ikke vibrerer, i ca. 10 sekunder.
- \* PS VR gir deg 360-graders 3D-video i flere retninger og bilder i VR-modus samt ikke-VR-innhold på en virtuell skjerm i filmmodus.



[rd.playstation.com/psvr/zvr2/](https://rd.playstation.com/psvr/zvr2/)

## Bruksanvisning

Läs PS VR-bruksanvisningen noga innan du börjar använda produkten.

### Stegvis installationsguide

Gå in på [rd.playstation.com/psvr/zvr2/](http://rd.playstation.com/psvr/zvr2/) om du vill titta på en stegvis installationsvideo. Du kan även öppna videon med hjälp av 2D-koden.

“PS”, “PlayStation”, “PS5”, “PS4” och “DUALSHOCK” är registrerade varumärken eller varumärken som tillhör Sony Interactive Entertainment Inc.

“SONY” och “” är registrerade varumärken eller varumärken som tillhör Sony Corporation.

The terms HDMI and HDMI High-Definition Multimedia Interface, and the HDMI Logo are trademarks or registered trademarks of HDMI Licensing Administrator, Inc. in the United States and other countries.

Design och specifikationer kan ändras utan förvarning.

Den här handboken innehåller anvisningar om hur du använder PS VR med en PS4-konsol. PS VR är även kompatibel med en PS5-konsol, men ikonerna på skärmen eller objektnamn kan skilja sig från dem som finns i den här handboken. Användaranvisningarna till PS5 kan också variera beroende på vilken programvaruversion du använder, oavsett om det gäller PS4- eller PS5-systemprogramvaran eller PS VR-enhetens programvara.

Den faktiska produkten kan skilja sig från bilderna i den här handboken.

Informationen i den här handboken kan ändras utan föregående meddelande.

## Instruktionsvejledning

Læs PS VR-instruktionsvejledningen omhyggeligt før du taget dette produkt i anvendelse.

### Trinvis opsætningsvejledning

Besøg [rd.playstation.com/psvr/zvr2/](http://rd.playstation.com/psvr/zvr2/) for at få vist en video med en trinvis opsætningsvejledning. Du kan også få adgang til videoen via 2D-koden.

“PS”, “PlayStation”, “PS5”, “PS4” og “DUALSHOCK” er registrerede varemærker eller varemærker tilhørende Sony Interactive Entertainment Inc.

“SONY” og “” er registrerede varemærker eller varemærker tilhørende Sony Corporation.

The terms HDMI and HDMI High-Definition Multimedia Interface, and the HDMI Logo are trademarks or registered trademarks of HDMI Licensing Administrator, Inc. in the United States and other countries.

Design og specifikationer kan ændres uden varsel.

Denne brugervejledning indeholder en betjeningsvejledning til brug af PS VR med en PS4-konsol. PS VR er også kompatibel med PS5-konsollen, men ikoner på skærmen eller navne på elementer kan variere fra dem, der er vist i denne vejledning. Betjeningsvejledningen til PS5 kan også variere afhængigt af, hvilken softwareversion du bruger, om det er PS4- eller PS5-systemsoftware, eller PS VR-enhedssoftwaren.

Selve produktet kan variere fra illustrationerne i denne brugervejledning.

Oplysningerne i denne vejledning kan blive ændret uden varsel.



[rd.playstation.com/psvr/zvr2/](http://rd.playstation.com/psvr/zvr2/)



Sony  
Interactive  
Entertainment

## Käyttöohje

Lue huolella PS VR:n käyttöohje ennen tuotteen käyttämistä.

### Vaiheittaiset ohjeet

Näet ohjeet vaihe vaiheelta katsomalla videon osoitteessa [rd.playstation.com/psvr/zvr2/](http://rd.playstation.com/psvr/zvr2/). Pääset videoon myös 2D-koodin avulla.

“PS”, “PlayStation”, “PS5”, “PS4” ja “DUALSHOCK” ovat Sony Interactive Entertainment Inc:n tavaramerkkejä tai rekisteröityjä tavaramerkkejä.

“SONY” ja “” ovat Sony Corporationin tavaramerkkejä tai rekisteröityjä tavaramerkkejä.

The terms HDMI and HDMI High-Definition Multimedia Interface, and the HDMI Logo are trademarks or registered trademarks of HDMI Licensing Administrator, Inc. in the United States and other countries.

Malli ja tekniset tiedot voivat muuttua ilman erillistä ilmoitusta.

Tämä opas sisältää ohjeet PS VR:n käyttämiseen PS4-konsolilla. PS VR on yhteensopiva myös PS5-konsolin kanssa, mutta näytön kuvakkeet ja tekstit voivat olla erilaisia kuin tässä oppaassa. PS5:n käyttöohjeet voivat myös vaihdella ohjelmistoversiosta riippuen, olipa kyseessä sitten PS4:n tai PS5:n käyttöjärjestelmä tai PS VR:n laiteohjelmisto.

Tuote ei välttämättä vastaa tämän oppaan kuvia.

Tämän oppaan tiedot voivat muuttua ilman erillistä ilmoitusta.

## Brukerhåndbok

Les brukerhåndboken til PS VR før du prøver å bruke dette produktet.

### Trinnvis konfigureringsveiledning

Gå til [rd.playstation.com/psvr/zvr2/](http://rd.playstation.com/psvr/zvr2/) for å se en trinnvis konfigureringsvideo. Du kan også se videoen ved hjelp av 2D-koden.

“PS”, “PlayStation”, “PS5”, “PS4” og “DUALSHOCK” er registrerte varemerker eller varemerker for Sony Interactive Entertainment Inc.

“SONY” og “” er registrerte varemerker eller varemerker for Sony Corporation.

The terms HDMI and HDMI High-Definition Multimedia Interface, and the HDMI Logo are trademarks or registered trademarks of HDMI Licensing Administrator, Inc. in the United States and other countries.

Design og spesifikasjoner kan endres uten forvarsel.

Denne håndboken inneholder instruksjoner for bruk av PS VR med en PS4-konsoll. PS VR er også kompatibel med PS5-konsollen, men ikoner på skjermen og elementnavn kan variere fra de som vises i denne håndboken. Bruksinstruksjonene for PS5 kan også variere avhengig av hvilken programvareversjon du bruker, enten det er PS4- eller PS5-systemprogramvare, eller PS VR-enhetsprogramvaren.

Det faktiske produktet kan variere fra illustrasjonene i denne håndboken.

Informasjonen i denne håndboken kan endres uten forvarsel.