

SONY®



PlayStation®5

Sikkerhetshåndbok

ADVARSEL

Elektrisk støt

For å unngå elektrisk støt, må du ikke åpne lokket. Dette skal kun gjøres av kvalifisert personell.

Laser



Dette apparatet er klassifisert som et LASERPRODUKT KLASSE 1 under IEC60825-1:2014. LASERPRODUKT FOR FORBUKERE EN 50689:2021.

Advarsel

Bruker du fremgangsmåter som ikke er beskrevet her, kan du bli utsatt for helsefarlig stråling.

Bruker du optiske instrumenter med dette produktet, vil du kunne skade øynene.

Bevegelige vifteblader

Hold kropsdeler unna viftebladene.



Anfall utløst av lett stimulering (fotosensitiv epilepsi)

Hvis du har epilepsi eller har hatt epilepsianfall, **må du rådføre deg med lege før du bruker denne konsollen.**

Noen personer er følsomme for blinkende eller flimrende lys eller geometriske former og mønstre, kan ha epilepsi uten å vite det og kan få epileptiske anfall når de spiller videospill eller ser på videoinnhold.

SLUTT Å BRUKE PRODUKTET UMIDDELBART og oppsøk lege hvis du opplever noen av følgende helseproblemer eller symptomer når du utsettes for blinkende eller flimrende lys eller annen lysstimulering mens du spiller videospill eller ser på videoinnhold: såre øyne, synsdringer, migrene, muskelrykninger, krampetrekninger eller andre ufrivillige bevegelser, bevissthetstap eller forvirring eller desorientering.

I tillegg til det ovenstående MÅ DU SLUTTE Å BRUKE PRODUKTET UMIDDELBART hvis du opplever noen av følgende symptomer: hodepine, svimmelhet, kvalme, utmattelse, symptomer som ligner på reisesyke eller ubehag eller smerter i noen del av kroppen (for eksempel øyne, ører, hender, armer eller føtter) mens du spiller. **Oppsøk legehjelp** hvis tilstanden vedvarer.

Radiobølger

Radiobølger kan påvirke elektronisk utstyr og medisinsk utstyr (for eksempel pacemakere), noe som kan forårsake feilfunksjoner og mulige skader.

- Hvis du bruker pacemaker, eller en annen medisinsk enhet, må du rådføre deg med legen din eller den medisinske enhetens produsent før du bruker funksjonen for trådløst nettverk (Bluetooth® og trådløst LAN).
- Ikke bruk funksjonen for trådløst nettverk på følgende steder:
 - Områder der bruk av trådløst nettverk er forbudt, for eksempel på sykehus. Følg sykehusets retningslinjer når du bruker konsollen på området deres.
 - Områder med brannalarmer, automatiske dører og andre typer automatisert utstyr i nærheten.

Magneter

Disse produktene har magneter som kan forstyrre pacemakere, defibrillatorer og programmerbare shunt-ventiler eller annet medisinsk utstyr. Ikke plasser disse produktene i nærheten av slikt medisinsk utstyr eller personer som bruker slikt medisinsk utstyr. Snakk med legen din før du bruker disse produktene hvis du bruker slikt medisinsk utstyr.

Bruk av hodesett eller hodetelefoner

Permanent hørselstap kan oppstå hvis hodesettet eller hodetelefonene (følger ikke med) brukes med høyt volum. Still inn volumet på et sikkert nivå. Over tid kan stadig høyere lyd begynne å høres normalt ut, men det kan være skadelig for hørselen din. Hvis du hører pipelyder, får annet ubehag i ørene eller hører utydelig tale, må du slutte å lytte og få hørselen kontrollert. Jo høyere volumet er, desto raskere kan hørselen din bli påvirket.

Litiumbatterier

	<p>ADVARSEL: Denne konsollen inneholder et klokkebatteri med litium.</p> <ul style="list-style-type: none">• Dette batteriet er farlig. Nye og gamle batterier skal oppbevares så barn ikke får tak i dem.• Hvis de svelges eller plasseres i en kroppsåpning, kan litiumbatteriet forårsake alvorlige eller dødelige skader på under to timer.• Hvis du tror batteriet kan ha blitt svelget eller plassert i en kroppsåpning, må du ta kontakt med legevakten umiddelbart.
---	--

Ikke håndter skadde eller lekkende litium-ion-batterier. Hvis det interne batteriet lekker væske, må du umiddelbart slutte å bruke produktet og kontakte teknisk støtte for assistanse. Hvis du får væsken på klærne, på huden eller i øynene, må du umiddelbart skylle det berørte området med rent vann og kontakte lege. Batterivæsken kan gjøre deg blind.

Samsvar



Utstyret er testet og resultatene viser at det overholder kravene i RE-direktivet. Bruk kun kabler som enten a) følger med utstyret, b) er offisielt PlayStation-tilbehør eller c) er under tre meter lange.

Dette produktet er produsert av eller på vegne av Sony Interactive Entertainment Inc., 1-7-1 Konan Minato-ku Tokyo, 108-0075 Japan.

Importert til Europa og distribuert (unntatt i Storbritannia) av Sony Interactive Entertainment Ireland Limited, 2nd Floor, 2/3 Rogers Lane, Dublin 2, Ireland.

Forespørsler relatert til produktsamsvar i EU skal sendes til produsentens autoriserte representant: Sony Belgium, bijkantoor van Sony Europe B.V., Da Vincilaan 7-D1, 1930 Zaventem, Belgia.

“Uformell samsvarserklæring” i henhold til RE-direktivet

Sony Interactive Entertainment Inc. erklærer herved at dette produktet er i samsvar med de grunnleggende krav og øvrige relevante krav i direktiv 2014/53/EU. For flere detaljer, vennligst se: <https://compliance.sony.eu>

Dette radioutstyret er beregnet for bruk med godkjente versjoner av programvaren som angitt i EUsamsvarserklæringen. Programvaren som benyttes på dette radioutstyret, er bekreftet å være i samsvar med de grunnleggende kravene i direktiv 2014/53/EU. Programvareversjonen finner du via: Velg Innstillinger  > System > Systemprogramvare > Konsollinformasjon.

Trådløst frekvensbånd og maksimal utgangseffekt:

– Bluetooth® 2,4 GHz: mindre enn 10 mW

– WLAN 2,4 GHz: mindre enn 100 mW

– WLAN 5 GHz: W52/W53/W56: mindre enn 100 mW, W58: mindre enn 25 mW

Dette radioutstyret ble vurdert som mottakerkategori 1 slik definert i EN 300 440 V2.1.1.

Ecodesign av produkter

For ressurs- og energieffektivitetsinformasjon vedrørende EU Ecodesign-kravene i regulering (EU) no. 801/2013, og Den Europeiske Unionens selvreguleringsinitiativ for videre forbedring av energieffektiviteten til spillkonsoller (som oppført i COM(2015) 178-sluttrapporten til den europeiske kommisjonen), besøk følgende nettadresse: station.com/Ecodesign

Kassering av produkt



Der du ser et av symbolene på noen av de elektriske produktene våre, på batteriene eller på emballasjen, er det en indikasjon på at produktet eller batteriet ikke skal kastes som restavfall i EU, Storbritannia og Tyrkia eller andre land med tilgjengelige kildesorteringssystemer. For å sikre at produktet blir avhendet på riktig måte må de kasseres i tråd med lokale lover eller krav for avfallshåndtering i forbindelse med elektriske produkter og batterier. Brukte elektroniske produkter og batterier kan også kasseres kostnadsfritt via forhandlere når du kjøper nye produkter av samme type. I tillegg kan større forhandlere i Storbritannia og EU-land ta i mot mindre brukte elektroniske produkter kostnadsfritt. Spør den lokale forhandleren om denne tjenesten er tilgjengelig for de produktene som du ønsker å kaste. Når du gjør dette, hjelper du til med å verne naturressurser og forbedre standardene innen miljøbeskyttelse.

Dette symbolet kan brukes på batterier kombinert med andre kjemiske symboler. Det kjemiske symbolet for bly (Pb) vises dersom batteriet inneholder mer enn 0,004 % bly.

Dette produktet inneholder et batteri som er permanent innebygd som et sikkerhetstiltak, av ytelseshensyn eller integritetshensyn. Batteriet skal normalt ikke måtte erstattes i løpet av produktets levetid, og skal bare erstattes av sertifisert servicepersonell. For å være sikker på at du håndterer batteriet korrekt som avfall, bør du kvitte deg med produktet som et elektrisk produkt.

Systemprogramvare

Hvis du skal bruke denne PlayStation®5-konsollen, må du godta lisensavtalen for systemprogramvare til Sony Interactive Entertainment Inc. Se doc.dl.playstation.net/doc/ps5-eula/ for mer informasjon.

Hvis du ikke kan oppdatere over Internett, kan du i stedet bruke en spillplate eller USB-stasjon. Mer informasjon finner du på playstation.com/system-software.

Ved å oppdatere systemprogramvaren på PSS™-konsollen kan du glede deg over nye funksjoner, forbedret bruk og forbedret sikkerhet. Oppdater alltid til den nyeste versjonen.

For å lære hvordan du oppdaterer fra PS5™-konsollen, gå til hjem-skjermen, velg **Innstillinger**  > **Brukerhåndbok, helse- og sikkerhetsvarsler og annen informasjon** > **Brukerhåndbok**.

Innhold

ADVARSEL	2
Samsvar	3
Systemprogramvare	4
Forholdsregler	6
Fjerne og feste deksler	9
Installere en M.2 SSD-stasjon	10
Spesifikasjoner	13
Opphavsrett og varemerker	14

Forholdsregler

Før du bruker dette produktet, må du lese denne håndboken nøye og ta vare på den for fremtidig referanse. Foreldre og foresatte bør lese denne håndboken og forsikre seg om at barnet følger alle sikkerhetsforholdsregler.

Sikkerhet

Dette produktet har blitt utformet med tanke på sikkerhet. Men alle elektriske enheter kan forårsake brann, elektriske støt eller personskader hvis de brukes på feil måte. Følg disse retningslinjene for å oppnå sikker bruk. Følg alle advarsler, forholdsregler og instruksjoner. Hvis du er usikker på noe av informasjonen i denne håndboken, må du kontakte PlayStation®-kundestøtten som du finner i garantiheftet.

Bruk av strømledningen

- Kontroller strømledningen regelmessig for skader og støv rundt støpset eller strømforsyningen.
- Hvis enheten fungerer unormalt, avgir uvanlige lyder eller lukter eller blir for varm til å berøre, må du umiddelbart slutte å bruke den, koble strømledningen fra strømforsyningen og koble fra alle andre kabler.

Bruk av vibrasjonfunksjonen i den trådløse kontrolleren

- Hvis den trådløse kontrolleren er plassert på en flat overflate, kan vibreringen i den trådløse kontrolleren føre til at den faller mens du spiller, noe som kan føre til skader eller feil.
- Ikke bruk vibrasjonfunksjonen eller funksjonen for avtrekkereffekt hvis du har plager eller skader i ben, ledd eller muskler i hendene eller armene. Hvis du har plager eller skader, må du ikke bruke kontrolleren til å spille spill med disse funksjonene med mindre du har slått av disse funksjonene. Velg **Innstillinger** ⚙️ > **Tilbehør** fra hjem-skjermen for å aktivere eller deaktivere funksjonene.

Bruk av dekselet

- Ikke bruk konsollen uten dekselet. Hvis du gjør det, kan det føre til brann, elektriske støt eller feil.

Skader på barn

- Oppbevar dette produktet utilgjengelig for små barn. Små barn kan svelge små deler eller vikle kabelene rundt seg selv, noe som kan påføre skade eller forårsake en ulykke eller funksjonsfeil.

Volumnivå

- Slik beskytter du hørselen din: Begrens hvor lenge du bruker hodetsettet eller hodetelefonene med høyt volum.
- Unngå å skru opp volumet for å blokkere ute støy i omgivelsene.
- Skru ned volumet hvis du ikke kan høre folk i nærheten av deg snakke.

Bruk og håndtering av konsollen

Plassering av konsollen

- Konsollen bør monteres og brukes med en minimumsavstand på 20 cm fra kroppen.
- Ikke bruk konsollen i et lukket skap eller på andre steder der varme kan bygge seg opp. Hvis du gjør det, kan konsollen overopphetes og forårsake brann, skader eller feil.
- Hvis konsollen blir for varm, vil du få opp et varsel på skjermen din. Fortsett bruk mens meldingen vises, kan føre til at konsollen ikke lenger kan brukes. Hvis du ser meldingen, må du slå av konsollen og vente til den kjøler seg ned. Etter at konsollen har kjølt seg ned, flytter du den til et godt ventilert område hvor det ikke oppstår høye temperaturer. Sørg for at konsollens ventilasjonsåpninger ikke er blokkert, og hvis du har satt inn en M.2 SSD-stasjon i konsollen, må du sjekke at delene til kjøleløsningen til M.2 SSD-stasjonen ikke er tatt av. Se «Installere en M.2 SSD-stasjon» (►► side 10) for mer informasjon om kjøleløsningen.
- Ikke utsett konsollen, tilbehøret eller batteriet for høye temperaturer, høy fuktighet eller direkte sollys under bruk, transport og oppbevaring.

Godt opplyst område

- Bruk den på et godt opplyst sted, og plasser den i god avstand fra TV-skjermen.

Pauser

- Unngå langvarig bruk av konsollen. Ta en 15 minutters pause for hver time med spilling.
- Unngå å spille når du er sliten eller trenger søvn.
- Slutt å bruke konsollen umiddelbart hvis du begynner å føle deg trett, eller hvis du opplever ubehag eller smerte i armene eller hendene når du bruker den trådløse kontrolleren. Kontakt en lege hvis tilstanden vedvarer.
- Hvis du opplever noen av følgende helseproblemer, må du slutte å bruke konsollen umiddelbart. Kontakt en lege hvis symptomene vedvarer.
 - Svimmelhet, kvalme, tretthet eller tilsvarende symptomer som bevegelsesyke
 - Ubehag eller smerte i en del av kroppen, for eksempel øyne, ører, hender eller armer

Væske, støv, røyk og damp

- Ikke rør produktet hvis det lyner og tordner.
- Ikke bruk produktet i nærheten av vann.
- Ikke la væske, små partikler eller andre fremmedelementer komme inn i produktet.
- Ikke utsett produktet for støv, røyk eller damp. Ikke plasser konsollen i et område som er utsatt for mye støv eller sigaretttrøkk. Oppsamling av støv eller aske fra sigaretter på de innvendige komponentene (for eksempel linsen) kan føre til at konsollen ikke fungerer som den skal.

Bruk av basen

- Bruk den medfølgende basen til å sette opp konsollen som anvist. Hvis du ikke bruker basen, men i stedet setter opp konsollen på andre måter enn det som er angitt, kan det forårsake personskader, skader eller feil. Se hurtigstartveiledningen for instruksjoner om hvordan du fester basen.
- Når du setter opp konsollen vertikalt, må du sikre basen til konsollen med skruen. Etter å ha brukt konsollen kan skruen bli varm. Vær forsiktig når du fjerner basen eller bærer konsollen umiddelbart etter bruk.

Bruk av dekselet

- Ikke bruk konsollen uten dekselet. Hvis du gjør det, kan det forårsake brann, elektrisk støt eller teknisk feil. Ikke fjern dekselet til konsollen rett etter bruk. Hovedenheten av PS5-konsollen din kan fortsatt være varm umiddelbart etter bruk, og vedvarende håndtering med dekselet av kan føre til brannskader. Hvis du trenger å fjerne dekselet, slår du av PS5-konsollen, trekker ut strømledningen og kablene, og venter på at den avkjøles.

Plasering og håndtering

- Vær forsiktig når du bærer konsollen. Hvis du ikke har et godt grep, kan du miste konsollen og forårsake potensielle skader eller personskader. Ikke bær konsollen bare i dekselet. Når du fester basen til konsollen, må du holde godt fast i konsollen og ikke bare holde den i dekselet.
- Ikke flytt eller endre plasseringen til konsollen mens det er en plate i den. Vibrasjonen kan føre til riper på platen eller konsollen.
- Ikke flytt konsollen eller juster posisjonen mens strømindikatoren lyser eller blinker. Data kan gå tapt eller bli ødelagt, eller konsollen kan bli skadet.
- Ikke stå på eller legg objekter på konsollen, og ikke stable konsollen opp på andre enheter.
- Ikke plasser konsollen og tilkoblet tilbehør på gulvet eller på et sted der noen kan snuble i dem.
- Ikke rør kontaktene på konsollen eller tilbehøret.

Slå av

- Ikke slå av konsollen mens data blir lagret på eller lastet inn fra SSD- eller USD-stasjoner.
- Ikke koble strømledningen fra strømforsyningen før strømindikatoren er slukket. Hvis du kobler fra strømledningen mens strømindikatoren lyser eller blinker, kan data gå tapt eller bli skadet, eller konsollen kan bli skadet.

Brannskader ved lave temperaturer

- Ikke tillat kroppskontakt med konsollen eller luften fra ventilasjonsåpningene på konsollen i lange perioder om gangen mens den er i bruk. Langvarig kontakt under disse omstendighetene kan forårsake brannskader ved lave temperaturer..

Statisk støt

- Når du bruker hodesettene eller hodetelefonene i spesielt tørre omgivelser, kan du noen ganger oppleve et lite og raskt (statisk) støt på ørene. Dette er et resultat av statisk elektrisitet i kroppen og ikke en feil i hodesettet eller hodetelefonene.

Sikker bruk for barn

- Foreldre oppfordres til å holde øye med barns Internett-aktivitet for å sikre at de bruker Internett på en trygg og ansvarlig måte. Se [playstation.com/safety](https://www.playstation.com/safety) for mer informasjon.

Ventilasjonsåpninger

Ikke blokker noen av ventilasjonsåpningene. For å opprettholde god ventilasjon må du følge retningslinjene nedenfor:

- Plasser konsollen minst 10 cm unna en vegg.
- Ikke sett konsollen på et teppe med lange fibre.
- Ikke sett konsollen på en smal eller liten plass.
- Ikke dekk til konsollen med et stykke tøy.
- Ikke la støv samle seg på ventilasjonsåpningene. Bruk et rengjøringsverktøy, som en håndholdt støvsuger, for å fjerne støv som hopper seg opp. Det anbefales også å fjerne dekslene, og deretter bruke en håndholdt støvsuger for å fjerne støvet som er fanget under dem. For detaljer om deksler, se «Fjerne og feste deksler» (►► side 9).

Lagringsveiledning

Plasering av konsollen, strømledningen, batteriet eller tilbehøret under bruk, transport og oppbevaring på følgende steder kan forårsake brann, elektrisk støt, skade på gjenstander eller personer eller feil.

- Et område som er utsatt for røyk, damp eller mye støv.
- Et område som utsettes for direkte sollys eller andre områder med høye temperaturer, for eksempel i nærheten av varmeanlegg eller et område der det kan bygge seg opp varme.
- En overflate som er ustabil, skråstilt eller utsatt for vibrering.

Bruk av den trådløse kontrolleren

Innebygd batteri

- **Advarsel** – bruk av det innbygde batteriet:
 - Den trådløse kontrolleren inneholder et oppladbart litium-ion-batteri.
 - Før du bruker den trådløse kontrolleren, må du lese alle instruksjoner om hvordan du håndterer og lader batteriet, og følge dem nøye.
 - Vær ekstra forsiktig når du håndterer batteriet. Misbruk kan føre til brann og brannskader.
 - Forsøk aldri å åpne, knuse, varme opp eller sette fyr på batteriet.
 - Ikke la batteriet lades i en lengre tidsperiode når den trådløse kontrolleren ikke er i bruk.
 - Kast alltid brukte batterier i henhold til lokale lover eller forskrifter.

Bevegelsessensor

- Vær forsiktig med følgende punkter når du bruker den trådløse kontrolleren bevegelsessensorfunksjon. Hvis kontrolleren treffer en person eller en gjenstand, kan det forårsake skade på gjenstander eller personer.
 - Før du bruker bevegelsessensorfunksjonen, må du sørge for at du har nok plass å bevege deg på.
 - Hold godt i den trådløse kontrolleren for å forhindre at du mister den og forårsaker skade på gjenstander eller personer.

- Hvis du bruker en trådløs kontrollert som er koblet til PS5-konsollen med en USB-kabel, må du sørge for at det er nok plass til kabelen, slik at kabelen ikke treffer en person eller et objekt.

Kompatibilitet

- Kontrollerer som er ment for bruk med PlayStation®-, PlayStation®2- og PlayStation®3-konsoller, for eksempel de analoge kontrollertene (DUALSHOCK® og DUALSHOCK®2) og den trådløse DUALSHOCK®3-kontrollert, er ikke kompatible med PS5-konsollen. Den trådløse DUALSHOCK®4-kontrollert er kompatibel med programvare i PlayStation®4-format på PS5-konsollen, men ikke med programvare i PS5-format på PS5-konsollen.

Lyslist

- Ikke se rett på lyslisten på kontrollert når den blinker. Hvis du opplever ubehag i eller på kroppen på grunn av lysstimulering, må du slutte å bruke utstyret umiddelbart.

Lade

- Lading skal gjøres på et sted hvor temperaturen er mellom 10 og 30 °C. Ladingen vil kanskje ikke være like effektiv under andre forhold.
- Når den trådløse kontrollert ikke brukes i en lengre periode, anbefales det at du fullader den minst én gang per år for å opprettholde batteriets funksjonalitet.

Begrenset levetid

- Batteriet har begrenset levetid. Batteritiden reduseres gradvis gjennom gjentatt bruk og aldring. Batteriets levetid avhenger også av hvordan det oppbevares og brukes, omgivelsene og andre faktorer.

Bruk av strømledningen

- Kontroller strømledningen regelmessig for å bidra til sikker bruk. Hvis du oppdager en skade, må du umiddelbart slutte å bruke utstyret og kontakte den relevante kundestøttelinjen for PlayStation®, som du finner i garantiheftet.
- Ikke bruk en annen strømledning enn den som følger med. Strømledningen er spesielt utformet for bruk med denne konsollen og skal ikke brukes med andre elektriske enheter.
- Ikke ta på støpselet på strømledningen med våte hender.
- Sørg for at strømledningen ikke blir tråkket på eller står i klem, spesielt ved støpsler, kontakter og der ledningen kommer ut fra konsollen.
- Ikke plasser tunge gjenstander på ledningen.
- Ikke plasser strømledningen nær varmelegger, og ikke utsett ledningen for varme.
- Ikke koble strømledningen til en spenningstransformator eller omformer. Hvis du kobler strømledningen til en strømtransformator for bruk i andre land, eller til en omformer for bruk i bil, kan det føre til at varme bygger seg opp i konsollen. Dette kan føre til brannskader eller funksjonsfeil.
- Ikke la det samle seg støv eller fremmedlegemer rundt AC IN-kontakten. Før du kobler til eller plugger inn strømledningen, må du kontrollere at det ikke er støv eller fremmedlegemer i eller på støpselet eller den andre enden av ledningen, strømforsyningen eller AC IN-kontakten på baksiden av konsollen. Hvis du ser skitt på støpslet eller kontakten, må du tørke av med en tørr klut før du kobler til.

- Trekk ut strømledningen fra stikkkontakten før du rengjør eller flytter konsollen, eller før du tar dekelet av konsollen. Du bør koble fra strømledningen hvis du ikke har tenkt å bruke konsollen en lengre periode.
- Når du skal trekke strømledning ut av stikkkontakten, tar du tak i kontakten til strømledningen og trekker den rett ut av stikkkontakten. Du må aldri trekke i ledningen eller trekke ut i en vinkel.

Alldri demonter eller modifier konsollen eller tilbehøret

Bruk konsollen og tilbehøret i henhold til instruksjonene i produktokumentasjonen. Det er ikke gitt noen godkjenning for analyse eller modifikasjoner av konsollen eller tilbehøret, eller analyse og bruk av kretskonfigurasjoner. Uautorisert modifikasjon av konsollen eller tilbehøret vil gjøre garantien ugyldig. Det finnes ingen utskiftbare komponenter i konsollen. I tillegg er det fare for strålingseksponering fra laserstrålen og elektrisk støt.

Nettverk

- Du må ha en internettforbindelse for å koble til et nettverk.
- Du er selv ansvarlig for Internett-utgifter. Hvis du vil ha mer informasjon, kan du se informasjonen i tjenestekontrakten eller kontakte Internett-leverandøren din.
- Du må bare bruke en Ethernet-kabel som er kompatibel med 10BASE-T-, 100BASE-TX- eller 1000BASE-T-nettverk. Ikke bruk en ledning til vanlige telefonledninger eller kabler av andre typer enn de som er nevnt her. Hvis du bruker feil type ledning eller kabel, kan det føre til mer elektrisk strøm enn det som er nødvendig for å gå gjennom LAN-porten. Dette kan føre til at det bygger seg opp varme eller føre til brann eller feil.

Funksjon for trådløst nettverk

- Konsollens trådløse nettverksfunksjon bruker frekvensene 2,4 GHz (WLAN, Bluetooth®) / 5 GHz (WLAN). 2-4 GHz radiobølger brukes av ulike enheter. Konsollen er utformet for å minimere effekten av andre enheter som bruker samme frekvens. Men i enkelte tilfeller kan forstyrrelser fra andre enheter redusere tilkoblingshastigheten, begrense signalekkevidden eller føre til at tilkoblingen avbrytes uventet.
- Bruk i frekvensbåndet 5150-5350 MHz er begrenset til innendørs bruk. Montering av enheter i kjøretøy, tog og fly som bruker frekvensbåndet 5250-5350 MHz, er ikke tillatt.
- Når du bruker konsollens skannefunksjon til å velge et tilgangspunkt for trådløst LAN, kan det hende at det vises tilgangspunkter som ikke er ment for offentlig bruk. Du må bare koble til et tilgangspunkt du har lov til å bruke, eller et som er tilgjengelig via en offentlig tilgjengelig tjeneste for trådløst LAN-nettverk eller Wi-Fi®-sone.

Kondens

Hvis konsollen eller platen flyttes direkte fra et kaldt til et varmt sted, kan fuktighet kondensere på linsen i konsollen eller på platen. Hvis dette skjer, kan det hende at konsollen ikke fungerer som den skal. I så fall må du ta ut platen og deretter slå av og koble fra konsollen. Ikke legg inn platen igjen før fuktigheten fordamper (dette kan ta flere timer). Hvis konsollen fremdeles ikke fungerer som den skal, må du kontakte PlayStation®-kundestøtten som du finner i garantiheftet.

Rengjøring

Av sikkerhetshensyn må du koble strømledningen fra strømforsyningen før du rengjør konsollen eller tilkoblet tilbehør.

Ytre overflater (plastdeksel på konsoll og trådløskontroller)

- Tørk av med en myk, tørr klut.
- Følg retningslinjene nedenfor for å hindre at overflaten på konsollen eller eksterne enheter endrer farge og kvalitet.
 - Ikke spray med eller påfør insektmidler eller flyktige stoffer, inkludert tynnere, benzen eller alkohol. Ikke tørk med kjemisk behandlede kluter.
 - Ikke hvil eller oppbevar kontrollere eller hodesett oppå konsollen.

Porter/kontakter

Ikke bruk porter/kontakter på konsollen hvis de er skitne. Hvis du gjør det, kan det hende de ikke vil lede elektrisitet ordentlig. Når de er skitne, kan du tørke av dem med en tørr klut.

Plater

Merknad om kompatibilitet

Noen medier kan ha regionale eller territoriale begrensninger og fungerer kanskje ikke med konsollen. Se mediets emballasje for mer informasjon.

Håndtering

Fingeravtrykk, støv, skitt eller riper på platen kan forvrengte bildet eller redusere lyd kvaliteten. Vær oppmerksom på følgende:

- Ikke ta på platens overflate når du håndterer en plate.
- Ikke fest papir eller tape på plater, og ikke skriv på dem.

Oppbevaring

- Ikke utsett platene for høye temperaturer, høy fuktighet eller direkte sollys.
- Når platene ikke skal brukes over lengre tid, bør de oppbevares i omslagene sine. Plater kan bli bøyd hvis du stabler dem uten omslag eller oppbevarer dem stående.

Rengjøringsmetode

- Rengjør platen med en myk klut ved å tørke dem forsiktig fra midten og utover.
- Ikke bruk løsemidler, platerensere, antistatisk spray eller andre kjemikalier da det kan skade platene.

Fjerne og feste deksler

Fjern dekslene når du skal vedlikeholde konsollen eller installere en M.2 SSD-stasjon. Plasser konsollen din på et mykt klede, som ligger på en flat overflate, før du tar av eller fester dekslene.

⚠ Advarsel

- Oppbevares utilgjengelig for små barn. Små deler, som skruer, kan svelges ved et uhell og forårsake kvelning.
- Når du har slått av PS5-konsollen og koblet fra strømledningen og kablene, må du vente til konsollen har kjølt seg ned før du fjerner eller fester dekslene. PS5-konsollens hovedenhet kan fortsatt være varm umiddelbart etter bruk, og å berøre den kan forårsake brannskader.
- Pass på at du ikke klemmer fingrene i mellomrommene mellom delene, og at du ikke skader hendene eller fingrene dine på hjørnet til delene.
- Når du slår på konsollen, må du sørge for at dekslene er installert på riktig måte. Hvis dekslene ikke er installert på riktig måte, kan det føre til at hovedenheten blir overopphetet.

- 1 Gå til kontrollsenteret og velg **Strøm**  > **Slå av PS5-enheten**.
Skjermen blir blank, strømindikatorene blinker hvitt, og deretter slår den seg av.
- 2 Fjern strømledningen og kablene, og vent på at PS5-konsollen kjøler seg ned.
Hovedenheten av konsollen din er varm umiddelbart etter bruk.
- 3 Fjern basen.
- 4 Fjern dekslene, noe du gjør ved å trekke dem litt opp i samme retning som pilen peker.

Toppedeksel

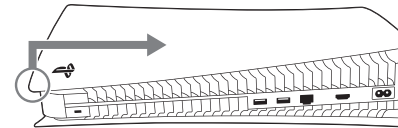

Bunndeksel

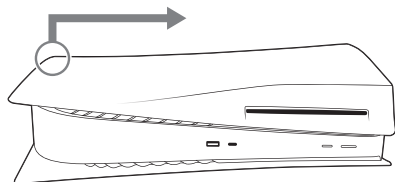

- 5 For å feste dekslene skyver du dem i retningen til pilen frem til du hører et «klikk».

Toppdekse

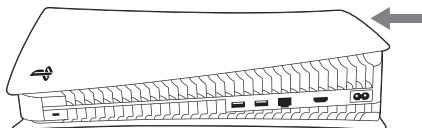

Bunndeksel

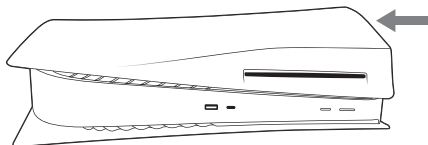

- 6 Fest basen, koble til strømledningen og kablene, og slå deretter på strømmen.

Installere en M.2 SSD-stasjon

M.2 SSD-stasjonen er en lagringsenhet som bruker flashminne. Installer en kommersielt tilgjengelig M.2 SSD-stasjon i P55-konsollen din for å få mer plass til spill og appdata.

Typer M.2 SSD-stasjoner

Du kan bruke en M.2 SSD-stasjon med følgende spesifikasjoner:

Grensesnitt	PCI-Express Gen4x4-støttet M.2 NVMe SSD (Key M)
Lagring	250 GB-4 TB
Støttede størrelser	2230, 2242, 2260, 2280, 22110
Størrelsen inkluderer kjøleløsningen	Bredde: opptil 25 mm Lengde: 30/42/60/80/110 mm Tykkelse: opptil 11,25 mm (opptil 8 mm fra over kortet, opptil 2,45 mm fra under kortet)

Merknader

- Både enkeltside- og dobbeltsideenheter er støttet.
- M.2 SATA SSD-stasjon er ikke støttet.
- Tildeling av vertsminne til enheter som støtter HMB (Host Memory Buffer), støttes ikke.
- Se nøye gjennom spesifikasjonene for stasjonen før du kjøper den, og kontakt leverandøren eller produsenten hvis du trenger mer informasjon. SIE kan ikke garantere at alle M.2 SSD-stasjoner som oppfyller spesifikasjonene ovenfor vil fungere med konsollen din og påtar seg intet ansvar for valg, ytelse eller bruk av tredjepartsprodukter.

Om M.2 SSD-kjøleløsninger

M.2 SSD-stasjoner som kan brukes med denne enheten har en rask overføringshastighet, og de kan derfor nå høye temperaturer. Hvis M.2 SSD-stasjonen ikke har en kjøleløsning, må du ordne med en kjøleløsning selv, for eksempel en kjøleribbe, et varmeoverføringsark eller begge deler. For informasjon om hvordan du fester varmelederen, se håndboken. Hvis du bruker enheten uten kjøleløsning, eller hvis deler av kjøleløsningen faller av under bruk, kan hovedenheten overopphetes. Fortsatt bruk av hovedenheten vil da kunne føre til driftssvikt.

Installere eller ta ut en M.2 SSD-stasjon

Sikkerhetsadvarsler

⚠ Advarsel

Når du slår på konsollen, må du sørge for at dekslet og dekslet for utvidelsessporet er installert på riktig måte. Hvis dekslet og dekslet for utvidelsessporet ikke er installert på riktig måte, kan det føre til at hovedenheten blir overopphetet.

Merknader

- Før du fortsetter prosessen med å installere eller ta ut M.2 SSD-stasjonen, berører du et jordet metallobjekt for å fjerne eventuell statisk elektrisitet fra kroppen din. Dersom du ikke gjør dette, kan det forårsake skade på en M.2 SSD-stasjon eller PS5-konsollen. M.2 SSD-stasjoner bruker deler som er sensitive for statisk elektrisitet, så vær varsom.
- Ikke rør terminalen til en M.2 SSD-stasjon eller PS5-konsollens utvidelseskontakt.
- Når du fester eller fjerner skruer, må du bruke en skrutrekker som passer til skruenes størrelse. Hvis størrelsen ikke passer, kan det hende skruene blir ødelagt.
- Pass på at du ikke mister små deler, som skruer og mellomstykker, inn i hovedenheten til PS5-konsollen din. Hvis små deler faller inn i hovedenheten, må du ikke slå på strømmen, og i stedet gå inn på støttenettsiden (➡ baksiden av omslaget).

Installere en M.2 SSD-stasjon

Før sikkerhetsadvarsler når du skal installere en M.2 SSD-stasjon, eller for informasjon om deksler, se «Fjerne og feste deksler» (➡ side 9).

- Du kan bruke M.2 SSD-lagring med systemprogramvareversjonene 21.02-04.00.00 og nyere.
- Plasser konsollen din på et mykt klede, som ligger på en flat overflate, før du installerer M.2 SSD-stasjonen.

- 1 Fjern bunndekslet (➡ page 9).
- 2 Fjern skruen fra dekslet for utvidelsessporet og fjern så dekslet.

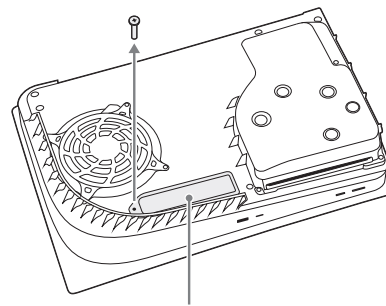

Deksel for utvidelsesspor

- 3 Installer M.2 SSD-stasjonen i utvidelseskontakten.

- ① Fjern skruen og mellomstykket, og juster deretter mellomstykket til størrelsen til M.2 SSD-stasjonen.

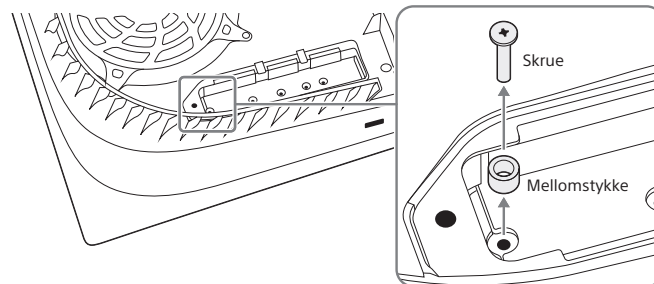

- ② Hold i kanten til M.2 SSD-stasjonen, juster den med hakket til utvidelseskontakten. Vinkle M.2 SSD-stasjonen diagonalt oppover, og trykk den helt inn i utvidelseskontakten. Det følgende viser en M.2 SSD-stasjon med en kjøleribbe og et varmoverføringsark festet på stasjonen.

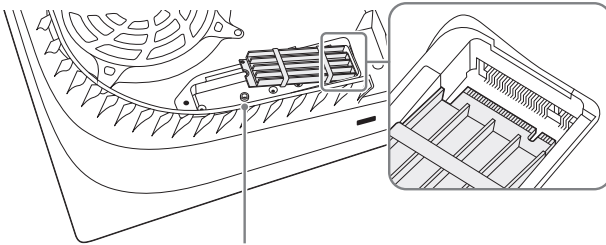

Mellomstykke

- ③ Vinkle M.2 SSD-stasjonen ned, og fest den med skruen.

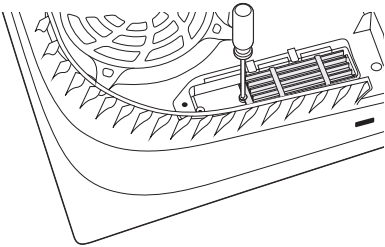

- 4 Fest dekselet for utvidessporet, og skru til skruen.
- 5 Fest bunndekselet (↔ side 9).
- 6 Fest basen, koble til strømledningen og kablene, og slå deretter på strømmen.

Når PS5-konsollen slår seg på, vil guiden for formatering vises. Følg instruksjonene på skjermen og formater M.2 SSD-stasjonen.

Hint

- Se støttesiden vår på nett hvis du mister deler som dekselet for utvidessporet, skruer og mellomstykker (↔ baksiden av omslaget).
- For informasjon om hvordan du lagrer spilldata på M.2 SSD-stasjonen, og typene data du kan lagre, kan du se i brukerhåndboken (↔ baksiden av omslaget).

Ta ut en M.2 SSD-stasjon

Plasser konsollen din på et mykt klede som ligger på en flat overflate. Deretter kan du ta ut M.2 SSD-stasjonen.

- 1 Fjern bunndekselet (↔ side 9).
- 2 Fjern skruen fra dekselet for utvidessporet, og fjern så dekselet.
- 3 Fjern den festede M.2 SSD-skruen.
- 4 Løft M.2 SSD-stasjonen litt opp, og hold i kanten mens du trekker den diagonalt oppover.
- 5 Fest skruen tilbake på mellomstykket.
- 6 Fest dekselet for utvidessporet, og skru til skruen.
- 7 Fest bunndekselet (↔ side 9).

Spesifikasjoner

Design og spesifikasjoner kan endres uten forvarsel. Avhengig av programvareversjonen kan konsollen fungere annerledes enn det som er beskrevet i denne håndboken.

PlayStation®5-konsoll

Hovedprosessor	Spesialtilpasset prosessor på én brikke Proseszor: X86-64-AMD Ryzen™ «Zen2», 8 kjerner / 16 tråder Grafikkprosessor: 10 TFLOPS TFLOPS, AMD Radeon™ RDNA-basert grafikkmotor
Minne	GDDR6 16 GB
Oppbevaring	825 GB spesialtilpasset SSD ^{*1}
Optisk stasjon (skrivebeskyttet)	BD-ROM (66 GB / 100 GB) 10×CAV BD-ROM (25 GB / 50 GB) 8×CAV BD-R/RE (25 GB / 50 GB) 8×CAV DVD ~3,2 CLV
Laser	Type: Halvleder, kontinuerlig BD-bølgelengde: 395–415 Nm Effekt: Maks. 1 mW Bølgelengde for DVD: 640–675 Nm Effekt: Maks. 1 mW
Inngang/utgang ^{*2}	USB Type A-port (Hi-Speed USB) USB Type A-port (SuperSpeed USB 10 Gbps) × 2 USB Type-C®-port (SuperSpeed USB 10 Gbps) Utvidelseskontakt (Key M)
Nettverk	Ethernet (10BASE-T, 100BASE-TX, 1000BASE-T) IEEE 802.11 a/b/g/n/ac/ax Bluetooth® 5.1
AV-utgang	HDMI™ OUT-port ^{*3}
El-informasjon	220-240 V ~ 1,65 A 50/60 Hz
Nominell maksimal effekt	350 W
Ytre mål (unntatt utstikkende deler)	Ca. 390 × 104 × 260 mm (bredde × høyde × dybde)
Vekt	Ca. 3,9 kg
Driftstemperatur	5 til 35 °C

^{*1} En del av SSD-kapasiteten er reservert for bruk i forbindelse med konsolladministrasjon, vedlikehold og tilleggsalternativer. På grunn av dette kan tilgjengelig SSD-kapasitet variere.

^{*2} Det garanteres ikke at alle tilkoblede enheter kan brukes.

^{*3} Bruk den medfølgende HDMI-kabelen.

Trådløse kontroller

Nominell inngangseffekt	5 V \Rightarrow 1 500 mA
Batteritype	Innebygd litium-ion-batteri
Batterispenning	3,65 V \Rightarrow
Batterikapasitet	1 560 mAh
Driftstemperatur	5 til 35 °C
Vekt	Ca. 280 g

Plater som kan spilles

- Ultra HD Blu-ray™ formåtu PlayStation®5 ^{*1}
- Støttet PlayStation®4-format Blu-ray™ ^{*2}
- Ultra HD Blu-ray™
- BD-ROM
- BD-R
- BD-RE ^{*3}
- DVD-ROM
- DVD+R/RW
- DVD-R/RW
- AVCHD





^{*1} Programvare i PlayStation®-format, programvare i PlayStation®2-format og programvare i PlayStation®3-format kan ikke spilles fra en plate..

^{*2} Noen funksjoner som finnes på PS4™, kan være fraværende når det spilles på PS5. Det kan være nødvendig å oppdatere PS5 til den nyeste systemprogramvaren. Internett-tilkobling kreves.

^{*3} Avspilling av BD-RE ver. 1.0-plater støttes ikke.

Regionkoder

Det kan være tilordnet en regionkode basert på regionen hvor platen selges, avhengig av platen. Konsollen kan spille plater som er merket med følgende regionkoder.

Plate	Regionkode
Blu-ray Disc™ (BD)	
DVD	 
Blu-ray™ i PlayStation®4-format	

Merknader

- Ikke ferdigstilte DVD-plater kan ikke spilles av.
- Ikke bruk de følgende platene. Konsollen kan bli skadet hvis du gjør det.
 - 8 cm-plater.
 - Plater som ikke er runde, for eksempel formet som kort, stjerner eller hjerter.
 - Plater som er sprukne eller deformerte, eller plater som har blitt reparert.
 - Plater det er papir eller klistremerker på.
- En DualDisc har én side som samsvarer med DVD-standarden og en annen side som kun har lyd. Siden for bare lyd kan ikke spilles på konsollen.
- Når du spiller plater med ulovlig kopiert innhold, kan det skje at det kommer unormale lyder eller at innholdet ikke spilles av på riktig måte.
- For kontinuerlig avspilling av kopibeskyttede BD-plater kan det hende at krypteringsnøkkelen for AACS (Advanced Access Content System) må fornyes. Krypteringsnøkkelen fornyes automatisk hvis konsollen er koblet til Internett.
- Noen plater vil ikke kunne spilles på grunn av riper, støv, opptaks kvaliteten eller spesifikasjonene til opptaksenheten.
- I sjeldne tilfeller kan det hende BD og DVD ikke fungerer ordentlig på konsollen. Dette er hovedsakelig på grunn av variasjoner i produksjonsprosessen eller koding av programvaren.

Opphavsrett og varemerker

“PS”, “PlayStation”, “PS5”, “PS4”, “DUALSHOCK” og “PlayStation Shapes Logo” er registrerte varemerker eller varemerker for Sony Interactive Entertainment Inc.

“SONY” og “” er registrerte varemerker eller varemerker for Sony Group Corporation.

AMD, Radeon and Ryzen are trademarks of Advanced Micro Devices, Inc.

The Bluetooth® word mark and logos are registered trademarks owned by Bluetooth SIG, Inc. and any use of such marks by Sony Interactive Entertainment Inc. is under license. Other trademarks and trade names are those of their respective owners.

“Blu-ray Disc™”, “Blu-ray™” and “Ultra HD Blu-ray™” are trademarks of the Blu-ray Disc Association.

The terms HDMI and HDMI High-Definition Multimedia Interface, and the HDMI Logo are trademarks or registered trademarks of HDMI Licensing Administrator, Inc. in the United States and other countries.

USB-IF SuperSpeed USB Trident logo is a registered trademark of USB Implementers Forum, Inc.

USB Type-C® and USB-C® are registered trademarks of USB Implementers Forum.

Wi-Fi® is a registered trademark of Wi-Fi Alliance®.

Alle andre varemerker tilhører sine respektive eiere.

Hurtigstartveiledning

Finn ut hvordan du konfigurerer PS5-konsollen og hvordan du bruker grunnleggende funksjoner i den medfølgende hurtigstartveiledningen.

Brukerhåndboken

Bli kjent med alt som PS5-konsollen kan gjøre. Finn ut hvordan du konfigurerer innstillinger og bruker hver funksjon. Du trenger en Internett-forbindelse for å se brukerhåndboken.

Fra hjemskjermbildet på PS5-konsollen går du til **Innstillinger**  > **Brukerhåndbok**, helse- og sikkerhetsvarsler og annen informasjon > **Brukerhåndbok**

Nettsted for kundestøtte

Finn støtteinformasjon på Internett, for eksempel trinnvis feilsøking og vanlige spørsmål, ved å gå til playstation.com/help.



Informasjonen i denne håndboken kan endres uten forvarsel.

Kommersiell bruk eller utleie av dette produktet er forbudt.

