

SONY®



PlayStation®5 Pro

Safety Guide / Guide de Sécurité

Contents

Health and Safety	4
Remove and attach covers	8
Install an M.2 SSD	9
Attach or remove the disc drive	11
Replace the coin battery	13
Use and handling	15
Specifications	16
LIMITED HARDWARE WARRANTY AND LIABILITY	17
Compliance information.....	18
Copyright and trademarks	19

Health and Safety

Before using this product, carefully read this manual and retain it for future reference. Parents and guardians of children should read this manual and make sure that children follow all safety precautions.

This product has been designed with the highest concern for safety. However, any electrical device, if used improperly, has the potential for causing fire, electrical shock or personal injury. Observe all warnings, precautions, and instructions. Stop use and disconnect the AC power cord immediately if the product functions in an abnormal manner, produces unusual sounds or smells or becomes too hot to touch.

WARNING

ELECTRICAL SHOCK

To avoid electrical shock, do not open the enclosure. Refer servicing to qualified personnel only.

MOVING FAN BLADES

Keep body parts away from fan blades.



PHOTOSENSITIVITY/EPILEPSY/SEIZURES

A very small percentage of individuals may experience epileptic seizures or blackouts when exposed to certain light patterns or flashing lights. Exposure to certain patterns or backgrounds on a television screen or when playing video games may trigger epileptic seizures or blackouts in these individuals. These conditions may trigger previously undetected epileptic symptoms or seizures in persons who have no history of prior seizures or epilepsy. If you, or anyone in your family, has an epileptic condition or has had seizures of any kind, **consult your doctor before playing.**

IMMEDIATELY DISCONTINUE USE and consult your doctor before resuming gameplay if you or your child experience any of the following health problems or symptoms: dizziness, altered vision, eye or muscle twitches, loss of awareness, disorientation, seizures, or any involuntary movement or convulsion.

RESUME GAMEPLAY ONLY ON APPROVAL OF YOUR DOCTOR.

Use and handling of video games to reduce the likelihood of a seizure

- Use in a well-lit area and keep as far away as possible from the television screen.
- Avoid large screen televisions. Use the smallest television screen available.
- Avoid prolonged use of the PlayStation®5 console. Take a 15-minute break during each hour of play.
- Avoid playing when you are tired or need sleep.

RADIO WAVES

Radio waves may affect electronic equipment or medical devices (for example, pacemakers), which may cause malfunctions and possible injuries.

- If you use a pacemaker or other medical device, consult your doctor or the manufacturer of your medical device before using the wireless networking feature (Bluetooth® and wireless LAN).
- Do not use the wireless networking feature in the following locations:
 - Areas where wireless network use is prohibited, such as in hospitals. Abide by medical institution regulations when using the console on their premises.
 - Areas near fire alarms, automatic doors and other types of automated equipment.

MAGNETS AND MEDICAL DEVICES

These products have magnets which may interfere with pacemakers, defibrillators and programmable shunt valves or other medical devices. Do not place these products close to such medical devices or persons who use such medical devices. Consult your doctor before using these products if you use such medical devices.

VOLUME LEVEL

Permanent hearing loss may occur if headsets or headphones are used at high volume. Set the volume to a safe level. Over time, increasingly loud audio may start to sound normal but can actually be damaging your hearing. If you experience ringing, discomfort in your ears or muffled speech, stop listening and have your hearing checked. The louder the volume, the sooner your hearing could be affected.

To protect your hearing:

- Limit the amount of time you use the headset or headphones at high volume.
- Avoid raising the volume to block out noisy surroundings.
- Lower the volume if you can't hear people speaking near you.

COIN CELL BATTERY

The console contains a 3V CR2032 coin cell battery which is user replaceable.

WARNING

- **INGESTION HAZARD:** This product contains a button cell or coin battery.
- **DEATH** or serious injury can occur if ingested.
- A swallowed button cell or coin battery can cause **Internal Chemical Burns** in as little as **2 hours**.
- **KEEP** new and used batteries **OUT OF REACH OF CHILDREN**.
- **Seek immediate medical attention** if a battery is suspected to be swallowed or inserted inside any part of the body.



- Even used batteries may cause severe injury or death.
- Call a local poison control center for treatment information.
- Remove and immediately recycle or dispose of used batteries according to local regulations and keep away from children. Do NOT dispose of batteries in household trash or incinerate.
- Non-rechargeable batteries are not to be recharged.
- Do not force discharge, recharge, disassemble, heat above 60 °C (140 °F) or incinerate. Doing so may result in injury due to venting, leakage or explosion resulting in chemical burns.
- Ensure the batteries are installed correctly according to polarity (+ and -).
- Do not mix old and new batteries, different brands or types of batteries, such as alkaline, carbon-zinc, or rechargeable batteries.
- Remove and immediately recycle or dispose of batteries from equipment not used for an extended period of time according to local regulations.
- Always completely secure the battery compartment. If the battery compartment does not close securely, stop using the product, remove the batteries, and keep them away from children.

LITHIUM-ION BATTERY

Do not handle damaged or leaking lithium-ion batteries. If the built-in battery fluid leaks, stop using the product immediately and contact the appropriate PlayStation customer service helpline which can be found within the accompanying documentation. If the material gets into the eyes, do not rub. Immediately flush the eyes with clean water and seek medical attention. If the material comes into contact with the skin or clothes, immediately rinse the affected area with clean water and consult your doctor. The controller contains a lithium-ion rechargeable battery. Do not allow the battery to come into contact with fire or subject it to extreme temperatures such as in direct sunlight, in a vehicle exposed to the sun or near a heat source. Never attempt to open, crush, heat, or set fire to the controller or the battery. Do not leave the battery charging for a prolonged period of time when the controller is not in use.

YOUNG CHILDREN INJURIES

Keep the product out of the reach of young children. Young children may swallow small parts, pull on cables and cause the console or the controller to fall, or wrap the cables around themselves, which may inflict injury or cause an accident or a malfunction.

NEVER DISASSEMBLE OR MODIFY THE PRODUCT OR ACCESSORIES

There is a risk of fire, electric shock, or injury.

**Precautions****Taking breaks**

- Avoid prolonged continuous use of this product. Generally we recommend that you take 15-minute breaks for every hour of play.
- Avoid playing when you are tired or need sleep.
- Stop using the console immediately if you begin to feel tired or if you experience discomfort or pain in your hands or arms while operating the controller. If the condition persists, consult a doctor.
- If you experience any of the following health problems, discontinue use of the console immediately. If symptoms persist, consult with your doctor.
 - Dizziness, nausea, fatigue or symptoms similar to motion sickness
 - Discomfort or pain in a part of the body, such as eyes, ears, hands or arms

Vibration function

- If the controller is sitting on a flat surface, the vibration of the controller during gameplay may cause it to fall, leading to injury or malfunction.
- Do not use the vibration or trigger effect function if you have any ailment or injury to body parts such as the bones, joints, or muscles of the hand or arm or that may be affected by this vibration function. To disable the features, select **Settings**  > **Accessories** from the home screen.

Static shock

When using a headset or headphones in particularly dry air conditions, you may sometimes experience a small and quick (static) shock on your ears. This is a result of static electricity accumulated in the body, and is not a malfunction of your headset or headphones. This effect could be reduced by wearing clothes made from materials that do not easily generate static shock.

Moisture condensation

If the console is brought directly from a cold location to a warm one, moisture may condense inside the console. Should this occur, the console may not operate properly. In this case, turn off and unplug the console until the moisture evaporates (this may take several hours). If the console still does not operate properly, please contact customer support.

High temperature message

If the console becomes too hot, you will see a notification message on your screen. Continued use while the message displays may lead to the console becoming non-operational. If you see the message, turn off the console and wait until it cools down. After the console cools down, move it to a well-ventilated location that is not subject to high temperatures. Check to make sure the console vents are not blocked, and if you installed an M.2 SSD in the console, be sure that the heat-dissipation parts haven't detached from the M.2 SSD. See "Install an M.2 SSD" (page 9) for more information on heat-dissipation parts.

Motion sensor

When using the motion sensor function of the controller, be cautious of the following points. If the controller hits a person or object, it may cause accidental injury or damage.

- Before using the motion sensor function, make sure you have enough space to move around.
- Firmly grip the controller to prevent it from slipping out of your grasp and causing damage or injury.
- If using a controller that is connected to the PS5® console with a USB cable, make sure there is enough space for the cable so that the cable will not hit a person or object.

Light bar

Do not stare at the light bar on the controller when it is blinking. Stop using the controller immediately if you experience any discomfort or pain.

Liquid, dust, smoke, steam, and heat

- Always ensure the product and its connectors are free of liquid, excess dust and small particles.
- Do not leave the product in the following areas during use, storage, or transportation.
 - Areas exposed to smoke or steam
 - Areas with high humidity, dust, or cigarette smoke
 - Areas near heating appliances, areas exposed to direct sunlight, or areas that retain heat

AC power cord and cables

- Do not use the cord or cables if they are damaged or modified.
- Do not use a power cord other than the included AC power cord. The AC power cord is designed specifically for use with this console only, and should not be used with other electrical devices.
- Do not touch the plug or connector with wet hands.
- Do not walk on the cord or cables or pinch them, particularly at plugs, receptacles, connectors and where they exit from the console.
- Do not expose the cord or cables to heat or place them near heating appliances.
- Do not place heavy items on the cord or cables.
- Do not pull or bend the cord or cables with excessive force.
- Do not connect the AC power cord to a voltage transformer or inverter. Connecting the cord to a voltage transformer for overseas travel or an inverter for use in a vehicle may cause it to heat up in the console and may cause burns or a malfunction.
- Before connecting or plugging in the AC power cord, check that there is no dust or small particles in or on the plug or connectors or the AC IN connector on the console.
- Unplug the cord and cables if you want to clean or move your console or do not intend to use it for an extended period of time. When disconnecting, hold the cord by the plug and pull straight out of the socket. Never pull by the cord and do not pull out at an angle.

Set up and handling

- Do not use the console in a closed cabinet or other locations where heat may build up. Doing so may cause the console to overheat and may lead to fire, injury or malfunction.
- Any TV or component connected to the console must be functioning properly and free of defects. If a TV or component connected to the console is faulty or defective, it may cause damage to the TV or component, or to the console itself. As with all electrical products, connection to faulty or defective components, or the failure to connect to a properly wired outlet, may cause sparking and pose a fire hazard.
- Do not touch the console or connected cables or accessories during an electrical storm.
- Do not expose the console, accessories or battery to high temperatures, high humidity or direct sunlight during operation, transportation and storage.
- Do not place the console or accessories on surfaces that are unstable, tilted or subject to vibration.
- Use the included horizontal stand feet to set the console in the horizontal position. If you do not use the feet and set the console in a position other than instructed, there is a risk of injury, damage, or malfunction. For instructions on attaching the feet, please see the Quick Start Guide. To set the console in the vertical position, you'll need to use the vertical stand (sold separately).

- When setting up or carrying the console, be careful to securely hold the main body of the console. Do not hold, carry, or lift the console by only the cover; doing so could cause the cover to detach and the console to fall, leading to potential injury or damage.
- Do not move the console or adjust its position when the power indicator is lit or blinking. Data may be lost or corrupted, or the console may be damaged.
- Do not stand on or put objects on the console, and do not stack the console with other devices.
- Do not place the console and connected accessories on the floor or in a place where they may cause someone to trip or stumble.
- Do not allow bodily contact with the console or air from the console vents for an extended period of time while in use. Extended contact under these conditions may cause low-temperature burns.

Power off

- Do not turn off the console while data is being saved on or loaded from the SSD or USB drives.
- Do not remove the AC power cord from the electrical outlet until the power indicator has turned off. If you disconnect the AC power cord while the power indicator is lit or blinking, data may be lost or corrupted, or the console may be damaged.

Use of the cover

Do not use the console without the cover. Doing so may cause fire, electrical shock, or malfunction. Do not remove the cover of the console immediately after use. The main unit of your PS5 console may still be hot immediately after use, and continued handling with the cover off may cause burns. If you need to remove the cover, turn off your PS5 console, unplug the AC power cord and cables, and wait for it to cool down.

Compatibility

Controllers intended for use with PlayStation®5, PlayStation®4, and PlayStation®3 consoles, such as the analog controllers (DUALSHOCK®4 and DUALSHOCK®4) and the DUALSHOCK®3 wireless controller, are not compatible with the PS5 console. The DUALSHOCK®4 wireless controller is compatible with PlayStation®4 format software on the PS5 console, but not with PS5 format software on the PS5 console.

Safe use for children

Parents are encouraged to monitor children in online activities to ensure safe and responsible internet usage.

Remove and attach covers

Remove the covers when performing maintenance on your console, or when installing an M.2 SSD or disc drive.

Safety warnings

Before removing or attaching the covers, please read the following safety precautions.

⚠ Caution

- Keep out of reach of young children. Young children may swallow small parts which may inflict injury.
- After you have turned off your PS5 console and unplugged the AC power cord and cables, wait for your console to cool down before removing and attaching the covers. The main unit of your PS5 console may still be hot immediately after use, and continued handling of your console may cause burns.
- Be careful not to pinch your fingers in the gaps between parts, and not to hurt your hands and fingers on the corner of parts.
- When turning on your console, make sure the covers are installed correctly. If the covers are not installed correctly, it may cause the main unit to overheat.

Remove and attach covers

Place your console on a soft cloth spread over a flat surface before removing or attaching the covers.

- Each cover has different shapes. To ensure you attach the cover in the correct position, use the Δ / \circ / \times / \square marks on the inside of the cover as a guide (see illustration on the right).
- All covers can be removed and attached in the same way.

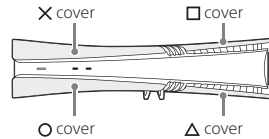

1 Go to the control center and select **Power** ψ > **Turn Off PS5**.

The screen goes blank, the power indicator flashes white, and then turns off.

2 Remove the AC power cord and cables, and then wait for the PS5 console to cool down.

The main unit of your console is hot immediately after use.

3 Place the console with the bottom facing up and the front side facing you, and then remove the feet.

4 Remove the cover.

Slightly lift the cover away from the console to detach its clips and remove it.

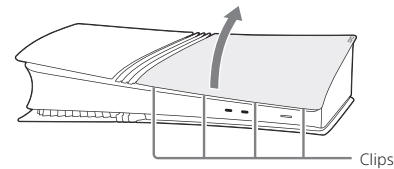

5 Attach the cover.

Align the cover's clips with the corresponding holes on the console and push in until you hear a "click".

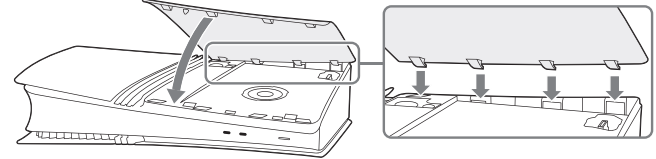

6 Attach the feet, connect the AC power cord and cables, and then turn on the power.

Install an M.2 SSD

M.2 SSD is storage that uses flash memory. Install a commercially available M.2 SSD in your PS5 console for more storage for your game and app data.

Types of M.2 SSD

You can use an M.2 SSD with the following specifications:

Interface	PCI-Express Gen4x4 supported M.2 NVMe SSD (Key M)
Storage	250 GB to 8 TB
Supported sizes	2230, 2242, 2260, 2280, 22110
Size including heat-dissipation mechanism	Width: up to 25 mm Length: 30/42/60/80/110 mm Thickness: up to 11.25 mm (up to 8.0 mm from above the board, up to 2.45 mm from below the board)

Notices

- Both single-sided devices and double-sided devices are supported.
- M.2 SATA SSD is not supported.
- Allocation of host memory to HMB (Host Memory Buffer) supported devices is not supported.
- Carefully review drive specifications prior to purchase and contact the vendor or manufacturer if you need further information. SIE cannot guarantee that all M.2 SSD devices meeting the specifications above will work with your console and assumes no responsibility for the selection, performance or use of third-party products.

About M.2 SSD heat-dissipation

The M.2 SSD that can be used with this device has a fast transfer speed and is therefore subject to reaching high temperatures. If the M.2 SSD does not include a heat-dissipation mechanism, attach a heat conductor, such as a heat sink, a heat transfer sheet, or both. For information on how to attach the heat conductor, refer to its manual. If you use your device without heat-dissipation parts, or the heat-dissipation parts come off during use, the M.2 SSD may overheat, and continued use may cause operation failure.

Install or remove an M.2 SSD

Safety warnings

Before installing or removing an M.2 SSD, please read the following safety precautions.

⚠ Caution

- Keep out of reach of young children. Young children may swallow small parts which may inflict injury.
- When turning on your console, make sure the cover and expansion slot cover are installed correctly. If the cover and expansion slot cover are not installed correctly, it may cause the main unit to overheat.

Notices

- Before proceeding with the installing or removing process, touch a metal-grounded object to remove any static electricity from your body. Failure to do so may cause damage to an M.2 SSD or PS5 console. In particular, an M.2 SSD uses parts sensitive to static electricity, so please use caution.
- Do not touch the terminal of an M.2 SSD or your PS5 console's expansion connector.
- When attaching or removing screws, use a screwdriver that matches the sizes of the screws. If the sizes do not match, the screw may become stripped.
- Be careful not to drop small parts such as screws and spacers in the main unit of your PS5 console. If small parts do fall in the main unit, do not turn on the power, and instead consult the support website (back cover).

Install an M.2 SSD

Place your console on a soft cloth spread over a flat surface before installing the M.2 SSD.

1 Remove the Δ cover (page 8).

For safety warnings or details about removing or attaching covers, see "Remove and attach covers".

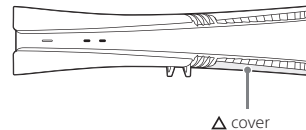

Install an M.2 SSD

- 2 Remove the screw from the expansion slot cover and then remove the cover.

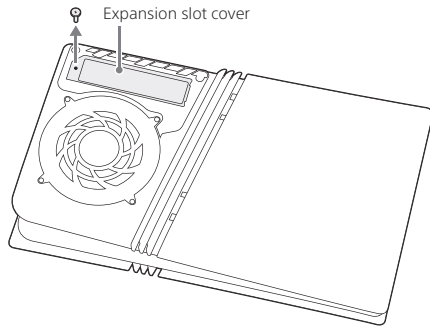

- 3 Remove the screw and spacer, and then adjust the spacer to the size of the M.2 SSD.

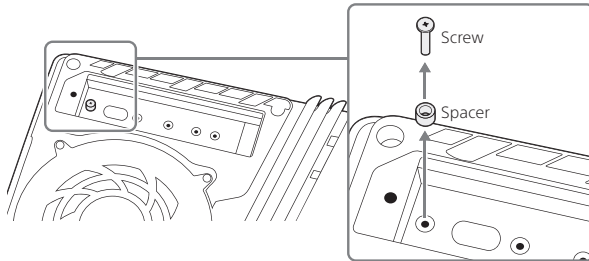

- 4 Holding the edge of the M.2 SSD, align it with the notch on the expansion connector. Tilt the M.2 SSD diagonally upward, and firmly insert it all the way into the expansion connector.
The following shows an M.2 SSD with a heat sink and heat transfer sheet attached.

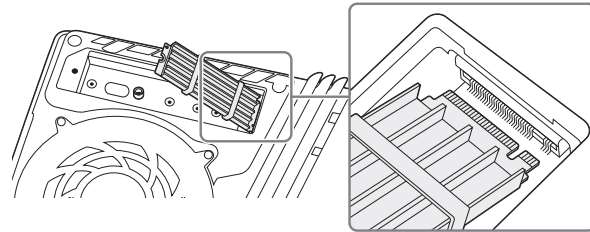

- 5 Tilt the M.2 SSD down and fasten it with the screw.

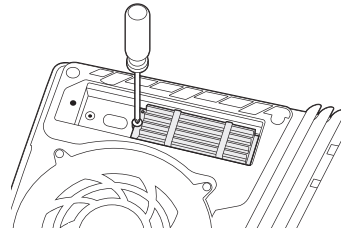

- 6 Attach the expansion slot cover and fasten the screw.

- 7 Attach the Δ cover (page 8).

- 8 Attach the feet, connect the AC power cord and cables, and then turn on the power.

If you're using the M.2 SSD on your console for the first time, the formatting guide appears when your PS5 console turns on. Follow the on-screen instructions and format the M.2 SSD.

Attach or remove the disc drive

Attach a disc drive (sold separately) to play disc-based games, Blu-ray™ discs and DVDs.

Safety warnings

Before attaching or removing the disc drive, please read the following safety precautions.

Notices

- Before attaching or removing the disc drive, touch a metal-grounded object to remove any static electricity from your body. Failure to do so may cause damage to the disc drive or PS5 console.
- Do not touch the terminal of your disc drive or your PS5 console's corresponding terminal.

- Consult our support website if you lose parts such as the expansion slot cover, screws, and spacers (back cover).
- For information about how to save your game data on M.2 SSD storage and the types of data you can save, see the User's Guide (back cover).

Remove an M.2 SSD

Place your console on a soft cloth spread over a flat surface. You can then remove the M.2 SSD.

- 1 Remove the Δ cover (page 8).
- 2 Remove the screw from the expansion slot cover, and then remove the cover.
- 3 Remove the fastened M.2 SSD screw.
- 4 Slightly lift up the M.2 SSD, and then hold the edge and pull diagonally upward.
- 5 Fasten the screw back on the spacer.
- 6 Attach the expansion slot cover and fasten the screw.
- 7 Attach the Δ cover (page 8).

Attach or remove the disc drive

Attach the disc drive

Place your console on a soft cloth spread over a flat surface before attaching your disc drive.

1 Remove the O cover (page 8).

For safety warnings or details about removing or attaching covers, see "Remove and attach covers".

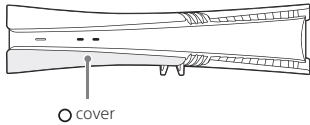

2 Align the disc drive's clips with the 2 holes (marked with ▽), and then firmly push in until you hear a "click".

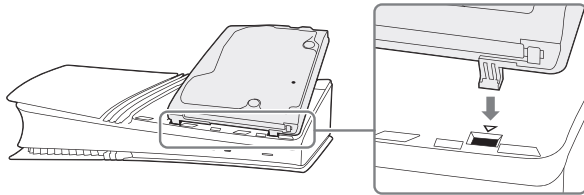

3 Attach the O cover (page 8).

Make sure to attach the cover for consoles with the disc drive installed.

4 Attach the feet, connect the AC power cord and cables, and then turn on the power.

Make sure to attach the feet for consoles with the disc drive installed.

Remove the disc drive

Place your console on a soft cloth spread over a flat surface before removing your disc drive.

1 Remove the O cover (page 8).

For safety warnings or details about removing or attaching covers, see "Remove and attach covers".

2 Use your finger to lift up the concave part of the disc drive and remove it.

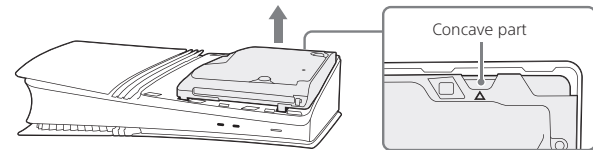

3 Attach the O cover (page 8).

Make sure to attach the cover for consoles without a disc drive installed.

4 Attach the feet, connect the AC power cord and cables, and then turn on the power.

Make sure to attach the feet for consoles without a disc drive installed.

Replace the coin battery

This product contains a coin battery. If your console's time and date desynchronizes, there is a chance that you will need to replace your battery.

Safety warnings

Before replacing the coin battery, please read the following safety precautions.

⚠ Warning

- Replace the coin battery out of the reach of young children. Young children may swallow the coin battery or other small parts. DEATH or serious injury can occur if ingested. In the event that a child swallows the coin battery, immediately seek medical attention.
- Risk of explosion if the battery is replaced by an incorrect type. Dispose of properly.

Notices

- Before replacing the coin battery, touch a metal-grounded object to remove any static electricity from your body. Failure to do so may cause damage the console.
- Do not touch the terminals and connectors of your console.
- When attaching or removing screws, use a screwdriver that matches the sizes of the screws. If the sizes do not match, the screw may become stripped.
- Be careful not to drop small parts such as screws and spacers in the main unit of your PS5 console. If small parts do fall in the main unit, do not turn on the power, and instead consult the support website (back cover).

Replace the coin battery

Place your console on a soft cloth spread over a flat surface before replacing the coin battery.

1 Remove the cover (page 8).

For safety warnings or details about removing or attaching covers, see "Remove and attach covers".

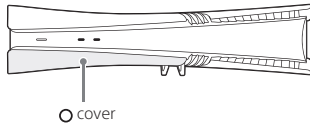

2 Loosen the battery cover's screw, then remove the battery cover.

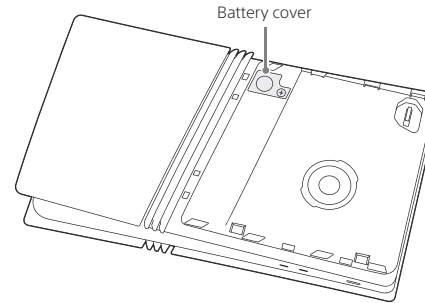

3 Remove the old coin battery.

If using a flat-head screwdriver or other metallic object to remove the battery, make sure to apply electrical tape to the screwdriver head. Failure to do so may cause a short-circuit.

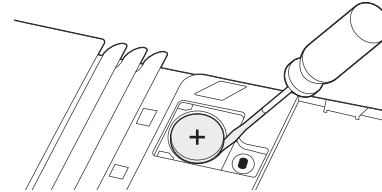

Replace the coin battery

4 Insert the new battery with the (+) facing upwards.

Please use a commercially available CR2032 lithium coin battery. Pay attention to battery terminals when inserting it.

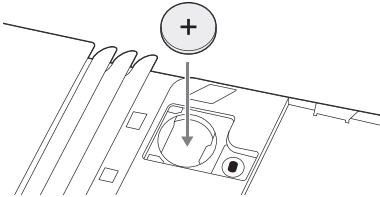

5 Attach the battery cover and tighten the screw.

6 Attach the O cover (page 8).

7 Attach the feet, connect the AC power cord and cables, and then turn on the power.

8 Set the time and date.

The time and date settings on your console reset after replacing your the coin battery. To reconfigure your time and date settings, from the home screen, select **Settings** ⚙️ > **System** > **Date and Time**.

- Follow local regulations when disposing of the old coin battery.
- Consult our support website if you lose parts such as the battery cover (back cover).

Use and handling

Never disassemble or modify the console or accessories

Use the console and accessories according to the instructions in the product documentation. No authorization for the analysis or modification of the console or accessories, or the analysis and use of its circuit configurations, is provided. There are no user serviceable components inside the console.

Additionally, there is a risk of exposure to laser radiation as well as to electrical shock.

Network

- A broadband connection is required to access the internet. Note that dial-up connectivity is not supported.
- You are responsible for internet service fees. For details, refer to the information provided in your service contract or contact your internet service provider.
- Do not use a cord for a standard residential telephone line or cables of types other than those mentioned here. Using the wrong type of cord or cable can cause more electrical current than necessary to flow through the LAN port, which may lead to heat build-up, fire or malfunction.

Wireless networking feature

- The frequencies used by the wireless networking feature of this product are the 2.4 GHz (WLAN, Bluetooth®)/5 GHz (WLAN)/6 GHz (WLAN) ranges. The 2.4 GHz range of radio waves is shared by various devices. This product has been designed to minimize the effect of other devices using the same range. However, in some cases, interference from other devices may reduce the connection speed, shorten the signal range, or cause the connection to be terminated unexpectedly.
- When using the console scan function to select a wireless LAN access point, access points that are not intended for public use may be displayed. Only connect to an access point that you are authorized to use.

Handling the controller

- Charge in an environment where the temperature range is between 10 °C and 30 °C (50 °F and 86 °F). Charging may not be as effective when performed in other environments.
- The battery has a limited lifespan. Battery duration will gradually decrease with repeated usage and age. Battery life also varies depending on the storage method, usage state, environment and other factors.
- When the controller is not used for an extended period of time, it is recommended that you fully charge it at least once a year in order to maintain battery functionality.

Care instructions

For safety, be sure to unplug the AC power cord from the electrical outlet when you care for your console.

Cabinet (the plastic parts of the console and controller)

- Wipe down with a soft, dry cloth.
- To prevent the surface of your console or peripherals from changing color and quality, follow the guidelines below.
 - Do not spray with or apply insecticides or volatile substances, including paint thinner, benzene, or alcohol. Do not wipe with chemically treated cloths.
 - Do not rest or store your controller or headset on top of your console.

Vents

Do not block any vents. To maintain good ventilation, follow the guidelines below:

- Place the console at least 10 cm (4 in) away from a wall surface.
- Do not place on a carpet or rug with long fibers.
- Do not place in a narrow or cramped space.
- Do not cover with cloth.
- Do not allow dust to build up on the vents. Use a cleaning tool such as a handheld vacuum cleaner to remove dust buildup. It is also recommended to remove the covers, and then use a handheld vacuum cleaner to remove the dust trapped underneath. For details on covers, see "Remove and attach covers" (page 8).

Ports/connectors

Do not use ports/connectors on the console if they are dirty. They may not conduct electricity properly. When they are dirty, wipe them with a dry cloth.

End of life product recycling

The console is made of many materials that may be recycled. Follow local regulations when disposing of the console.

Sony products can be recycled for free in the United States and Canada by dropping the product off at a number of nationwide locations. Visit www.sony.com/ecotrade for details.

Specifications

Design and specifications are subject to change without notice. Depending on the software version in use, the console may operate differently than described in this manual.

PlayStation®5 Pro console

Main Processor	Single-chip custom processor CPU: x86-64-AMD Ryzen™ "Zen2", 8 cores/16 threads GPU: 16.7 TFLOPS, AMD Radeon™ RDNA-based graphics engine
Memory	GDDR6 16 GB DDR5 2 GB
Storage	2 TB Custom SSD ^{*1,2}
Input/output ³	USB Type-A port (SuperSpeed USB 10Gbps) ×2 USB Type-C® port (Hi-Speed USB) USB Type-C® port (SuperSpeed USB 10Gbps) M.2 SSD expansion connector (Key M) Disc drive port
Networking	Ethernet (10BASE-T, 100BASE-TX, 1000BASE-T) IEEE 802.11 a/b/g/n/ac/ax/be Bluetooth® 5.1
AV output	HDMI® OUT port ⁴
Electrical rating	100-240 V ~ 4.2-1.7 A 50/60 Hz
Maximum rated power	390 W
External dimensions (excluding projecting parts)	Approx. 388 × 89 × 216 mm (15.3 × 3.5 × 8.5 in) (width × height × depth)
Mass	Approx. 3.1 kg (6.9 lb)
Operating temperature	5 °C to 35 °C (41 °F to 95 °F)

^{*1} SSD capacity calculated using base 10 mathematics (1 GB = 1,000,000,000 bytes).

^{*2} A portion of the SSD capacity is reserved for use in connection with console administration, maintenance, and additional options. This may occur upon installation of system software or other software. As a result, the availability of SSD capacity may vary depending on the console, system software version, or available options, and is not otherwise available for your use.

^{*3} Functionality of all connected devices is not guaranteed.

^{*4} Use the included HDMI cable.

DualSense® wireless controller

Input power rating	5 V \approx 1,500 mA
Battery type	Built-in lithium-ion battery
Battery voltage	3.65 V \approx
Battery capacity	1,560 mAh
Mass	Approx. 280 g (9.9 oz)
Operating temperature	5 °C to 35 °C (41 °F to 95 °F)

Included HDMI cable and USB cable

HDMI cable Company: SONY
Part No.: 1-008-483-**, 1-012-034-**
USB cable Company: SONY
Part No.: 1-018-350-**, 1-018-351-**

* represents a number between 0 and 9.

System software

By updating the system software of the console, you can enjoy additional features and enhanced security. Always update to the latest version. If you cannot update over the internet, you can use a game disc or USB drive instead. For details, visit playstation.com/help/.

LIMITED HARDWARE WARRANTY AND LIABILITY

Sony Interactive Entertainment LLC (“SIE”) warrants to the original purchaser (“you”) that the PS5 console hardware, which includes components contained in the retail box with this hardware (“Product”), will be free from material defects in material and workmanship for a period of one year from the original date of purchase (the “Warranty Period”). This warranty is valid only in the United States and Canada. IF THIS PRODUCT IS DETERMINED TO BE MATERIALLY DEFECTIVE DURING THE WARRANTY PERIOD, YOUR SOLE REMEDY AND SIE’S SOLE AND EXCLUSIVE LIABILITY IS LIMITED TO: (A) THE REPAIR OR REPLACEMENT OF THIS PRODUCT WITH A FACTORY-RECERTIFIED PRODUCT, AT SIE’S OPTION, AT NO CHARGE TO YOU; AND (B) RETURN SHIPPING OF THE CONSOLE (NOT ANY PERIPHERAL, CONTROLLER, ACCESSORY OR CABLE) TO AN SIE-AUTHORIZED SERVICE FACILITY, VIA A SHIPPING BOX WITH A PREPAID SHIPPING LABEL PROVIDED BY SIE, AND SHIPPING OF THE REPAIRED CONSOLE OR A FACTORY-RECERTIFIED REPLACEMENT CONSOLE TO YOU, AT NO CHARGE TO YOU. For purposes of this Limited Hardware Warranty and Liability, “factory recertified” means a product that has been returned to its original specifications.

THIS WARRANTY DOES NOT APPLY: (A) TO DAMAGE CAUSED BY USE OF THIS PRODUCT WITH PRODUCTS THAT ARE NOT COMPATIBLE WITH THIS PRODUCT; (B) TO DAMAGE CAUSED BY USE OF THIS PRODUCT WITH ANY PERIPHERAL(S) THAT SIE DOES NOT LICENSE OR SELL, INCLUDING NON-LICENSED GAME ENHANCEMENT DEVICES, CONTROLLERS, ADAPTORS AND POWER SUPPLY DEVICES; (C) IF THIS PRODUCT IS USED FOR ANY COMMERCIAL PURPOSE, INCLUDING RENTAL OR ARCADE PURPOSES; (D) IF THIS PRODUCT IS MODIFIED TO ALTER CAPABILITY OR FUNCTIONALITY WITHOUT SIE’S WRITTEN PERMISSION; (E) TO DAMAGE CAUSED BY ACTS OF GOD, MISUSE, ABUSE, NEGLIGENCE, ACCIDENT, UNREASONABLE USE, OR BY CAUSES UNRELATED TO DEFECTIVE MATERIALS OR WORKMANSHIP; (F) IF THIS PRODUCT HAS HAD THE SERIAL NUMBER ALTERED, DEFACTO OR REMOVED; OR (G) TO DAMAGE CAUSED BY (1) SERVICE (INCLUDING UPGRADES AND EXPANSIONS) PERFORMED BY ANYONE WHO IS NOT A REPRESENTATIVE OF SIE OR AN SIE-AUTHORIZED SERVICE PROVIDER, OR (2) OPENING THE PRODUCT OR ANY ACTION TAKEN WITHIN IT BY ANYONE WHO IS NOT A REPRESENTATIVE OF SIE OR AN SIE-AUTHORIZED SERVICE PROVIDER. THIS WARRANTY DOES NOT COVER PRODUCTS SOLD AND CLEARLY MARKED “AS IS” OR WITH FAULTS. SIE MAY VOID THIS WARRANTY IF SIE REASONABLY BELIEVES THAT THE PS5 CONSOLE HAS BEEN USED IN A MANNER THAT VIOLATES THE TERMS OF A SEPARATE END USER LICENSE AGREEMENT FOR SYSTEM SOFTWARE OR GAME SOFTWARE.

THIS WARRANTY IS PROVIDED TO YOU IN LIEU OF ALL OTHER EXPRESS OR IMPLIED WARRANTIES INCLUDING WARRANTIES OF MERCHANTABILITY AND FITNESS FOR A PARTICULAR PURPOSE FOR THIS PRODUCT, WHICH SIE DISCLAIMS UNDER THESE TERMS. HOWEVER, IF APPLICABLE LAW REQUIRES ANY OF THESE WARRANTIES, THEN THEY ARE LIMITED IN DURATION TO THE WARRANTY PERIOD.

EXCEPT AS EXPRESSLY STATED ABOVE, SIE EXCLUDES ALL LIABILITY FOR LOSS OF DATA, LOSS OF PROFIT, OR ANY LOSS OR DAMAGE SUFFERED BY YOU OR ANY THIRD PARTY, WHETHER THOSE DAMAGES ARE DIRECT, INDIRECT, CONSEQUENTIAL, SPECIAL, OR INCIDENTAL AND HOWEVER ARISING UNDER ANY THEORY OF LAW, AS A RESULT OF USING THIS PRODUCT. SOME STATES OR PROVINCES DO NOT ALLOW LIMITATIONS ON HOW LONG AN IMPLIED WARRANTY LASTS AND SOME STATES DO NOT ALLOW THE

EXCLUSION OR LIMITATIONS OF CONSEQUENTIAL OR INCIDENTAL DAMAGES, SO THESE LIMITATIONS OR EXCLUSIONS MAY NOT APPLY TO YOU.

This warranty gives you specific legal rights. You may also have other rights which vary from state to state or province to province.

This warranty offered by SIE on this Product is the same whether or not you register your product.

This warranty does not apply to any system software that is preinstalled in the PS5 hardware, or is subsequently provided via update or upgrade releases. PS5 system software is licensed to you under the terms of a separate end user license agreement at doc.dl.playstation.net/doc/ps5-eula/. PS5 system software has a separate warranty.

Service policy

You must visit playstation.com/service or call 1-800-345-7669 to receive a return authorization and shipping instructions. A VALID PROOF OF PURCHASE IN THE FORM OF A BILL OF SALE OR RECEIPT FROM A RETAILER WITH THE DATE OF THE ORIGINAL PURCHASE MUST BE PRESENTED TO OBTAIN WARRANTY SERVICE.

You understand and acknowledge that any time SIE services this Product (either within the Warranty Period or under a separate service arrangement), SIE may need to provide certain services to ensure this Product functions properly and according to SIE guidelines and specifications. These services may include the installation of the latest system software or firmware updates, or service or replacement of the PS5 console’s storage or the PS5 console with a new or factory recertified product. You acknowledge and agree that some services may change your current settings, cause a removal of cosmetic stickers or console skins, cause a loss of data or content, or cause some loss of functionality. You should back up your console storage regularly to prevent loss of data, although some content cannot be backed up and must be reinstalled by the user. You should also remove any peripherals, non-PS5 console components, and any content that you consider proprietary, private, or confidential before you send in your PS5 console for service. SIE is not liable for damages resulting from your failure to comply with the foregoing, or any instructions that SIE provides to you. After SIE services the Product and returns it to you or returns a factory-recertified product to you under this warranty, this warranty applies to the returned product for the longer of (i) 90 days from the date that SIE ships the Product or the factory-recertified product or (ii) the original Warranty Period.

Except as this Limited Hardware Warranty and Liability provides, SIE is not be liable for any direct and indirect, consequential, or special damages, including any damages that may arise from loss of data or functionality. The foregoing limitation applies to the extent permitted by law.

Compliance information

FCC and ISED notice

This equipment complies with FCC/ISED radiation exposure limits set forth for an uncontrolled environment and meets the FCC radio frequency (RF) Exposure Guidelines and RSS-102 of the ISED radio frequency (RF) Exposure rules. The console should be installed and operated keeping the radiator at least 20 cm (8 in) or more away from person's body.

The wireless controller should be installed and operated keeping the radiator at least 10 mm or more away from person's body excluding extremities: hands, wrists, feet and ankles.

This transmitter must not be co-located or operated in conjunction with any other antenna or transmitter.

Notes:

- This equipment has been tested and found to comply with the limits for a Class B digital device, pursuant to Part 15 of the FCC rules. These limits are designed to provide reasonable protection against harmful interference in a residential installation. This equipment generates, uses, and can radiate radio frequency energy and, if not installed and used in accordance with the instructions, may cause harmful interference to radio communications. However, there is no guarantee that interference will not occur in a particular installation. If this equipment does cause harmful interference to radio or television reception, which can be determined by turning the equipment off and on, the user is encouraged to try to correct the interference by one or more of the following measures:
 - Reorient or relocate the receiving antenna.
 - Increase the separation between the equipment and receiver.
 - Connect the equipment into an outlet on a circuit different from that to which the receiver is connected.
 - Consult the dealer or an experienced radio/TV technician for help.
- You are cautioned that any changes or modifications not expressly approved by the party responsible for compliance could void the user's authority to operate the equipment.
- If you have questions about this product, visit playstation.com/help/. The phone number in the supplier's declaration of conformity is only for FCC electrical interference inquiries.

Supplier's Declaration of Conformity

Trade Name : SONY

Model No. : CFI-7019

Responsible Party : Sony Electronics Inc.

Address : 16535 Via Esprillo, San Diego, CA 92127 U.S.A.

Telephone No. : 858-942-2230 (Only for FCC electrical interference inquiries)

This device complies with Part 15 of the FCC Rules and Innovation, Science and Economic Development Canada's licence-exempt RSS(s). Operation is subject to the following two conditions: (1) this device may not cause harmful interference, and (2) this device must accept any interference received, including interference that may cause undesired operation.

Operation of transmitters in the 5.925-7.125 GHz band is prohibited for control of or communications with unmanned aircraft systems.

For customers in Canada

Operation in the 5150-5350 MHz band is restricted to indoor use only.

About the lithium coin memory back-up battery

The lithium coin memory back-up battery inside this product contains Perchlorate. The following statement is required by the State of California, USA:

Perchlorate Material - special handling may apply. Visit <http://www.dtsc.ca.gov/hazardouswaste/perchlorate>.

Copyright and trademarks

“PS”, “PlayStation”, “PS5”, “PS5”, “DualSense” and “DUALSHOCK” are registered trademarks or trademarks of Sony Interactive Entertainment Inc.

“SONY” and “” are registered trademarks or trademarks of Sony Group Corporation.

AMD, Radeon and Ryzen are trademarks of Advanced Micro Devices, Inc.

The Bluetooth® word mark and logos are registered trademarks owned by Bluetooth SIG, Inc. and any use of such marks by Sony Interactive Entertainment Inc. is under license. Other trademarks and trade names are those of their respective owners.

“Blu-ray Disc™”, “Blu-ray™” and “Ultra HD Blu-ray™” are trademarks of the Blu-ray Disc Association.

The terms HDMI, HDMI High-Definition Multimedia Interface, HDMI Trade dress and the HDMI Logos are trademarks or registered trademarks of HDMI Licensing Administrator, Inc.

The SuperSpeed USB 10Gbps Trident logo is a registered trademark of USB Implementers Forum, Inc. USB Type-C® and USB-C® are registered trademarks of USB Implementers Forum.

All other trademarks are the property of their respective owners.

Table des matières

Santé et sécurité	22
Retirer et fixer les façades	26
Installer un SSD M.2.....	27
Fixer ou retirer le lecteur de disque.....	29
Remplacement de la pile bouton.....	31
Utilisation et manipulation.....	33
Spécifications	34
GARANTIE ET RESPONSABILITÉ LIMITÉE SUR LE MATÉRIEL	35
Renseignements sur la conformité	36
Droits d'auteur et marques commerciales	37

Santé et sécurité

Avant d'utiliser ce produit, lisez attentivement ce mode d'emploi et conservez-le pour pouvoir vous y reporter ultérieurement. Les parents et tuteurs des enfants doivent lire ce manuel et s'assurer que les enfants respectent toutes les précautions de sécurité. Ce produit est conçu de façon à réduire au minimum les risques de sécurité. Toutefois, tout appareil électrique mal utilisé peut causer un incendie, une décharge électrique ou des blessures corporelles. Respectez tous les avertissements, précautions et instructions. Arrêtez l'utilisation et débranchez immédiatement le cordon d'alimentation si le produit fonctionne de manière anormale, produit des sons ou des odeurs inhabituels ou devient trop chaud au toucher.

AVERTISSEMENT CHOC ÉLECTRIQUE

Pour éviter tout risque d'électrocution, ne pas ouvrir le boîtier. En cas de dépannage, adressez-vous uniquement à du personnel qualifié.

PALES DE VENTILATEUR EN MOUVEMENT

Garder les parties du corps éloignées des pales du ventilateur.



PHOTOSENSITIVITÉ/ÉPILEPSIE/ATTAQUES

Un nombre limité de personnes peut éprouver des symptômes d'épilepsie ou bien des étourdissements lorsqu'elles sont exposées à certaines lumières ou motifs clignotants. L'exposition à certains motifs ou certaines images d'arrière-plan sur des écrans de télévision ou en jouant à des jeux vidéo, peut déclencher des crises d'épilepsie ou des étourdissements chez ces personnes. Ces conditions peuvent déclencher des symptômes d'épilepsie non détectés auparavant chez des personnes qui n'ont jamais été sujettes à des crises d'épilepsie. Si vous-même ou un membre de votre famille souffrez d'épilepsie ou êtes sujets à des crises de quelconque origine, **consultez votre médecin avant de jouer.**

Il faut **CESSER IMMÉDIATEMENT L'UTILISATION** et consulter un médecin avant de rejouer si vous ou votre enfant ressentez un des symptômes ou problèmes de santé suivants : vertiges, troubles de la vision, contractions des yeux ou des muscles, perte de conscience, troubles de l'orientation, attaques, ou tout mouvement involontaire ou convulsions.

REPRENEZ LE JEU SEULEMENT SI VOTRE MÉDECIN VOUS Y AUTORISE.

Conseils d'utilisation et de manipulation des jeux vidéo afin de réduire les probabilités d'attaques

- Utilisez dans une pièce bien éclairée et éloignez-vous suffisamment de l'écran de télévision.
- Évitez les écrans larges. Utilisez si disponible l'écran de télévision le plus petit.
- Évitez toute utilisation prolongée de la console PlayStation®5. Accordez-vous une pause d'environ 15 minutes pendant chaque heure de jeu.
- Évitez de jouer si vous êtes fatigué ou manquez de sommeil.

ONDES RADIO

Les ondes radio peuvent affecter les appareils électroniques ou les équipements électroniques médicaux (par exemple les stimulateurs cardiaques) et risquent d'entraîner des pannes et des blessures.

- Si vous utilisez un stimulateur cardiaque ou tout autre appareil médical, consultez votre médecin ou le fabricant de l'appareil avant d'utiliser la fonction de réseau sans fil (Bluetooth® et LAN sans fil).
- N'utilisez pas la fonction de réseau sans fil dans les cas suivants :
 - Les endroits où son utilisation est interdite, comme les hôpitaux. Respectez les règlements dans les institutions médicales en utilisant la console à ces endroits.
 - Les endroits près des alarmes d'incendie, des portes automatiques et d'autres types d'appareils automatiques.

AIMANTS ET APPAREILS MÉDICAUX

Ces produits sont dotés d'aimants qui peuvent interférer avec le fonctionnement des stimulateurs cardiaques, des défibrillateurs, des robinets de dérivation programmables ou d'autres appareils médicaux. Ne placez pas ces produits près de ces appareils médicaux ou des personnes qui utilisent de tels appareils médicaux. Consultez votre médecin avant d'utiliser ces produits si vous utilisez de tels appareils médicaux.

VOLUME

Une perte permanente de l'ouïe peut survenir si le casque-micro ou les écouteurs sont utilisés à un volume élevé. Réglez le volume à un niveau sécuritaire. Avec le temps, le son de plus en plus fort peut sembler normal, mais il peut endommager votre ouïe. Si vous entendez des bourdonnements, si vous entendez votre voix de façon assourdie ou si vous ressentez de l'inconfort dans les oreilles, cessez l'écoute et faites vérifier votre ouïe. Plus le volume est élevé, plus votre ouïe pourrait baisser rapidement.

Pour protéger votre ouïe :

- Limitez votre temps d'utilisation du casque-micro ou des écouteurs à volume élevé.
- Évitez de monter le volume pour masquer les bruits environnants.
- Baissez le volume si vous n'entendez pas les personnes qui parlent près de vous.

PILE PLATE

La console contient une pile bouton CR2032 de 3 V, remplaçable par l'utilisateur.



AVERTISSEMENT

- **RISQUE D'INGESTION** : ce produit contient une pile bouton ou une pile plate.
- En cas d'ingestion, la pile peut causer la **MORT** ou des blessures graves.
- Une pile bouton ou une pile plate qui est ingérée peut causer des **brûlures chimiques** en seulement **deux heures**.
- **CONSERVEZ** les piles neuves et usagées **HORS DE LA PORTÉE DES ENFANTS**.
- **Obtenez une assistance médicale immédiate** si vous soupçonnez qu'une pile a été ingérée ou insérée dans une quelconque partie du corps.



- Même les piles usagées peuvent provoquer des blessures graves, voire la mort.
- Appelez un centre antipoison local pour obtenir des informations sur le traitement.
- Retirez et recyclez ou jetez immédiatement les piles usagées conformément aux réglementations locales et gardez-les hors de portée des enfants. Ne jetez PAS les piles avec les ordures ménagères ou ne les incinerez pas.
- Les piles non rechargeables ne doivent pas être rechargées.
- Ne déchargez pas de force, ne rechargez pas, ne démontez pas, ne chauffez pas à une température supérieure à 60 °C (140 °F) et n'incinerez pas la pile. Cela pourrait entraîner des blessures causées par l'évacuation des gaz, les fuites ou des explosions causant des brûlures chimiques.
- Assurez-vous que les piles sont installées correctement conformément à leur polarité (+ et -).
- Ne mélangez pas des piles anciennes avec des piles neuves, des piles de différentes marques ou de différents types, par exemple des piles alcalines, des piles carbone/zinc et des piles rechargeables.

- Retirez et recyclez ou mettez au rebut immédiatement les piles se trouvant dans du matériel que vous n'avez pas utilisé pendant une longue période conformément à la réglementation locale en vigueur.
- Fermez toujours complètement le compartiment des piles. Si le compartiment des piles ne se ferme pas en toute sécurité, arrêtez d'utiliser le produit, retirez les piles et tenez-les hors de portée des enfants.

BATTERIE AU LITHIUM-ION

Évitez de manipuler les batteries aux ions de lithium si elles sont endommagées ou si elles fuient. Si le liquide de la batterie intégrée fuit, cessez immédiatement d'utiliser le produit et communiquez avec le service à la clientèle de PlayStation approprié, dont les coordonnées se trouvent dans la documentation ci-jointe. En cas de contact de la substance avec les yeux, évitez de frotter les yeux. Rincez immédiatement les yeux à l'eau propre et consultez un médecin. En cas de contact de la substance avec la peau ou les vêtements, rincez immédiatement la zone touchée avec de l'eau propre et consultez votre médecin.

La manette contient une batterie rechargeable au lithium-ion. Ne laissez pas la batterie entrer en contact avec le feu ou ne l'exposez pas à des températures extrêmes comme la lumière directe du soleil, dans un véhicule exposé au soleil ou près d'une source de chaleur. N'essayez jamais d'ouvrir, de broyer, de chauffer ou d'enflammer la manette de jeu ou la batterie. Ne laissez pas la batterie en charge pendant une longue période lorsque la manette de jeu n'est pas utilisée.

BLESSURES CHEZ LES JEUNES ENFANTS

Gardez le produit hors de la portée des jeunes enfants. Les jeunes enfants peuvent avaler de petites pièces, tirer sur des câbles et faire tomber la console ou la manette de jeu, ou enrouler les câbles autour d'eux-mêmes, ce qui pourrait causer des blessures, un accident ou une défaillance.

NE DÉMONTÉZ JAMAIS ET NE MODIFIEZ JAMAIS LE PRODUIT OU LES ACCESSOIRES

Il y a un risque d'incendie, de décharge électrique ou de blessure.



Précautions

Faire des pauses

- Évitez l'utilisation continue prolongée de ce produit. En règle générale, nous vous recommandons de faire des pauses de 15 minutes pour chaque heure de jeu.
- Évitez de jouer lorsque vous êtes fatigué ou lorsque vous avez besoin de dormir.
- Arrêtez immédiatement d'utiliser la console si vous commencez à vous sentir fatigué ou si vous ressentez une gêne ou des douleurs dans les mains ou les bras lorsque vous utilisez la manette de jeu. Si ce phénomène persiste, consultez un médecin.
- Si vous rencontrez l'un des problèmes de santé suivants, arrêtez immédiatement d'utiliser la console. Si les symptômes persistent, consultez votre médecin.
 - Vertiges, nausées, fatigue ou symptômes semblables au mal des transports

Santé et sécurité

- Gêne ou douleur dans une partie du corps, comme les yeux, les oreilles, les mains ou les bras

Fonction de vibration

- Si la manette de jeu se trouve sur une surface plane, la fonctionnalité de vibration pourrait la faire tomber, ce qui pourrait entraîner des blessures ou des défaillances.
- N'utilisez pas la fonction de vibration ou la fonctionnalité d'effet de gâchette si vous souffrez d'une maladie ou d'une blessure à des parties du corps telles que les os, les articulations ou les muscles de la main ou du bras, ou qui peuvent être affectées par cette fonction de vibration. Pour désactiver les fonctionnalités, sélectionnez **Paramètres**  **> Accessoires** depuis l'écran d'accueil.

Décharge statique

Lorsque vous utilisez un casque-micro ou des écouteurs dans un environnement très sec, vous pouvez parfois ressentir une petite décharge rapide (électricité statique) sur vos oreilles. Cette décharge résulte de l'accumulation d'électricité statique dans le corps. Il n'indique pas un mauvais fonctionnement de votre casque-micro ou de vos écouteurs. Cet effet pourrait être réduit en portant des vêtements fabriqués à partir de matériaux qui ne génèrent pas facilement de décharges statiques.

Condensation d'humidité

Si la console est transportée directement d'un endroit froid à un endroit chaud, de l'humidité peut se condenser à l'intérieur de la console. Si cela se produit, la console pourrait ne pas fonctionner correctement. Dans ce cas, éteignez et débranchez la console jusqu'à ce que l'humidité s'évapore (cela peut prendre plusieurs heures). Si la console ne fonctionne toujours pas correctement, veuillez communiquer avec le service à la clientèle.

Message de température élevée

Si la console devient trop chaude, vous verrez un message de notification sur votre écran. Une utilisation continue pendant que le message s'affiche peut empêcher la console de fonctionner. Si vous voyez le message, éteignez la console et attendez qu'elle refroidisse. Une fois la console refroidie, déplacez-la dans un endroit bien ventilé qui n'est pas soumis à des températures élevées. Assurez-vous que les grilles d'aération de la console ne sont pas obstruées, et si vous avez installé un SSD M.2 sur la console, assurez-vous que les pièces de dissipation thermique ne se sont pas détachées du SSD M.2. Voir « Installer un SSD M.2 » (page 27) pour plus d'informations sur les pièces de dissipation thermique.

Détecteur de mouvements

Lorsque vous utilisez la fonction de détection de mouvement de la manette de jeu, soyez attentif aux points suivants. Si la manette de jeu heurte une personne ou un objet, cela pourrait provoquer accidentellement une blessure ou des dommages.

- Avant toute utilisation de la fonction de détection de mouvement, vérifiez s'il y a assez d'espace autour de vous.
- Tenez la manette de jeu fermement pour empêcher qu'elle ne vous glisse des mains, car cela pourra causer des dommages ou des blessures.

- Si vous utilisez une manette de jeu branchée sur la console PS5® avec un câble USB, assurez-vous qu'il y a assez d'espace pour que le câble n'accroche aucun individu ou objet.

Barre lumineuse

Ne regardez pas la barre lumineuse de la manette de jeu lorsqu'elle clignote. Arrêtez immédiatement d'utiliser la manette de jeu si vous ressentez une gêne ou une douleur.

Liquide, poussière, fumée, vapeur et chaleur

- Assurez-vous toujours que le produit et ses connecteurs sont exempts de liquide, de poussière excessive et de petites particules.
- Ne laissez pas le produit dans les endroits suivants pendant l'utilisation, l'entreposage ou le transport.
 - Zones exposées à la fumée ou à la vapeur
 - Zones comportant une humidité élevée, de la poussière ou de la fumée de cigarette
 - Les zones situées près des appareils de chauffage, les zones exposées à la lumière directe du soleil ou les zones qui retiennent la chaleur

Cordon d'alimentation et câbles

- Ne pas utiliser le cordon d'alimentation ou les câbles s'ils sont endommagés ou modifiés.
- Utilisez uniquement le cordon d'alimentation inclus. Le cordon d'alimentation est conçu spécifiquement pour une utilisation avec cette console et ne devrait pas être utilisé avec un autre appareil électrique.
- Ne touchez pas la fiche ou le connecteur avec les mains mouillées.
- Ne marchez pas sur le cordon ou les câbles et ne les pincez pas, en particulier au niveau des fiches, prises, connecteurs et là où ils sortent de la console.
- N'exposez pas le cordon ou les câbles à la chaleur et ne les placez pas à proximité d'appareils de chauffage.
- Ne placez pas d'objets lourds sur le cordon ou les câbles.
- Ne tirez pas ou ne pliez pas le cordon ou les câbles avec une force excessive.
- Ne connectez pas le cordon d'alimentation à un transformateur de tension ou à un onduleur. La connexion du cordon à un transformateur de tension pour les voyages à l'étranger ou à un onduleur pour une utilisation dans un véhicule peut le faire chauffer dans la console et provoquer des brûlures ou un dysfonctionnement.
- Avant de connecter ou de brancher le cordon d'alimentation, vérifiez qu'il n'y a pas de poussière ou de petites particules dans ou sur la fiche ou les connecteurs ou le connecteur AC IN de la console.
- Débranchez le cordon et les câbles si vous souhaitez nettoyer ou déplacer votre console ou si vous n'avez pas l'intention de l'utiliser pendant une période prolongée. Lors de la déconnexion, tenez le cordon par la fiche et tirez-le tout droit hors de la prise. Ne tirez jamais par le cordon et ne tirez pas de biais.

Configuration et manipulation

- N'utilisez pas la console dans une armoire fermée ou à tout endroit où la chaleur peut s'accumuler. Ceci pourrait provoquer la surchauffe de la console et mener à des incendies, des blessures ou des défaillances.
- Tout téléviseur ou appareil connecté à la console doit fonctionner correctement et ne présenter aucun défaut. Si un téléviseur ou appareil connecté à la console est défectueux ou fonctionne mal, ce dernier peut entraîner des dommages au téléviseur ou appareil, ou à la console elle-même. Comme pour tous les appareils électriques, le branchement de composants défectueux ou endommagés ainsi que l'utilisation d'une prise électrique inadéquate ou qui n'est pas correctement branchée peut provoquer des étincelles et présenter un risque d'incendie.
- Ne touchez ni la console, ni les câbles, ni les accessoires connectés pendant un orage.
- N'exposez pas la console, les accessoires ou la batterie à des températures élevées, à une forte humidité ou à la lumière directe du soleil pendant le fonctionnement, le transport et le stockage.
- Ne placez pas la console ou ses accessoires sur des surfaces instables, inclinées ou soumises à des vibrations.
- Utilisez les pieds du socle horizontal fournis pour placer la console en position horizontale. Si vous n'utilisez pas les pieds et placez la console dans une position autre que celle indiquée, il existe un risque de blessure, de dommage ou de dysfonctionnement. Pour obtenir des instructions sur la fixation du socle, veuillez consulter le guide de démarrage rapide. Pour placer votre console en position verticale, vous devez utiliser le socle vertical (vendu séparément).
- Lors de l'installation ou du transport de la console, veillez à bien tenir la partie principale de la console. Ne tenez pas, ne transportez pas et ne soulevez pas la console uniquement par la façade. Cela pourrait entraîner le détachement de la façade et la chute de la console, entraînant des blessures ou des dommages potentiels.
- Ne déplacez pas la console et ne la changez pas de position lorsque l'indicateur d'alimentation est allumé ou clignote. Des données pourraient être perdues ou corrompues, ou la console pourrait être endommagée.
- Ne grimpez pas sur la console et ne posez aucun objet sur celle-ci. Veillez également à ne pas empiler d'autres périphériques par-dessus.
- Ne posez pas la console et les accessoires connectés sur le sol ou à un endroit où des personnes risqueraient de trébucher ou de chuter.
- Ne pas entrer en contact direct prolongé avec la console ou avec l'air provenant des ventilateurs de la console pendant que vous l'utilisez. Dans ces circonstances, un contact prolongé pourrait entraîner des brûlures à basse température.

Éteindre l'appareil

- N'éteignez pas la console lorsque des données sont en cours d'enregistrement ou de chargement à partir du disque SSD ou de lecteurs USB.
- Attendez que l'indicateur d'alimentation s'éteigne avant de retirer le cordon d'alimentation de la prise électrique. Si vous débranchez le cordon d'alimentation alors que l'indicateur d'alimentation est allumé ou clignote, des données pourraient être perdues ou corrompues, ou la console pourrait être endommagée.

Utilisation du façade

N'utilisez pas la console sans le façade. Cela pourrait provoquer un incendie, un choc électrique ou un dysfonctionnement. Ne retirez pas le façade de la console immédiatement après utilisation. L'unité principale de votre console PS5 peut encore être chaude immédiatement après utilisation, et une manipulation continue sans le façade pourrait provoquer des brûlures. Si vous devez retirer le façade, éteignez votre console PS5, débranchez le cordon d'alimentation et les câbles et attendez qu'elle refroidisse.

Compatibilité

Les manettes de jeu prévues pour être utilisées avec les consoles PlayStation®, PlayStation®2, et PlayStation®3 telles que les manettes de jeu analogiques (DUALSHOCK® et DUALSHOCK®2) ainsi que la manette de jeu sans fil DUALSHOCK®3, ne sont pas compatibles avec la console PS5. La manette de jeu sans fil DUALSHOCK®4 est compatible avec le logiciel au format PlayStation®4 sur la console PS5 mais pas avec le logiciel au format PS5 sur la console PS5.

Utilisation sans danger pour les enfants

Les parents sont invités à surveiller leurs enfants lors des activités en ligne afin de garantir une utilisation sûre et responsable d'Internet.

Retirer et fixer les façades

Retirez les façades pour effectuer l'entretien de votre console ou pour installer un SSD M.2 ou un lecteur de disque.

Avertissements de sécurité

Avant de retirer ou de fixer les façades, veuillez lire les avertissements de sécurité suivants.

⚠ Attention

- Maintenez hors de portée des jeunes enfants. Les jeunes enfants peuvent avaler les petites pièces, ce qui pourrait causer des blessures.
- Une fois la console PS5 éteinte et les câbles et le cordon d'alimentation débranchés, attendez que la console refroidisse avant de retirer et de fixer les façades. L'unité principale de votre console PS5 peut encore être chaude immédiatement après utilisation, et la manipulation continue de votre console peut provoquer des brûlures.
- Veillez à ne pas vous pincer les doigts dans les espaces entre les pièces et à ne pas vous blesser au niveau des mains et des doigts avec les angles des pièces.
- Lorsque vous allumez la console, assurez-vous que les façades sont installés correctement. Si les façades ne sont pas installés correctement, cela peut entraîner une surchauffe de l'unité principale.

Retirer et fixer les façades

Placez votre console à plat sur un chiffon doux avant de retirer ou de fixer les façades.

- Chaque façade a différentes formes. Pour vous assurer de fixer la façade dans la bonne position, référez-vous aux marquages Δ / \circ / \times / \square à l'intérieur de la façade (reportez-vous à l'illustration de droite).
- Toutes les façades peuvent être retirées et fixées de la même manière.

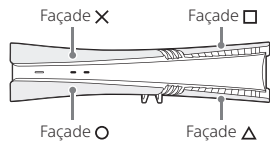

3 Placez le bas de la console vers le haut et l'avant de la console vers vous, puis retirez les pieds.

4 Retirez la façade.

Soulevez légèrement la façade de la console afin d'en détacher les pinces et retirez-la.

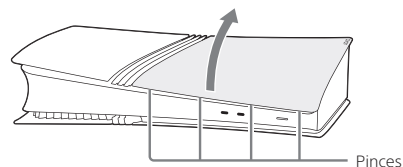

5 Fixez la façade.

Alignez les pinces de la façade avec les trous correspondants sur la console et poussez jusqu'à entendre un « clic ».

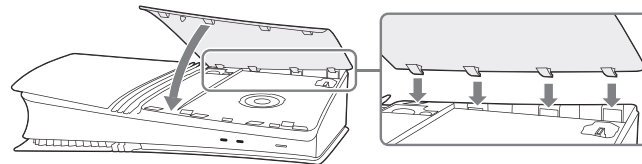

6 Fixez les pieds, branchez le cordon d'alimentation et les câbles, puis mettez l'appareil sous tension.

1 Accédez au centre de contrôle et sélectionnez **Alimentation** ψ > **Éteindre la PS5**.

L'écran devient noir et l'indicateur d'alimentation clignote en blanc, puis s'éteint.

2 Débranchez le cordon d'alimentation et les câbles, puis attendez que la console PS5 se refroidisse.

Immédiatement après son utilisation, l'unité principale de votre console est chaude.

Installer un SSD M.2

Le SSD M.2 est un système de stockage qui utilise la mémoire flash. Installez un SSD M.2 disponible dans le commerce sur votre console PS5 pour avoir plus de stockage pour vos données de jeu et d'application.

Types de SSD M.2

Vous pouvez utiliser un SSD M.2 avec les caractéristiques suivantes :

Interface	SSD M.2 NVMe pris en charge par PCI-Express Gen4x4 (Key M)
Stockage	250 Go à 8 To
Tailles prises en charge	2230, 2242, 2260, 2280, 22110
Taille avec mécanisme de dissipation thermique	Largeur : jusqu'à 25 mm Longueur : 30/42/60/80/110 mm Épaisseur : jusqu'à 11,25 mm (jusqu'à 8,0 mm à partir du dessus du panneau, jusqu'à 2,45 mm à partir du dessous du panneau)

Notices

- Les appareils à une ou deux faces sont pris en charge.
- Le stockage sur SSD SATA M.2 n'est pas pris en charge.
- L'allocation de mémoire hôte aux périphériques pris en charge par HMB (Host Memory Buffer) n'est pas prise en charge.
- Examinez attentivement les spécifications du lecteur avant l'achat et contactez le fournisseur ou le fabricant si vous avez besoin de plus amples informations. SIE ne peut pas garantir que tous les périphériques SSD M.2 répondant aux spécifications ci-dessus fonctionneront avec votre console et n'assume aucune responsabilité concernant la sélection, les performances ou l'utilisation de produits tiers.

À propos de la dissipation thermique du SSD M.2

Le SSD M.2 qui peut être utilisé avec ce périphérique a une vitesse de transfert rapide et peut donc atteindre des températures élevées. Si le SSD M.2 n'inclut pas de mécanisme de dissipation thermique, fixez un conducteur thermique, tel qu'un puits thermique ou une feuille de transfert de chaleur, ou bien les deux. Pour plus d'informations sur la façon de fixer le conducteur thermique, consultez les instructions qui l'accompagnent. Si vous utilisez votre appareil sans pièces de dissipation thermique, ou si les pièces de dissipation thermique se détachent pendant l'utilisation, votre SSD M.2 peut surchauffer et une utilisation continue peut entraîner un dysfonctionnement.

Installer ou retirer un SSD M.2

Avertissements de sécurité

Avant d'installer ou de retirer un SSD M.2, veuillez lire les consignes de sécurité suivantes.

⚠ Attention

- Maintenez hors de portée de jeunes enfants. Les jeunes enfants peuvent avaler les petites pièces, ce qui pourrait causer des blessures.
- Lorsque vous allumez votre console, assurez-vous que le façade de l'appareil et le couvercle de la fente d'extension sont installés correctement. Si le façade de l'appareil et le couvercle de la fente d'extension ne sont pas correctement installés, l'unité principale peut surchauffer.

Notices

- Avant de procéder à l'installation ou au retrait, touchez un objet métallique mis à la terre pour éliminer toute électricité statique de votre corps, faute de quoi, vous pourriez endommager un SSD M.2 ou une console PS5. Un SSD M.2 utilise notamment des pièces sensibles à l'électricité statique. Vous devez donc faire preuve de prudence.
- Ne touchez pas la borne d'un SSD M.2 ou le connecteur d'extension de votre console PS5.
- Lors de la fixation ou du retrait des vis, utilisez un tournevis qui correspond à la taille des vis. Si les tailles ne correspondent pas, la vis pourrait être endommagée.
- Veillez à ne pas faire tomber de petites pièces telles que des vis et des espaces dans l'unité principale de votre console PS5. Si de petites pièces tombent dans l'unité principale, ne mettez pas l'appareil sous tension et consultez le site Web d'assistance (dos de ce mode d'emploi).

Installer un SSD M.2

Placez votre console à plat sur un chiffon doux avant d'installer le SSD M.2.

1 Retirez le façade Δ (page 26).

Pour consulter les avertissements de sécurité ou les détails sur le retrait ou la fixation des façades, reportez-vous à la section « Retirer et fixer les façades ».

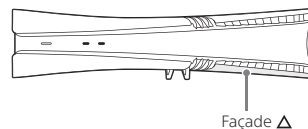

Installer un SSD M.2

- 2 Retirez la vis du couvercle de la fente d'extension, puis retirez le couvercle.

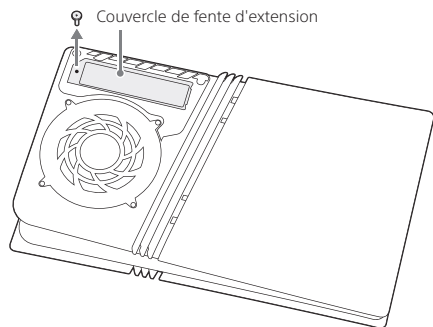

- 3 Retirez la vis et l'espaceur, puis ajustez l'espaceur à la taille du SSD M.2.

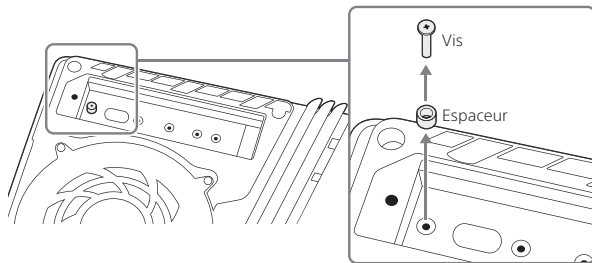

- 4 En tenant le bord du SSD M.2, alignez-le avec l'encoche du connecteur d'extension. Inclinez le SSD M.2 en diagonale vers le haut et insérez-le fermement jusqu'au bout dans le connecteur d'extension.

L'illustration suivante montre un SSD M.2 avec un puits thermique et une feuille de transfert de chaleur.

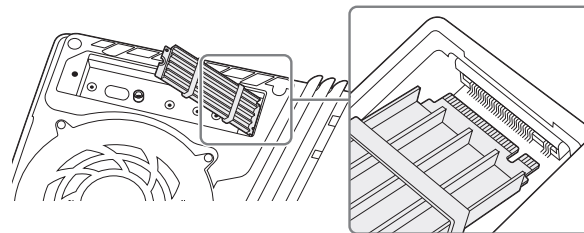

- 5 Inclinez le disque SSD M.2 vers le bas et fixez-le à l'aide de la vis.

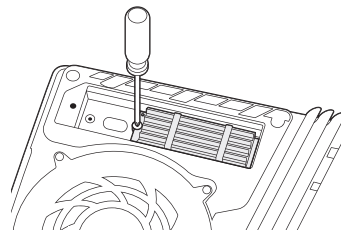

- 6 Fixez le couvercle de la fente d'extension et serrez la vis.

- 7 Fixez le façade Δ (page 26).

- 8 Fixez les pieds, branchez le cordon d'alimentation et les câbles, puis mettez l'appareil sous tension.

Si vous utilisez le SSD M.2 sur votre console pour la première fois, le guide de formatage s'affiche à l'allumage de votre console PS5. Suivez les instructions à l'écran et formatez le SSD M.2.

Fixer ou retirer le lecteur de disque

Pour jouer à des jeux sur disque, disques Blu-ray™ et DVD, vous devez brancher un lecteur de disque (vendu séparément).

Avertissements de sécurité

Avant de fixer ou de retirer le lecteur de disque, veuillez lire les consignes de sécurité suivantes.

Notices

- Avant de fixer ou de retirer le lecteur de disque, touchez un objet métallique mis à la terre pour éliminer toute électricité statique de votre corps, faute de quoi, vous pourriez endommager le lecteur de disque ou votre console PS5.
- Ne touchez pas la borne de votre lecteur de disque ou la borne correspondante de votre console PS5.

- Consultez notre site Web d'assistance si vous perdez des pièces telles que le couvercle de la fente d'extension, les vis et les espaceurs (dos de ce mode d'emploi).
- Pour plus d'informations sur la façon de sauvegarder vos données de jeu sur un stockage sur SSD M.2 et les types de données que vous pouvez sauvegarder, consultez le Guide de l'utilisateur (dos de ce mode d'emploi).

Retirer un SSD M.2

Placez votre console sur un chiffon doux étalé sur une surface plane. Vous pouvez ensuite retirer le SSD M.2.

- 1 Retirez le façade Δ (page 26).
- 2 Retirez la vis du couvercle de la fente d'extension, puis retirez le couvercle.
- 3 Retirez la vis du disque SSD M.2.
- 4 Soulevez légèrement le disque SSD M.2, maintenez-le par le bord et tirez-le vers le haut en diagonale.
- 5 Resserrez la vis sur l'entretoise.
- 6 Fixez le couvercle de la fente d'extension et serrez la vis.
- 7 Fixez le façade Δ (page 26).

Fixer ou retirer le lecteur de disque

Fixer le lecteur de disque

Placez votre console à plat sur un chiffon doux avant de fixer votre lecteur de disque.

1 Retirez la façade O (page 26).

Pour consulter les avertissements de sécurité ou les détails sur le retrait ou la fixation des façades, reportez-vous à la section « Retirer et fixer les façades ».

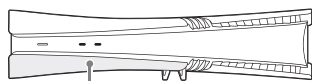

Façade O

2 Alignez les pinces du lecteur de disque avec les 2 trous (avec le marquage ▼), puis poussez fermement jusqu'à entendre un « clic ».

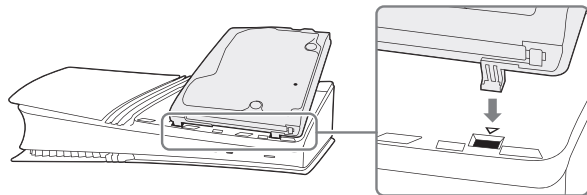

3 Fixez la façade O (page 26).

Veillez à fixer la façade pour les consoles avec le lecteur de disque installé.

4 Fixez les pieds, branchez le cordon d'alimentation et les câbles, puis mettez l'appareil sous tension.

Veillez à fixer les pieds pour les consoles avec le lecteur de disque installé.

Retirer le lecteur de disque

Placez votre console à plat sur un chiffon doux avant de retirer votre lecteur de disque.

1 Retirez la façade O (page 26).

Pour consulter les avertissements de sécurité ou les détails sur le retrait ou la fixation des façades, reportez-vous à la section « Retirer et fixer les façades ».

2 Utilisez votre doigt pour soulever la partie concave du lecteur de disque, puis retirez-le.

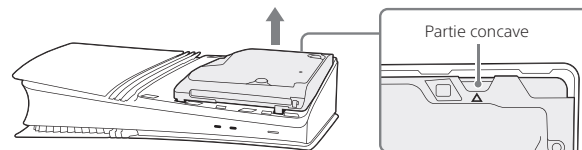

3 Fixez la façade O (page 26).

Veillez à fixer la façade pour les consoles sans lecteur de disque installé.

4 Fixez les pieds, branchez le cordon d'alimentation et les câbles, puis mettez l'appareil sous tension.

Veillez à fixer les pieds pour les consoles sans lecteur de disque installé.

Remplacement de la pile bouton

Ce produit contient une pile bouton. Si l'heure et la date de la console se désynchronisent, il est possible que vous deviez remplacer la pile.

Avertissements de sécurité

Avant de remplacer la pile bouton, veuillez lire les précautions de sécurité suivantes.

Avertissement

- Ne remplacez pas la pile bouton à proximité de jeunes enfants. Les jeunes enfants pourraient avaler la pile bouton ou d'autres petites pièces. En cas d'ingestion, la pile peut causer la MORT ou des blessures graves. Dans le cas où un enfant avale la pile bouton, consultez immédiatement un médecin.
- Risque d'explosion si la pile est remplacée par une pile d'un type inapproprié. Mettez-la au rebut de façon appropriée.

Notices

- Avant de remplacer la pile bouton, touchez un objet métallique mis à la terre pour éliminer toute électricité statique de votre corps. Si vous ne le faites pas, cela pourrait endommager la console.
- Ne touchez pas les bornes et les connecteurs de la console.
- Lors de la fixation ou du retrait des vis, utilisez un tournevis adapté à leur taille. Si la taille du tournevis n'est pas adaptée, la tête de la vis pourrait être endommagée.
- Faites attention à ne pas faire tomber de petites pièces telles que des vis et des espaceurs dans l'unité principale de la console PS5. Si de petites pièces tombent dans l'unité principale, ne mettez pas l'appareil sous tension et consultez le site web d'assistance (dos de ce mode d'emploi).

Remplacement de la pile bouton

Avant de remplacer la pile bouton, placez la console sur un chiffon doux étalé sur une surface plane.

1 Retirez la façade (page 26).

Pour consulter les avertissements de sécurité et les informations détaillées sur le retrait ou la fixation des façades, voir « Retirer et fixer les façades ».

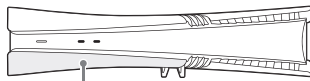

Façade 

2 Desserrez la vis du couvercle de la pile bouton, puis retirez le couvercle.

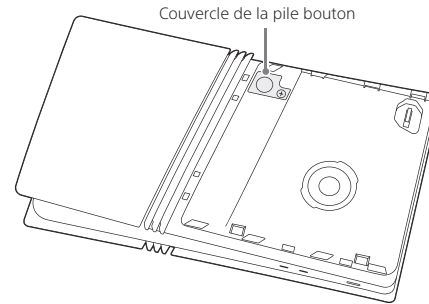

3 Retirez l'ancienne pile bouton.

Si vous utilisez un tournevis à tête plate ou tout autre objet métallique pour retirer la pile, veillez à appliquer du ruban isolant sur la tête du tournevis. Vous pourriez autrement provoquer un court-circuit.

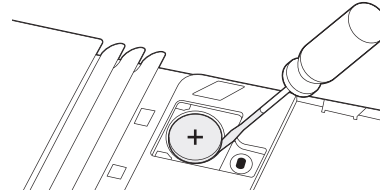

Remplacement de la pile bouton

4 Insérez la nouvelle pile avec le (+) tourné vers le haut.

Utilisez une pile bouton au lithium CR2032 (disponible dans le commerce). Veillez à respecter la polarité de la pile lors de son installation.

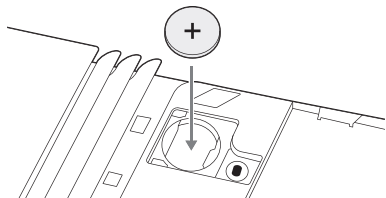

5 Fixez le couvercle de la pile bouton et serrez la vis.

6 Fixez la façade O (page 26).

7 Fixez les pieds, connectez le cordon d'alimentation et les câbles, puis mettez l'appareil sous tension.

8 Réglez l'heure et la date.

Après le remplacement de la pile bouton, les paramètres de date et d'heure de votre console sont réinitialisés. Pour reconfigurer vos paramètres de date et d'heure, à partir de l'écran d'accueil, sélectionnez **Paramètres** ⚙️ > **Système** > **Date et heure**.

- Suivez les réglementations locales pour la mise au rebut de l'ancienne pile bouton.
- Si vous perdez des pièces telles que le couvercle de la pile bouton, consultez notre site web d'assistance (dos de ce mode d'emploi).

Utilisation et manipulation

Ne désassemblez ou ne modifiez jamais la console ou les accessoires

Utilisez la console et les accessoires conformément aux instructions de la documentation du produit. Aucune autorisation pour l'analyse ou la modification de la console ou des accessoires, ou pour l'analyse et l'utilisation de ses circuits internes n'est fournie. Il n'existe aucun composant réparable par l'utilisateur à l'intérieur de la console. En outre, il existe un risque d'exposition à des radiations laser ainsi qu'à des chocs électriques.

Réseau

- La connexion à Internet requiert une connexion réseau à large bande. Veuillez noter que les connexions via modem ne sont pas prises en charge.
- Vous êtes responsable des frais liés aux services Internet. Pour plus de détails, reportez-vous aux informations fournies dans votre contrat de service ou contactez votre fournisseur de services Internet.
- N'utilisez pas de cordon destiné à une ligne téléphonique résidentielle standard ou de câbles de types autres que ceux mentionnés ici. L'utilisation d'un type de cordon ou de câble incorrect peut entraîner la circulation d'une quantité de courant électrique excédentaire dans le port LAN, ce qui est susceptible d'entraîner une accumulation de chaleur, un incendie ou un dysfonctionnement.

Fonction de réseau sans fil

- Les fréquences utilisées par la fonction de réseau sans fil de ce produit correspondent aux plages 2,4 GHz (WLAN, Bluetooth®)/5 GHz (WLAN)/6 GHz (WLAN). La plage d'ondes radio de 2,4 GHz est partagée par différents appareils. Ce produit est conçu pour minimiser l'effet des autres appareils utilisant la même plage. Cependant, dans certains cas, des interférences provenant d'autres appareils peuvent réduire la vitesse de connexion, raccourcir la plage du signal ou provoquer une interruption inattendue de la connexion.
- Lorsque vous utilisez la fonction Scan de la console pour sélectionner un point d'accès du WLAN sans fil, des points d'accès destinés à une utilisation privée peuvent s'afficher. Établissez la connexion uniquement à un point d'accès que vous êtes autorisé à utiliser.

Manipulation de la manette de jeu

- Chargez la batterie dans un environnement où la température est comprise entre 10 °C et 30 °C (50 °F et 86 °F). Sinon, il se peut que la charge ne soit pas aussi efficace.
- La batterie possède une durée de vie limitée. L'autonomie de la batterie diminue au fil du temps en raison de son vieillissement et de son utilisation répétée. La durée de vie de la batterie varie également en fonction de la méthode de stockage, des conditions d'utilisation, de l'environnement et d'autres facteurs.
- Même si la manette de jeu n'est pas utilisée pendant une période prolongée, il est conseillé de la charger complètement au moins une fois par an afin de maintenir la batterie en état de marche.

Instructions d'entretien

Pour votre sécurité, assurez-vous de débrancher le cordon d'alimentation de la prise de courant lorsque vous veillez à l'entretien de votre console.

Boîtier (les pièces en plastique de la console et de la manette de jeu)

- Essayez le boîtier avec un linge doux et sec.
- Afin de prévenir la décoloration et la détérioration de la surface de votre console ou de vos périphériques, suivez les directives ci-dessous.
 - Ne vaporisez pas et n'appliquez pas d'insecticides ou de substances volatiles, comme du diluant à peinture, du benzène ou de l'alcool. N'essayez pas les surfaces avec des linges traités avec des produits chimiques.
 - Ne déposez pas et ne laissez pas votre manette de jeu ou votre casque-micro sur votre console.

Grilles d'aération

N'obstruez aucune grille d'aération. Pour veiller à une aération appropriée, suivez les directives ci-dessous :

- Placez la console à 10 cm (4 po) au moins d'une surface murale.
- Ne la placez pas sur de la moquette ou sur un tapis à poil long.
- Ne la placez pas dans un endroit exigü.
- Ne la couvrez pas d'un tissu.
- Ne laissez pas la poussière s'accumuler sur les grilles d'aération. Utilisez un appareil de nettoyage comme un aspirateur de table pour nettoyer les accumulations de poussière. Il est également recommandé de retirer les façades, puis d'utiliser un aspirateur de table pour enlever la poussière qui s'est accumulée sous les façades. Pour plus de détails sur les façades, reportez-vous à « Retirer et fixer les façades » (page 26).

Ports et connecteurs

N'utilisez pas les ports ou les connecteurs de la console s'ils sont sales. Ils pourraient ne pas conduire l'électricité de façon appropriée. Lorsqu'ils sont sales, essuyez-les avec un linge sec.

Recyclage des produits en fin de vie

La console est composée de plusieurs matériaux qui peuvent être recyclés. Suivez les règlements applicables de votre région lorsque vous souhaitez mettre cette console au rebut.

Les produits Sony peuvent être recyclés gratuitement aux États-Unis et au Canada en les déposant dans un centre de recyclage. Pour trouver un centre, consultez www.sony.com/ecotrade pour plus de détails.

Spécifications

La conception et les spécifications sont sujettes à modification sans préavis. Selon la version du logiciel que vous utilisez, il est possible que la console fonctionne différemment de la manière décrite dans ce manuel.

Console PlayStation®5 Pro

UC	Processeur à puce unique personnalisé CPU : x86-64-AMD Ryzen™ « Zen2 », 8 coeurs/16 unités d'exploitation GPU : AMD Radeon™ avec moteur graphique basé RDNA à 16.7 TFLOPS
Mémoire	GDDR6 16 Go DDR5 2 Go
Stockage	SSD personnalisé 2 To ^{*1} *2
Entrées/sorties ³	Port USB Type-A (SuperSpeed USB 10 Gb/s) ×2 Port USB Type-C® (Hi-Speed USB) Port USB Type-C® (SuperSpeed USB 10 Gb/s) Connecteur d'extension SSD M.2 (Key M) Port du lecteur de disque
Connexion réseau	Ethernet (10BASE-T, 100BASE-TX, 1000BASE-T) IEEE 802.11 a/b/g/n/ac/ax/be Bluetooth® 5.1
Sortie AV	Port HDMI® OUT ⁴
Courant nominal	100-240 V ~ 4.2-1.7 A 50/60 Hz
Puissance nominale maximum	390 W
Dimensions extérieures (à l'exclusion des parties saillantes)	Environ 388 × 89 × 216 mm (15,3 × 3,5 × 8,5 po.) (largeur × hauteur × profondeur)
Poids	Environ 3,1 kg (6,9 lb)
Température de fonctionnement	5 °C à 35 °C (41 °F à 95 °F)

*1 Capacité de SSD établie selon un calcul en base 10 (1 Go = 1 000 000 000 d'octets).

*2 Une partie de la capacité du disque SSD est réservée pour l'administration de la console, la maintenance et des options supplémentaires. Cela peut se produire lors de l'installation du logiciel système ou d'un autre logiciel. Par conséquent, la capacité de stockage du disque SSD à votre disposition peut varier en fonction de la console, de la version du logiciel système ou des fonctions disponibles.

*3 La fonctionnalité de tous les périphériques connectés n'est pas garantie.

*4 Utilisez le câble HDMI inclus.

Manette de jeu sans fil DualSense®

Puissance nominale en entrée	5 V \approx 1 500 mA
Type de batterie	Batterie aux ions de lithium intégrée
Tension de la batterie	3.65 V \approx
Capacité de la batterie	1 560 mAh
Poids	Environ 280 g (9,9 oz.)
Température de fonctionnement	5 °C à 35 °C (41 °F à 95 °F)

Câble HDMI et câble USB inclus

Câble HDMI Société : SONY
Référence : 1-008-483-**, 1-012-034-**
Câble USB Société : SONY
Référence : 1-018-350-**, 1-018-351-**

* représente un nombre entre 0 et 9.

Logiciel du système

En mettant à jour le logiciel de la console, vous pourrez profiter de fonctionnalités supplémentaires et d'une sécurité améliorée. Utilisez toujours la dernière version de mise à jour. Si la mise à jour est impossible sur Internet, vous pouvez utiliser un disque de jeu ou un périphérique USB à la place. Pour plus de détails, visitez playstation.com/help/.

GARANTIE ET RESPONSABILITÉ LIMITÉE SUR LE MATÉRIEL

Sony Interactive Entertainment LLC (« SIE ») garantit à l'acheteur original (« vous ») que la console PS5, y compris les composantes contenues dans la boîte d'emballage de ce matériel (« Produit »), ne présentera aucun vice matériel ou de fabrication pendant une période d'un (1) an à compter de la date d'achat (la « Période de garantie »). Cette garantie n'est applicable qu'aux États-Unis et au Canada. SI CE PRODUIT EST JUGÉ MATÉRIELLEMENT DÉFECTUEUX PENDANT LA PÉRIODE DE GARANTIE, VOTRE SEUL RECOURS ET LA SEULE RESPONSABILITÉ DE SIE EST LIMITÉ À : (A) LA RÉPARATION OU AU REMPLACEMENT DE CE PRODUIT PAR UN PRODUIT RECERTIFIÉ, À LA DISCRÉTION DE SIE, SANS FRAIS POUR VOUS; ET (B) AU RETOUR DE LA CONSOLE LIVRÉE (PAS DE PÉRIPHÉRIQUE, DE CONTRÔLEUR, D'ACCESSOIRE OU DE CÂBLE) À UN ÉTABLISSEMENT DE SERVICE AUTORISÉ PAR SIE, GRÂCE À UNE BOÎTE D'EXPÉDITION AVEC ÉTIQUETTE DE TRANSPORT PRÉPAYÉE FOURNIE PAR SIE ET À L'EXPÉDITION DE LA CONSOLE RÉPARÉE OU D'UNE CONSOLE DE REMPLACEMENT RECERTIFIÉE PAR L'USINE SANS FRAIS POUR VOUS. Aux fins de cette Garantie et responsabilité limitées, le terme « recertifié par l'usine » signifie un produit retourné à ses spécifications originales.

CETTE GARANTIE NE S'APPLIQUE PAS (A) AUX DOMMAGES CAUSÉS PAR L'UTILISATION DE CE PRODUIT AVEC DES PRODUITS INCOMPATIBLES AVEC CE PRODUIT; (B) AUX DOMMAGES CAUSÉS PAR L'UTILISATION DE CE PRODUIT AVEC TOUT PÉRIPHÉRIQUE QUE SIE NE VEND PAS OU POUR LEQUEL SIE N'OCTROIE PAS DE LICENCE, Y COMPRIS DES PÉRIPHÉRIQUES D'AMÉLIORATION DES JEUX, DES MANETTES DE JEU, DES ADAPTEURS ET DES PÉRIPHÉRIQUES D'ALIMENTATION; (C) SI CE PRODUIT EST UTILISÉ À DES FINS COMMERCIALES, Y COMPRIS LA LOCATION OU L'UTILISATION DANS DES ARCADES; (D) SI CE PRODUIT EST MODIFIÉ POUR ALTÉRER SES CAPACITÉS OU SES FONCTIONNALITÉS SANS LA PERMISSION ÉCRITE DE SIE; (E) AUX DOMMAGES CAUSÉS PAR UNE CATASTROPHE NATURELLE, UNE MAUVAISE UTILISATION, UN ABUS, DE LA NÉGLIGENCE, UN ACCIDENT, UNE UTILISATION DÉRAISONNABLE, OU D'AUTRES CAUSES NON LIÉES À UN VICE DE MATÉRIEL OU DE FABRICATION; (F) SI CE PRODUIT A UN NUMÉRO DE SÉRIE ALTÉRÉ, ABIMÉ OU RETIRÉ; OU (G) AUX DOMMAGES CAUSÉS PAR (1) DES SERVICES (Y COMPRIS LES MISES À JOUR ET EXPANSIONS) EFFECTUÉS PAR TOUTE PERSONNE QUI N'EST PAS UN REPRÉSENTANT DE SIE OU UN FOURNISSEUR DE SERVICES AUTORISÉ PAR SIE, OU (2) À L'OUVERTURE DU PRODUIT OU À TOUTE INTERVENTION À L'INTÉRIEUR DE CELUI-CI PAR UNE PERSONNE QUI N'EST PAS UN REPRÉSENTANT DE SIE OU UN FOURNISSEUR DE SERVICES AUTORISÉ PAR SIE.

CETTE GARANTIE NE COUVRE PAS LES PRODUITS VENDUS OU CLAIREMENT IDENTIFIÉS COMME ÉTANT VENDUS « TELS QUELS » OU AVEC DES DÉFAUTS. SIE PEUT ANNULER CETTE GARANTIE SI SIE A DES RAISONS RAISONNABLES DE CROIRE QUE LA CONSOLE PS5 A ÉTÉ UTILISÉE D'UNE FAÇON QUI ENFREINT LES CONDITIONS D'UN AUTRE ACCORD UTILISATEUR POUR DES LOGICIELS SYSTÈME OU DES JEUX.

LA PRÉSENTE GARANTIE QUI VOUS EST FOURNIE REMPLACE TOUTE AUTRE GARANTIE EXPRESSE OU IMPLICITE, Y COMPRIS TOUTE GARANTIE DE QUALITÉ MARCHANDE ET D'ADÉQUATION À UN USAGE SPÉCIFIQUE POUR CE PRODUIT, QUI SONT EXCLUES PAR SIE EN VERTU DES PRÉSENTES CONDITIONS. TOUTEFOIS, SI CES GARANTIES SONT REQUISES EN VERTU DU DROIT APPLICABLE, ELLES SONT LIMITÉES DANS LE TEMPS À LA PÉRIODE DE LA PRÉSENTE GARANTIE. SAUF POUR CE QUI EST EXPRESSÉMENT STIPULÉ CI-DESSUS, SIE REJETTE TOUTE RESPONSABILITÉ POUR LA PERTE DE DONNÉES, PERTE DE PROFITS OU TOUTE PERTE OU DOMMAGE QUE VOUS OU TOUT TIERS POURRIEZ SUBIR EN UTILISANT CE PRODUIT, QUE CES DOMMAGES SOIENT DIRECTS, INDIRECTS, CONSÉCUTIFS, SPÉCIAUX OU ACCIDENTELS, PEU IMPORTE LA MANIÈRE DONT ILS SONT SUBIS EN VERTU DE TOUTS LES PRINCIPES DU DROIT. CERTAINS ÉTATS OU PROVINCES NE PERMETTENT PAS DE LIMITES SUR LA DURÉE D'UNE GARANTIE IMPLICITE ET QUELQUES ÉTATS NE PERMETTENT PAS L'EXCLUSION OU DES LIMITES DE TOUT DOMMAGE INDIRECT OU ACCESSOIRE. IL EST DONC POSSIBLE QUE CES LIMITES OU EXCLUSIONS NE S'APPLIQUENT PAS.

La présente garantie vous confère des droits juridiques précis. Vous pouvez également posséder d'autres droits pouvant varier d'État en État ou de province en province.

La garantie offerte par SIE pour ce Produit demeure la même que vous enregistriez ou non votre produit.

Cette garantie ne s'applique pas au logiciel système préinstallé dans le matériel PS5 ou fourni ultérieurement par des mises à jour ou mises à niveau. Le logiciel système PS5 vous est offert sous licence en vertu d'un accord utilisateur distinct qui peut être consulté à doc.dl.playstation.net/doc/ps5-eula/. Le logiciel système PS5 est assorti d'une garantie distincte.

Politique en matière de services

Veillez faire une demande de service à playstation.com/service ou appeler le 1-800-345-7669 pour recevoir une autorisation de retour de produit et des instructions d'expédition. VOUS DEVEZ PRÉSENTER UNE PREUVE D'ACHAT VALIDE SOUS LA FORME D'UNE FACTURE OU D'UN REÇU D'UN DÉTAILLANT, COMPRENANT LA DATE DE L'ACHAT INITIAL, POUR VOUS PRÉVALOIR DES SERVICES SOUS GARANTIE.

Vous comprenez et reconnaissez que chaque fois que SIE vous offre des services pour ce produit (que ce soit pendant la période de garantie ou en vertu d'un autre accord de service), que SIE devra vous fournir des services pour s'assurer du bon fonctionnement du Produit, selon les lignes directrices et spécifications SIE. Ces services peuvent inclure l'installation de la version la plus récente du logiciel système ou des mises à jour du micrologiciel, la réparation ou le remplacement du système de stockage de la console PS5 ou de la console PS5 par un nouveau système ou un système recertifié en usine. Vous reconnaissez et acceptez que certains services puissent modifier vos paramètres actuels, entraîner le retrait des autocollants décoratifs et des habillages apposés sur la console, entraîner une perte de données ou de contenu, ou entraîner la perte de certaines fonctionnalités. Nous vous recommandons de sauvegarder régulièrement l'espace de stockage de votre console afin de prévenir toute perte de données. Certains contenus ne peuvent être sauvegardés et doivent être réinstallés par l'utilisateur. Vous

Renseignements sur la conformité

Déclaration de la FCC et de l'ISDE Canada

Cet équipement est conforme aux limites d'exposition aux radiofréquences FCC/ISDE établies pour un environnement non contrôlé et se conforme aux exigences de conformité pour l'exposition aux RF ISDE établies par le CNR-102. Cette console doit être installée et utilisée en gardant une distance de 20 cm (8 po.) ou plus entre le radiateur et le corps humain. Cette manette de jeu sans fil doit être installée et utilisée en gardant le radiateur à au moins 10 mm ou plus du corps de la personne, à l'exception des extrémités : mains, poignets, pieds et chevilles. Ce transmetteur ne doit pas être utilisé conjointement ou placé avec tout autre transmetteur ou antenne.

Remarques :

- Cette unité a été testée et il a été déterminé qu'elle se conforme aux normes stipulées par l'article 15 des règlements de la FCC pour un appareil numérique de catégorie B. Ces normes sont établies afin d'offrir une protection raisonnable contre toute possibilité de brouillage préjudiciable dans une installation résidentielle. Cette unité produit, utilise et peut émettre une énergie radioélectrique, et si elle n'est pas installée et utilisée conformément aux instructions, pourrait causer un brouillage préjudiciable à la radiocommunication. Il est toutefois impossible de garantir qu'il n'y aura pas de brouillage préjudiciable dans une installation donnée. Si cette unité cause un brouillage préjudiciable à la réception radio ou télévisuelle, ce qui peut être déterminé en activant ou désactivant l'appareil, l'utilisateur est encouragé à tenter de corriger le brouillage en prenant l'une ou plusieurs des mesures proposées suivantes :
 - Réorienter ou déplacer l'antenne de réception
 - Éloigner l'unité du récepteur
 - Connecter l'appareil à une prise sur un autre circuit que celui auquel le récepteur est connecté
 - Demander de l'aide au détaillant ou à un technicien radio/télévision spécialisé
- Aucun changement ou modification n'est permis sans avoir été approuvé par les parties responsables des réglementations qui sont en droit de refuser l'autorisation de l'utilisateur à utiliser ce produit.
- Si vous avez des questions concernant ce produit, visitez playstation.com/help/. Le numéro de téléphone présent dans la déclaration de conformité du fournisseur ne sert qu'aux enquêtes de la FCC sur les interférences électriques.

Déclaration de conformité du fournisseur

Nom commercial : SONY

N° de modèle : CFI-7019

Partie responsable : Sony Electronics Inc.

Adresse : 16535 Via Esprillo, San Diego, CA 92127 U.S.A.

N° de téléphone : 858-942-2230 (Uniquement pour les enquêtes de la FCC sur les interférences électriques)

Cet appareil est conforme à la section 15 des règlements de la FCC et aux CNR d'Innovation, Sciences et Développement économique Canada applicables aux appareils radio exempts de licence. Son fonctionnement est soumis aux deux conditions suivantes : (1) cet appareil ne peut causer d'interférences nuisibles et (2) cet

devez également retirer tout périphérique et tout composant autres que les composants PS5, ainsi que tout contenu que vous jugez propriétaire, privé ou confidentiel, avant d'expédier votre console PS5 aux fins du service. SIE ne saurait être tenu responsable de dommages résultant de votre non-respect de ce qui précède ou du non-respect de toute instruction qui vous aura été fournie par SIE. Une fois que SIE aura réparé le Produit et qu'il vous sera renvoyé ou remplacé par un Produit recertifié en usine en vertu de la présente garantie, la présente garantie sera applicable au produit retourné pendant une durée maximale (i) de 90 jours après l'envoi par SIE de votre Produit ou le Produit recertifié en usine ou (ii) la période de garantie initiale.

Au-delà de la protection offerte par la présente Garantie et responsabilité limitées, SIE ne saurait être tenu responsable pour tout dommage direct, indirect, consécutif ou spécial, y compris tout dommage résultant d'une perte de données et de fonctionnalité. Les limites qui précèdent s'appliquent dans la mesure permise par la loi.

appareil doit accepter toute interférence reçue, y compris les interférences pouvant entraîner un fonctionnement non désiré.

L'utilisation d'émetteurs dans la bande de fréquence 5,925-7,125 GHz est interdite pour le contrôle de systèmes d'aéronef sans pilote ou la communication avec ceux-ci.

Pour les clients au Canada

L'utilisation de l'équipement dans les bandes 5150-5350 MHz n'est pas autorisée à l'extérieur.



À propos de la pile bouton au lithium de sauvegarde de mémoire

La pile bouton au lithium de sauvegarde de mémoire à l'intérieur de ce produit contient du perchlorate. La déclaration suivante est requise par l'État de Californie, États-Unis; Contient du perchlorate - des précautions spéciales sont peut-être nécessaires.

Consulter <http://www.dtsc.ca.gov/hazardouswaste/perchlorate>. *

* Site Web uniquement disponible en anglais.

Droits d'auteur et marques commerciales

«  », « PlayStation », «  », « PSS », « DualSense » et « DUALSHOCK » sont des marques déposées ou des marques commerciales de Sony Interactive Entertainment Inc.

« SONY » et «  » sont des marques déposées ou des marques commerciales de Sony Group Corporation.

AMD, Radeon et Ryzen sont des marques commerciales de Advanced Micro Devices, Inc.

Les logos et la marque du mot Bluetooth® sont des marques déposées qui appartiennent à Bluetooth SIG, Inc. et toute utilisation de ces marques par Sony Interactive Entertainment Inc. est accordée sous licence. Les autres marques commerciales et appellations commerciales appartiennent à leurs propriétaires respectifs.

« Blu-ray Disc™ », « Blu-ray™ » et « Ultra HD Blu-ray™ » sont des marques commerciales de Blu-ray Disc Association.

Les termes HDMI, HDMI High-Definition Multimedia Interface, la présentation commerciale HDMI et les logos HDMI sont des marques ou des marques déposées de HDMI Licensing Administrator, Inc.

Le logo SuperSpeed USB 10Gbps Trident est une marque déposée de USB Implementers Forum, Inc. USB Type-C® et USB-C® sont des marques déposées de USB Implementers Forum.

Toutes les autres marques commerciales appartiennent à leurs propriétaires respectifs.

Quick Start Guide

Learn how to set up your PS5 console and how to use basic functions in the included Quick Start Guide.

User's Guide

Find out about everything your PS5 console can do. Learn how to configure settings and how to use each function. To see the User's Guide, you'll need an internet connection.

From your PS5 console's home screen, go to **Settings** ⚙️ > **Guide & Tips, Health & Safety, and Other Information** > **Guide and Tips** > **User's Guide**.

Customer Support Website

Find online support information such as step by step troubleshooting and frequently asked questions by visiting playstation.com/help/.



Guide de mise en route

Apprenez à configurer votre console PS5 et à utiliser les fonctions de base dans le Guide de démarrage rapide inclus.

Guide de l'utilisateur

Découvrez tout ce que vous pouvez faire avec votre console PS5. Apprenez à configurer les paramètres et à utiliser chaque fonction. Une connexion Internet est nécessaire pour consulter le guide de l'utilisateur.

Sur l'écran d'accueil de votre console PS5, allez à **Paramètres** ⚙️ > **Guide et conseils, Informations importantes relatives à la santé et à la sécurité et autres informations** > **Guide et conseils** > **Guide de l'utilisateur**.

Site web de l'assistance clientèle

Trouvez de l'assistance en ligne, notamment des procédures de dépannage détaillées et des foires aux questions, en visitant le site playstation.com/help/.



**Sony
Interactive
Entertainment**

