

SONY®



PlayStation®5 Digital Edition

Sicherheitsanleitung

WARNUNG

Stromschläge

Um elektrische Schläge zu vermeiden, dürfen Sie das Gehäuse nicht öffnen. Überlassen Sie Wartungsarbeiten nur qualifiziertem Fachpersonal.

Laufende Lüfterflügel

Alle Körperteile von Lüfterflügeln fernhalten.



Anfälle durch Lichtreize (lichtempfindliche Epilepsie)

Wenn Sie an Epilepsie leiden oder epileptische Anfälle hatten, **konsultieren Sie Ihren Arzt, bevor Sie diese Konsole verwenden.**

Manche Personen die empfindlich auf Blinken oder Lichtflackern oder geometrische Formen und Muster reagieren, leiden möglicherweise an einer nicht diagnostizierten Epilepsie und können durch Videospiele oder Videoinhalte epileptische Anfälle erleiden.

BEENDEN SIE DIE VERWENDUNG DER KONSOLE und konsultieren Sie Ihren Arzt, wenn eines der folgenden Gesundheitsprobleme oder Symptome bei Blinken oder Lichtflackern oder anderen Lichtstimulation beim Spielen von Videospiele oder beim Ansehen von Videoinhalten erleben: Augenschmerzen, Sehstörungen, Migräne, Muskelzucken, Krämpfe oder andere unwillkürliche Bewegungen, Ohnmacht, Bewusstlosigkeit, Verwirrung oder Sorgenfreiheit.

BEENDEN SIE AUSSERDEM DIE VERWENDUNG SOFORT, wenn beim Spielen eines der folgenden Symptome auftritt: Kopfschmerzen, Schwindel, Übelkeit, Müdigkeit, Symptome, die Bewegungskrankheit ähneln, Beschwerden und Schmerzen in Augen, Ohren, Hände, Arme, Füße oder anderen Körperteilen. Wenn die Symptome weiterhin bestehen, **suchen Sie bitte einen Arzt auf.**

Funkwellen

Funkwellen können elektronische Geräte oder medizintechnische Geräte (z. B. Herzschrittmacher) beeinträchtigen, was zu Funktionsstörungen und Verletzungen führen kann.

- Wenn Sie einen Herzschrittmacher oder ein anderes medizintechnisches Gerät verwenden, wenden Sie sich an Ihren Arzt oder den Hersteller des Geräts, bevor Sie die drahtlosen Netzwerkfunktionen (Bluetooth® und WLAN) verwenden.

- Die drahtlosen Netzwerkfunktionen sollten an den folgenden Orten nicht verwendet werden:
 - Bereiche, in denen die Verwendung von drahtlosen Netzwerken verboten ist, z. B. in Krankenhäusern. Befolgen Sie die Vorschriften medizinischer Einrichtungen, wenn Sie die Konsole in deren Räumlichkeiten verwenden.
 - Bereiche in der Nähe von Feualarmen, automatischen Türen und anderen automatischen Anlagen.

Magnete

Diese Produkte verfügen über Magnete, die Herzschrittmacher, Defibrillatoren und programmierbare Shunt-Ventile oder andere medizinische Geräte stören können. Stellen Sie diese Produkte nicht in der Nähe solcher medizinischer Geräte oder von Personen auf, die solche medizinischen Geräte verwenden. Wenden Sie sich vor der Verwendung dieser Produkte an Ihren Arzt, wenn Sie solche medizinischen Geräte verwenden.

Verwendung von Headsets und Kopfhörern

Die Verwendung von Headsets und Kopfhörer bei hoher Lautstärke kann zu dauerhaftem Hörverlust führen. Stellen Sie die Lautstärke auf ein sicheres Level ein. Laute Geräusche können sich im Laufe der Zeit normal anhören, schädigen dabei jedoch Ihr Gehör. Falls Sie ein Klingeln oder Schmerzen in Ihren Ohren bemerken oder Stimmen nur noch gedämpft wahrnehmen, lassen Sie Ihr Gehör umgehend überprüfen. Je höher die Lautstärke, desto schneller kann Ihr Gehör geschädigt werden.

Lithium-Akku und Lithium-Batterie

	<p>WARNUNG: Diese Konsole enthält einen eingebauten Lithium-Ionen-Akku.</p> <ul style="list-style-type: none">• Der Akku ist gefährlich. Neue oder gebrauchte Akkus dürfen nicht in Reichweite von Kindern aufbewahrt werden.• Wenn der Akku verschluckt wird oder sich in irgendeinem Teil des Körpers befindet, kann sie innerhalb von 2 Stunden oder weniger schwere oder tödliche Verletzungen verursachen.• Wenn Sie glauben, dass der Akku verschluckt wurde oder sich in irgendeinem Körperteil befindet, müssen Sie sofort einen Arzt aufsuchen.
--	---

Fassen Sie keine beschädigten oder auslaufenden Lithium-Ionen-Akkus an. Wenn aus dem Akku Flüssigkeit austritt, stellen Sie die Verwendung des Produkts sofort ein und wenden Sie sich an den technischen Support. Wenn die Flüssigkeit mit Ihrer Kleidung, Ihrer Haut oder Ihren Augen in Berührung kommt, wischen Sie die betroffene Stelle sofort mit sauberem Wasser ab und wenden Sie sich an einen Arzt. Die Flüssigkeit aus dem Akku kann zu Blindheit führen.

Konformität



Dieses Produkt wurde getestet und entspricht nach Aussage dieser Tests den Anforderungen der RE-Richtlinie. Verwenden Sie nur Kabel, die a) mit dem Produkt geliefert werden, b) als offizielles PlayStation-Zubehör gelten oder c) kürzer als drei Meter sind.

Dieses Produkt wurde von bzw. im Namen von Sony Interactive Entertainment Inc., 1-7-1 Konan Minato-ku Tokio, 108-0075 Japan, hergestellt.

Importiert nach und verteilt in Europa (außer Vereinigtes Königreich) von Sony Interactive Entertainment Deutschland GmbH / Sony Interactive Entertainment Polska Sp. Z. o.o. / Sony Interactive Entertainment Italia S.p.A. / Sony Interactive Entertainment Benelux B.V. / Sony Interactive Entertainment France S.A. / Sony Interactive Entertainment España S.A. - Zeughofstrasse 1, 10997 Berlin, Deutschland.

Anfragen bezüglich der Produktkonformität in der EU sind an den autorisierten Vertreter des Herstellers, Sony Belgium, bijkantoor van Sony Europe B.V., Da Vincilaan 7-D1, 1930 Zaventem, Belgien zu richten.

Konformitätserklärung („DoC“) zur RE-Richtlinie

Hiermit erklärt Sony Interactive Entertainment Inc., dass sich dieses Produkt in Übereinstimmung mit den grundlegenden Anforderungen und den übrigen einschlägigen Bestimmungen der Richtlinie 2014/53/EU befindet. Weitere Informationen erhältlich unter: <https://compliance.sony.eu>

Diese Funkanlage ist für die Verwendung mit/der/den genehmigten Softwareversion(en) gedacht, die in der EU-Konformitätserklärung angegeben wird/werden. Die Software, die auf diese Funkanlage geladen wurde, entspricht den Anforderungen der Richtlinie 2014/53/EU. So finden Sie die Softwareversion: Wählen Sie **Einstellungen** > **System** > **Systemsoftware** > **Konsoleninformationen** aus.

Kabelloses Frequenzband und maximale Ausgangsleistung:

- Bluetooth® 2,4 GHz: weniger als 10 mW
 - WLAN 2,4 GHz: weniger als 100 mW
 - WLAN 5 GHz: W52/W53/W56: weniger als 100 mW, W58: weniger als 25 mW
- Dieses Funkzubehör wurde als Empfänger-Kategorie 1, wie in EN 300 440 V2.1.1. definiert, bewertet.

Produkt-Ökodesign

Informationen zu Ressourcen- und Energieeffizienz in Bezug auf die Ökodesign-Anforderungen der EU, festgelegt in Verordnung (EU) Nr. 801/2013, sowie zur EU-Initiative zur freiwilligen Regelung zur weiteren Verbesserung der Energieeffizienz von Spielekonsolen (wie im Bericht COM(2015) 178 der Europäischen Kommission beschrieben) gibt es auf folgender Website: playstation.com/ECodesign

Entsorgung des Produkts



Diese Symbole auf unseren Elektroprodukten, Akku oder deren Verpackungen weisen darauf hin, dass das entsprechende Elektroprodukt bzw. der Akku in der EU, dem Vereinigten Königreich, der Türkei oder anderen Ländern mit gesonderten Abfallsammlungssystemen nicht als Haushaltsmüll entsorgt werden darf. Um die ordnungsgemäße Abfallbehandlung sicherzustellen, entsorgen Sie sie bitte gemäß den örtlichen Gesetzen und Verordnungen über eine autorisierte Sammelstelle. Zu entsorgende Elektroprodukte und Akkus können möglicherweise auch kostenlos bei Händlern entsorgt werden, wenn ein neues Produkt der gleichen Art gekauft wird. Im Vereinigten Königreich und in EU-Ländern akzeptieren außerdem viele Händler kostenlos kleine Elektroprodukte zur Entsorgung. Bitte fragen Sie Ihren Händler vor Ort, ob dieser Service für die Produkte verfügbar ist, die Sie entsorgen möchten. Dadurch tragen Sie zur Erhaltung der natürlichen Ressourcen und zur Förderung des Umweltschutzes bei der Behandlung und Entsorgung von Elektromüll bei.

Dieses Symbol ist in Kombination mit chemischen Symbolen auf Akkus zu finden. Das chemische Symbol für Blei (Pb) wird zu sehen sein, wenn der Akku mehr als 0,004 % Blei enthält.

Dieses Produkt enthält einen Akku der aus Gründen der Sicherheit, der Leistung oder der Datensicherheit dauerhaft eingebaut ist. Während der Lebensdauer des Produkts muss der Akku normalerweise nicht ausgetauscht werden und darf nur von ausgebildetem Service-Personal entfernt werden. Um die ordnungsgemäße Entsorgung des Akkus zu gewährleisten, sollte dieses Produkt wie Elektromüll entsorgt werden.

Systemsoftware

Durch die Verwendung dieser PlayStation®5-Konsole wird die Systemsoftware-Lizenzvereinbarung von Sony Interactive Entertainment Inc. bestätigt. Weitere Informationen finden Sie unter doc.dl.playstation.net/doc/ps5-eula/.

Wenn eine Aktualisierung über das Internet nicht möglich ist, kann auch ein USB-Laufwerk verwendet werden. Weitere Informationen finden Sie unter der URL der Seite für Aktualisierungen.

Durch ein Update der Systemsoftware für die PS5™-Konsole wird die Sicherheit erhöht, und es können zahlreiche zusätzliche Funktionen genutzt werden. Es sollte immer ein Update auf die neueste Version durchgeführt werden.

Inhalt

WARNUNG	2
Konformität.....	3
Systemsoftware	3
Hinweise	6
M.2-SSD installieren	10
Technische Daten	13
Copyright und Markenzeichen.....	13

Hinweise

Bevor Sie dieses Produkt in Betrieb nehmen, lesen Sie das Handbuch bitte sorgfältig durch und bewahren Sie es gut auf. Erziehungsberechtigte sollten sich dieses Handbuch durchlesen und sicherstellen, dass Kinder alle Sicherheitshinweise befolgen.

Sicherheit

Dieses Produkt wurde anhand der höchsten Sicherheitsvorkehrungen entwickelt. Bei unsachgemäßer Verwendung können elektrische Geräte jedoch möglicherweise Feuer, Stromschläge oder Verletzungen verursachen. Befolgen Sie diese Richtlinien, um einen unfallfreien Betrieb zu gewährleisten. Beachten Sie alle Warnhinweise, Vorsichtsmaßnahmen und Anweisungen. Wenn Sie Fragen zu Informationen in diesem Handbuch haben, können Sie sich an die entsprechende PlayStation® Kundenservice-Hotline wenden, die Sie im Garantieheft finden können.

Verwendung des Netzkabels

- Überprüfen Sie das Netzkabel in regelmäßigen Abständen auf Schäden und Staubansammlungen rund um den Netzstecker oder die Stromversorgung.
- Wenn das Gerät nicht mehr normal funktioniert, wenn Sie ungewöhnliche Geräusche oder Gerüche daran wahrnehmen oder wenn es so heiß wird, dass Sie es nicht mehr berühren können, verwenden Sie das Produkt nicht weiter, trennen Sie das Netzkabel umgehend vom Stromnetz und lösen Sie alle anderen Kabel.

Verwendung der Vibration des Wireless-Controllers

- Wenn der Wireless-Controller auf einer ebenen Fläche liegt, kann er durch die Vibrationsfunktion des Wireless-Controllers während des Spiels herunterfallen, was zu Verletzungen oder Fehlfunktionen führen kann.
- Verwenden Sie die Vibrations- oder Trigger-Effekt-Funktion nicht, wenn Sie Beschwerden oder Verletzungen an Knochen, Gelenken oder den Muskeln an Händen oder Armen haben. Wenn Sie Beschwerden oder Verletzungen haben, sollten Sie keine Titel spielen, die diese Funktionen verwenden, außer wenn diese für den Controller deaktiviert sind. Um die Funktionen zu (de)aktivieren, wählen Sie auf dem Home-Bildschirm **Einstellungen**  **Zubehör**.

Verwendung des Covers

- Verwenden Sie die Konsole nicht ohne das Cover. Dies kann zu Feuer, Stromschlägen oder Fehlfunktionen führen.

Verletzungsgefahr für Kleinkinder

- Bewahren Sie das Produkt außerhalb der Reichweite von Kleinkindern auf. Kleinkinder können Kleinteile verschlucken oder sich in den Kabeln verheddern, was zu Verletzungen, Unfällen oder Fehlfunktionen führen kann.

Lautstärke

- So schützen Sie Ihr Gehör: Beschränken Sie die Zeit, in der Sie Headsets oder Kopfhörer bei hoher Lautstärke benutzen.
- Vermeiden Sie es, die Lautstärke zu erhöhen, um laute Außengeräusche auszublenden.
- Senken Sie die Lautstärke, falls Sie Gespräche in Ihrer Nähe nicht mehr hören können.

Verwendung und Handhabung der Konsole

Platzierung der Konsole

- Die Konsole sollte mindestens 20 cm von Ihrem Körper entfernt aufgestellt und bedient werden.
- Verwenden Sie die Konsole nicht in einem geschlossenen Schrank oder an anderen Orten, an denen sich Hitze aufstauen kann. Dies kann zu einer Überhitzung der Konsole und dadurch zu Feuer, Verletzungen oder Fehlfunktionen führen.
- Erwärmt sich die Konsole zu stark, erscheint eine Mitteilung auf dem Bildschirm. Fortdauernder Gebrauch der Konsole während dieser Anzeige kann die Konsole betriebsunfähig machen. Schalten Sie die Konsole bei Erscheinen dieser Mitteilung bitte aus und warten Sie, bis diese abkühlt. Danach an einem gut belüfteten Ort platzieren, der keinen hohen Temperaturen ausgesetzt ist. Bitte stellen Sie sicher, dass das Ventilationssystem der Konsole nicht blockiert wird. Sollte eine M.2-SSD in der Konsole installiert sein, überprüfen Sie bitte, ob sich wärmeableitende Teile von der M.2-SSD gelöst haben. Weitere Informationen zu wärmeableitenden Teilen finden Sie unter „M.2-SSD installieren“ (→ Seite 10).
- Setzen Sie die Konsole, das Zubehör oder den Akku beim Betrieb, Transport und der Lagerung keinen hohen Temperaturen, hoher Luftfeuchtigkeit und keiner direkten Sonneneinstrahlung aus.

Gut ausgeleuchteter Bereich

- Verwenden Sie das Gerät in einem gut ausgeleuchteten Bereich, und halten Sie einen Sicherheitsabstand zum Fernsehbildschirm ein.

Pausen

- Vermeiden Sie die zu lange Verwendung der Konsole. Machen Sie jede Stunde 15 Minuten lang Pause.
- Sie sollten nicht spielen, wenn Sie müde sind oder Schlaf benötigen.
- Beenden Sie die Verwendung der Konsole, sobald Sie müde werden oder wenn Sie während der Verwendung des Wireless-Controllers Unwohlsein oder Schmerzen in Ihren Händen oder Armen verspüren. Wenn die Symptome weiterhin bestehen, suchen Sie bitte einen Arzt auf.
- Wenn eines der folgenden Symptome auftritt, stellen Sie die Verwendung der Konsole sofort ein. Wenn die Symptome weiterhin bestehen, suchen Sie bitte einen Arzt auf.
 - Schwindel, Übelkeit, Erschöpfung oder Symptome, die denen von Bewegungskrankheit ähneln
 - Unwohlsein oder Schmerzen in einem bestimmten Körperteil, wie zum Beispiel Augen, Ohren, Hände oder Arme

Flüssigkeiten, Staub, Rauch und Dampf

- Berühren Sie das Produkt nicht bei einem Gewitter.
- Verwenden Sie das Produkt nicht in der Nähe von Wasser.
- Achten Sie darauf, dass keine Flüssigkeiten, Feinstaub oder andere Fremdkörper in das Produkt gelangen.
- Setzen Sie das Produkt keinem Rauch, Staub oder Dampf aus. Stellen Sie die Konsole nicht in einen Bereich auf, in dem sie starken Staub oder Zigarettenrauch ausgesetzt ist. Staubansammlungen und Zigarettenrauchrückstände auf den internen Bauteilen können zu Fehlfunktionen der Konsole führen.

Verwendung des Sockels

- Verwenden Sie den Sockel, um die Konsole entsprechend den Anweisungen aufzustellen. Wenn Sie den Sockel nicht verwenden und die Konsole anders als in den Anweisungen aufstellen, kann dies zu Verletzungen, Schäden oder Fehlfunktionen führen. Anweisungen zur Montage des Sockels finden Sie in der Kurzanleitung.
- Wenn Sie die Konsole in einer vertikalen Position aufstellen möchten, müssen Sie den Sockel mit einer Schraube an der Konsole befestigen. Nach Gebrauch der Konsole kann sich die Schraube erhitzen. Achten Sie daher darauf, wenn Sie direkt nach Gebrauch der Konsole den Sockel entfernen oder die Konsole selbst transportieren.

Gebrauch des Konsolen-Covers

- Benutzen Sie die Konsole nicht ohne Cover, andernfalls besteht Brand- und Elektroschockgefahr und es kann zu Fehlfunktionen kommen. Entfernen Sie bitte nicht das Cover der Konsole direkt nach ihrem Gebrauch. Die Haupteinheit der PSS-Konsole kann nach dem Gebrauch noch erwärmt sein und fortdauernde Handhabung ohne Cover kann zu Verbrennungen führen. Wenn Sie das Cover entfernen müssen, schalten Sie bitte die PS5-Konsole aus, ziehen Sie das Netzkabel sowie alle weiteren Kabel und warten Sie, bis die Konsole abkühlt.

Aufstellung und Handhabung

- Beim Transport der Konsole Vorsicht walten lassen. Wenn Sie keinen festen Griff haben, kann die Konsole herunterfallen und Schäden oder Verletzungen verursachen. Tragen Sie die Konsole nicht nur am Cover. Wenn Sie den Sockel an der Konsole befestigen, halten Sie die Konsole fest und zwar nicht nur am Cover.
- Bewegen Sie die Konsole nicht und passen Sie ihre Position nicht an, wenn die Power-Kontrollleuchte leuchtet oder blinkt. Daten können verloren gehen oder beschädigt werden und die Konsole kann beschädigt werden.
- Treten Sie nicht auf die Konsole und stellen Sie keine Gegenstände darauf oder stapeln Sie sie mit anderen Geräten.
- Platzieren Sie die Konsole und das angeschlossene Zubehör nicht auf dem Boden oder an einem Ort, an denen jemand darüber stolpern könnte.
- Berühren Sie die Anschlüsse der Konsole und des Zubehörs nicht.

Ausschalten

- Schalten Sie die Konsole nicht aus, wenn Daten auf dem SSD- oder USB-Laufwerk gespeichert oder von dort geladen werden.
- Trennen Sie das Netzkabel erst von der Stromversorgung, wenn sich die Power-Kontrollleuchte ausgeschaltet hat. Wenn Sie das Netzkabel trennen, während die Power-Kontrollleuchte leuchtet oder blinkt, können Daten verloren gehen oder beschädigt werden und die Konsole kann beschädigt werden.

Verbrennungsrisiko bei niedrigen Temperaturen

- Vermeiden Sie bei der Verwendung der Konsole Körperkontakt mit der Konsole oder der Luft aus der Lüftung der Konsole über einen längeren Zeitraum. Andernfalls kann es zu leichten Verbrennungen kommen.

Statische Entladung

- Beim Verwenden des Headsets oder der Kopfhörer bei sehr trockener Luft entsteht manchmal eine kleine und kurze statische Entladung an den Ohren. Der Grund dafür liegt in der statischen Elektrizität, die sich im Körper ansammelt. Die Entladung stellt keine Fehlfunktion des Headsets oder der Kopfhörer dar.

Sichere Verwendung für Kinder

- Wir empfehlen, dass Kinder bei Online-Aktivitäten von Erziehungsberechtigten überwacht werden, um eine sichere und verantwortungsvolle Internetnutzung zu gewährleisten. Genauere Informationen finden sich unter playstation.com/parents.

Belüftung

Die Lüftung darf nicht blockiert werden. Befolgen Sie die folgenden Richtlinien, um eine gute Belüftung zu gewährleisten:

- Stellen Sie die Konsole mindestens 10 cm von allen Wänden entfernt auf.
- Stellen Sie sie nicht auf einem Teppich mit langen Fasern auf.
- Stellen Sie sie nicht an einem engen Platz auf.
- Decken Sie sie nicht mit Stoff ab.
- Es darf sich kein Staub an der Lüftung des Systems ansammeln.

Lagerbedingungen

Wenn Sie die Konsole, das Netzkabel, den Akku oder das Zubehör während des Betriebs, des Transports und der Lagerung an einem der folgenden Orten aufstellen, kann dies zu Feuer, Stromschlägen, Verletzungen, Schäden oder Fehlfunktionen führen.

- Ein Bereich, der Rauch, Dampf oder übermäßigem Staub ausgesetzt ist.
- Ein Bereich mit hoher Luftfeuchtigkeit oder direkter Sonneneinstrahlung oder ein Bereich, der anderweitig hohen Temperaturen ausgesetzt ist, bspw. in der Nähe von Heizgeräten, oder ein Bereich, in dem sich Hitze aufstauen kann.
- Eine instabile, geneigte oder vibrierende Oberfläche.

Verwendung des Wireless-Controllers

Eingebauter Lithium-Ionen-Akku

- **Sicherheitshinweise** für den eingebauten Akku:
 - Der Wireless-Controller enthält einen wiederaufladbaren Lithium-Ionen-Akku.
 - Lesen Sie vor Verwendung des Wireless-Controllers alle Anweisungen für die Handhabung und das Aufladen des Akkus und befolgen Sie diese sorgfältig.
 - Gehen Sie bei der Handhabung des Akkus äußerst sorgfältig vor. Die unsachgemäße Verwendung kann zu Feuer und Verbrennungen führen.
 - Der Akku darf nicht geöffnet, zerquetscht, erhitzt oder verbrannt werden.
 - Der Akku darf nach der vollständigen Aufladung nicht mit der Ladequelle verbunden bleiben, wenn der Wireless-Controller nicht verwendet wird.
 - Entsorgen Sie verbrauchte Akkus gemäß den örtlichen Gesetzen bzw. Bestimmungen.

Bewegungssensor

- Beachten Sie bei der Verwendung der Bewegungssensor-Funktion des Wireless-Controllers die folgenden Punkte. Wenn der Controller auf eine Person oder einen Gegenstand prallt, kann er Verletzungen oder Schäden verursachen.
 - Stellen Sie vor der Verwendung der Bewegungssensor-Funktion sicher, dass Sie genug Platz haben, um sich zu bewegen.
 - Halten Sie den Wireless-Controller gut fest, damit er Ihnen nicht aus der Hand rutschen und Schäden oder Verletzungen verursachen kann.
 - Wenn Sie einen Wireless-Controller verwenden, der über ein USB-Kabel mit der PS5-Konsole verbunden ist, stellen Sie sicher, dass genügend Platz für das Kabel vorhanden ist, damit es keine Gefahr für Personen oder Gegenstände darstellt.

Kompatibilität

- Controller, die für die Verwendung mit den Konsolen PlayStation®, PlayStation®2 und PlayStation®3 gedacht sind, beispielsweise die analogen Controller (DUALSHOCK® und DUALSHOCK®2) oder der DUALSHOCK®3 Wireless-Controller, sind nicht mit der PS5-Konsole kompatibel. Der DUALSHOCK®4 Wireless-Controller ist mit der auf der PS5-Konsole mit Software im PlayStation®4-Format kompatibel, allerdings nicht mit Software im PS5-Format.

Leuchtleiste

- Blicken Sie nicht direkt in die Leuchtleiste auf dem Controller, wenn sie blinkt. Benutzen Sie das Produkt auf keinen Fall weiter, wenn durch den Lichtreiz Unwohlsein oder Schmerzen im oder am Körper ausgelöst werden.

Ladevorgang

- Der Ladevorgang sollte in einer Umgebung mit einer Temperatur zwischen 10 °C und 30 °C erfolgen. In Umgebungen mit abweichenden Bedingungen kann der Ladevorgang unter Umständen beeinträchtigt werden.
- Wird der Wireless-Controller über längere Zeit nicht benutzt, sollte er mindestens einmal im Jahr vollständig aufgeladen werden, um die Leistungsfähigkeit des Akkus zu gewährleisten.

Begrenzte Lebensdauer

- Die Lebensdauer des Akkus ist begrenzt. Die Betriebsdauer des Akkus nimmt bei häufiger Verwendung und zunehmendem Alter allmählich ab. Die Akku-Lebensdauer hängt außerdem von der Art der Aufbewahrung, der Nutzung, der Umgebung und weiteren Faktoren ab.

Verwendung des Netzkabels

- Überprüfen Sie das Netzkabel in regelmäßigen Abständen, um einen sicheren Betrieb zu gewährleisten. Verwenden Sie bei Schäden die Konsole nicht weiter und wenden Sie sich an die PlayStation® Kundendienst-Hotline. Die entsprechende Nummer finden Sie im Garantieheft.
- Verwenden Sie nur das mitgelieferte Netzkabel. Das Netzkabel wurde speziell für die Verwendung mit dieser Konsole entwickelt und darf nicht mit anderen elektrischen Geräten verwendet werden.
- Berühren Sie den Stecker des Netzkabels nicht mit feuchten Händen.
- Achten Sie darauf, dass nicht auf das Netzkabel getreten wird und dass es nicht eingeklemmt wird, insbesondere an den Steckern, Verlängerungskabeln und an der Stelle, an der das Kabel aus der Konsole austritt.
- Legen Sie keine schweren Gegenstände auf das Kabel.
- Legen Sie das Netzkabel nicht in die Nähe von Heizgeräten und setzen Sie es keiner Hitze aus.
- Schließen Sie das Netzkabel nicht an einen Spannungswandler oder Wechselrichter an. Das Verbinden des Netzkabels mit einem Spannungswandler für Auslandsreisen oder einem Wechselrichter zur Verwendung im Auto verursacht möglicherweise, dass sich die Konsole erhitzt und kann zu Verbrennungen und Fehlfunktionen führen.
- Verhindern Sie, dass sich Staub und andere Fremdkörper am AC IN-Anschluss ansammeln können. Bevor Sie das Netzkabel verbinden oder einstecken, sollten Sie sich vergewissern, dass sich an den Steckern des Netzkabels, der Stromversorgung und dem AC IN-Anschluss hinten an der Konsole kein Staub und keine Fremdkörper befinden. Wenn der Stecker oder der Anschluss verschmutzt ist, wischen Sie sie mit einem trockenen Tuch ab, bevor Sie sie verbinden.
- Ziehen Sie das Netzkabel aus der Steckdose, bevor Sie die Konsole reinigen, an einen anderen Ort platzieren oder das Cover von der Konsole entfernen. Wenn Sie planen, die Konsole für eine längere Zeit nicht zu benutzen, wird außerdem empfohlen, das Netzkabel aus der Steckdose zu ziehen.
- Wenn Sie das Netzkabel aus der Steckdose ziehen möchten, halten Sie bitte den Stecker fest und ziehen Sie diesen gerade heraus. Ziehen Sie niemals am Kabel oder in einem schrägen Winkel.

Zerlegen oder modifizieren Sie die Konsole oder das Zubehör auf keinen Fall

Verwenden Sie die Konsole und das Zubehör nur in Übereinstimmung mit den Anweisungen in der Produktdokumentation. Es ist untersagt, den Aufbau der Konsole oder des Zubehörs zu analysieren oder zu modifizieren und seine Schaltkreisconfiguration zu analysieren oder anderweitig zu nutzen. Unbefugte Modifikationen der Konsole oder des Zubehörs führen zum Erlöschen Ihrer Garantie. Im Inneren der Konsole befinden sich keine vom Benutzer zu wartenden Komponenten.

Netzwerk

- Für die Verbindung mit einem Netzwerk ist eine Internetverbindung erforderlich.
- Sie müssen für anfallende Internetgebühren selbst aufkommen. Weitere Informationen können Sie dem Vertrag mit Ihrem Internetdienstanbieter entnehmen oder wenden Sie sich an Ihren Anbieter.
- Verwenden Sie nur ein Ethernet-Kabel, das mit 10BASE-T-, 100BASE-TX- oder 1000BASE-T-Netzwerken kompatibel ist. Verwenden Sie kein normales Telefonkabel oder andere Kabeltypen als die erwähnten. Wenn Sie den falschen Kabeltyp verwenden, fließt möglicherweise mehr Strom als nötig durch den LAN-Port, was zu Hitzestau, Feuer und Fehlfunktionen führen kann.

Drahtlose Netzwerkfunktionen

- Die drahtlosen Netzwerkfunktionen der Konsole verwenden die Frequenzen 2,4 GHz (WLAN, Bluetooth®) und 5 GHz. Der 2,4-GHz-Funkwellenfrequenzbereich wird von verschiedenen Geräten gemeinsam genutzt. Die Konsole ist darauf ausgelegt, die Einwirkung anderer Geräte, die innerhalb dieses Frequenzbereiches arbeiten, gering zu halten. Es kann jedoch in einigen Fällen zu einer Beeinträchtigung durch andere Geräte kommen, die die Verbindungsgeschwindigkeit senkt, den Signalbereich einschränkt oder zu einem unerwarteten Verbindungsausfall führt.
- Der Betrieb im Frequenzbereich 5150-5350 MHz ist auf den Einsatz in Innenräumen beschränkt.
- Wenn Sie die Scanfunktion der Konsole verwenden, um einen WLAN-Access-Point auszuwählen, werden möglicherweise Access Points angezeigt, die nicht für die öffentliche Nutzung vorgesehen sind. Verbinden Sie sich nur mit einem Access Point, wenn Sie dazu autorisiert sind, oder wenn dieser über einen öffentlichen WLAN- oder Hotspot-Dienst verfügbar ist.

Feuchtigkeitskondensation

Wenn die Konsole direkt von einem kalten an einen warmen Ort gebracht wird, kann sich in der Konsole Feuchtigkeit bilden. In diesen Fall ist die Funktion der Konsole möglicherweise beeinträchtigt. Schalten Sie in diesem Fall die Konsole aus und ziehen Sie den Netzstecker, bis die Feuchtigkeit verdunstet ist (dies kann mehrere Stunden dauern). Wenn die Konsole weiterhin nicht ordnungsgemäß funktioniert, wenden Sie sich an die Hotline beim PlayStation®-Kundendienst. Die entsprechende Nummer finden Sie im Garantieheft.

Reinigung

Vor der Reinigung der Konsole oder des angeschlossenen Zubehörs sollten Sie aus Sicherheitsgründen das Netzkabel von der Stromversorgung trennen.

Außenflächen (Cover der Konsole und des Wireless-Controllers)

- Wischen Sie das Gehäuse mit einem weichen, trockenen Tuch ab.
- Um zu verhindern, dass die Farbe oder Qualität der Oberfläche der Konsole bzw. des Zubehörs ändert, sollten Sie die folgenden Richtlinien befolgen.
 - Es dürfen keine Insektizide oder flüchtigen Substanzen wie Farbverdünner, Benzol oder Alkohol aufgesprüht oder aufgebracht werden. Verwenden Sie für die Reinigung kein imprägniertes Tuch.
 - Legen Sie den Controller oder das Headset nicht auf der Konsole ab.

Ports/Anschlüsse

Verwenden Sie die Ports/Anschlüsse an der Konsole nicht, wenn diese verschmutzt sind. Möglicherweise leiten diese den Strom nicht ordnungsgemäß. Wenn sie verschmutzt sind, mit einem trockenen Tuch abwischen.

M.2-SSD installieren

Der M.2-SSD-Speicher macht von Flash-Speicher Gebrauch. Für einen erweiterten Speicher für Ihre Spiele oder Apps können Sie eine im Handel erhältliche M.2-SSD in Ihrer PS5-Konsole installieren.

M.2-SSD-Typen

Sie können eine M.2-SSD mit den folgenden Spezifikationen verwenden:

Schnittstelle	PCI-Express Gen4x4 unterstützte M.2-NVMe-SSD (Key M)
Speicherplatz	250 GB bis 4 TB
Unterstützte Größen	2230, 2242, 2260, 2280, 22110
Größe schließt Wärmeableitungsmechanismus ein.	Weite: bis zu 25 mm Länge: 30/42/60/80/110 mm Dicke: bis zu 11,25 mm (bis zu 8,0 mm von oberhalb des Boards, bis zu 2,45 mm von unterhalb des Boards)

Anmerkung

- Es werden sowohl einseitige als auch zweiseitige Geräte unterstützt.
- M.2-SATA-SSD wird nicht unterstützt.
- Bereitstellung vom Host-Speicher an HMB (Host-Memory-Buffer)-unterstützte Geräte wird nicht unterstützt.
- Bitte informieren Sie sich vor einem Kauf über die Treiberspezifikationen und kontaktieren Sie den Händler oder Hersteller, falls Sie weitere Informationen benötigen. SIE garantiert nicht dafür, dass sämtliche M.2-SSD-Geräte, die die oben genannten Spezifikationen erfüllen, mit Ihrer Konsole kompatibel sind und übernimmt keine Verantwortung für die Auswahl, Performance und den Gebrauch von Produkten Dritter.

Über die M.2-SSD-Wärmeableitung

Die M.2-SSD, die mit diesem Gerät verwendet werden kann, verfügt über eine hohe Übertragungsgeschwindigkeit und kann daher ebenso hohe Temperaturen erreichen. Verfügt die M.2-SSD über keinen Wärmeableitungsmechanismus, bringen Sie bitte einen Wärmeableiter wie z. B. ein Kühlblech, ein Wärmetransferpapier oder sogar beides an. Weitere Informationen zur Installation eines Wärmeableiters finden Sie in den jeweiligen Handbüchern. Verwenden Sie das Gerät ohne wärmeableitende Teile, weil sich die wärmeableitenden Teile ansonsten während des Gebrauchs lösen und das Risiko besteht, dass die Haupteinheit überhitzt. Ein weiterer Gebrauch kann das Gerät betriebsunfähig machen.

M.2-SSD installieren oder entfernen

Sicherheitshinweis

Vorsicht

- Von Kleinkindern fernhalten. Es besteht Erstickungsgefahr durch leicht verschluckbare Kleinteile wie Schrauben etc.
- Haben Sie Ihre PS5-Konsole ausgeschaltet und vom Netzkabel sowie sämtlichen anderen Kabeln getrennt, warten Sie bitte, bis die Konsole abkühlt, bevor Sie die M.2-SSD installieren oder entfernen. Die Haupteinheit der PS5-Konsole kann nach dem Gebrauch noch erwärmt sein und fortdauernde Handhabung kann zu Verbrennungen führen.
- Drücken Sie Ihre Finger bitte nicht in die Spalten zwischen Teilen oder verletzen Sie Ihre Hände und Finger bitte nicht an den Ecken von Teilen.
- Stellen Sie vor dem Einschalten Ihrer Konsole bitte sicher, dass das Konsolen-Cover sowie die Erweiterungssteckplatz-Abdeckung ordnungsgemäß installiert sind. Sind diese nicht ordnungsgemäß installiert, kann dies zu Überhitzung der Haupteinheit führen.

Anmerkung

- Bevor Sie mit dem Installieren oder Entfernen fortfahren, sollten Sie ein metallenes Objekt berühren, um sämtliche statische Ladungen aus Ihrem Körper zu leiten. Anderenfalls kann es zu Schäden an der M.2-SSD oder der PS5-Konsole kommen. Besonders die M.2-SSD macht von Teilen Gebrauch, die anfällig für statische Ladungen sind, also handhaben Sie diese bitte mit Vorsicht.
- Bitte nicht die Klemme der M.2-SSD oder den Erweiterungsanschluss Ihrer PS5-Konsole berühren.
- Benutzen Sie beim Anbringen oder Entfernen von Schrauben einen Schraubenzieher, der zur Größe der Schrauben passt. Passen die Größen nicht zueinander, können die Schrauben verschleißen.
- Achten Sie darauf, keine Kleinteile wie Schrauben und Abstandshalter in die Haupteinheit der PS5-Konsole fallen zu lassen. Sollten Kleinteile hineinfallen, schalten Sie die Konsole nicht an und ziehen Sie stattdessen die Webseite des Supports zurate (➡ Rückseite).

M.2-SSD installieren

- Sie können einen M.2-SSD-Speicher mit der Systemsoftware-Version 21.02-04.00.00 und später verwenden.
- Platzieren Sie die Konsole vor der Installation der M.2-SSD auf eine weiche Unterlage auf einer flachen Oberfläche.

1 Navigieren Sie zum Control Center und wählen Sie **Ein-/Ausschalten > PS5 ausschalten**.

Der Bildschirm geht aus, die Power-Kontrollleuchte leuchtet weiß auf und geht schließlich ebenfalls aus.

2 Ziehen Sie das Netzkabel sowie alle weiteren Kabel und warten Sie, bis die PS5-Konsole abkühlt.

Die Haupteinheit Ihrer PS5-Konsole ist nach dem Gebrauch weiter erhitzt.

3 Entfernen Sie den Sockel, drehen Sie Ihre PS5-Konsole um und schieben Sie das Cover herunter, indem Sie sie in Richtung des Pfeils hochziehen.

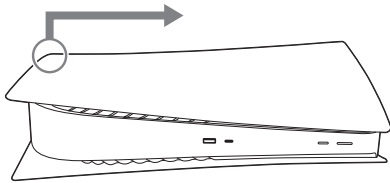

4 Entfernen Sie die Schraube der Erweiterungssteckplatz-Abdeckung und entfernen Sie die Abdeckung.

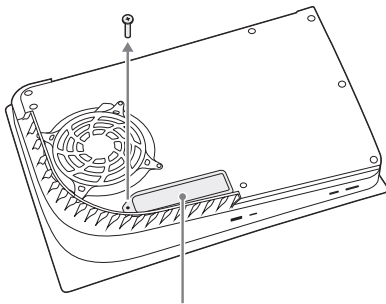

Erweiterungssteckplatz-Abdeckung

5 Installieren Sie die M.2-SSD an den Erweiterungsanschluss.

- ① Entfernen Sie die Schraube und den Abstandshalter und justieren Sie den Abstandshalter auf die Größe der M.2-SSD.

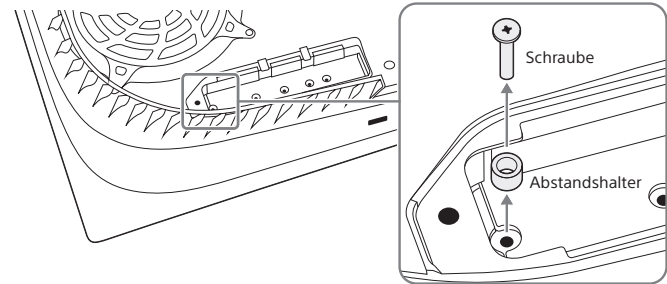

- ② Halten Sie die M.2-SSD am Rand fest und richten Sie sie an der Kerbe des Erweiterungsanschlusses aus. Neigen Sie die M.2-SSD diagonal aufwärts und lassen sie deutlich bis zum Anschlag in den Erweiterungsanschluss einrasten. Die folgende Abbildung zeigt eine M.2-SSD mit angebrachtem Kühlkörper und Wärmeleitblech.

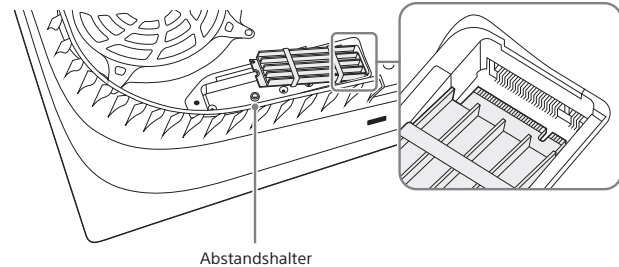

Abstandshalter

- ③ Neigen Sie die M.2-SSD nach unten und befestigen Sie sie mit Schrauben.

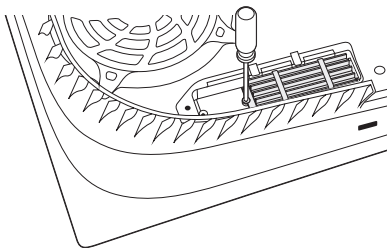

- 6 Bringen Sie die Erweiterungssteckplatz-Abdeckung an und ziehen Sie die Schrauben fest.
- 7 Schieben Sie das Konsolen-Cover kräftig in Richtung des Pfeils, bis Sie ein Klicken hören.

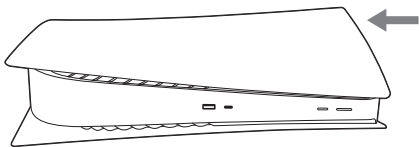

- 8 Verbinden Sie das Netzkabel, weitere Kabel sowie den Sockel und schalten Sie die Konsole ein.
Wenn Ihre PS5-Konsole hochfährt, blendet ein Formatierungsleitfaden ein. Folgen Sie den Anweisungen auf dem Bildschirm und formatieren Sie die M.2-SSD.

Hinweis

- Ziehen Sie die Webseite unseres Supports zurate, sollten Ihnen Teile wie Erweiterungssteckplatz-Abdeckungen, Schrauben oder Abstandshalter abhanden kommen (→ Rückseite).
- Weitere Informationen darüber, wie Sie Ihre Spieldaten auf einem M.2-SSD-Speicher speichern sowie zu den Datentypen, die Sie speichern können, finden Sie im Benutzerhandbuch.

M.2-SSD entfernen

Platzieren Sie die Konsole auf einer weichen Unterlage auf einer flachen Oberfläche. Nun können Sie die M.2-SSD entfernen.

- 1 Folgen Sie den Schritten 1 bis 4 aus „M.2-SSD installieren“.
- 2 Entfernen Sie die M.2-SSD vom Erweiterungsanschluss.
 - ① Entfernen Sie die Schrauben, die die M.2-SSD festhalten.
 - ② Heben Sie die M.2-SSD vorsichtig an und halten Sie sie an den Rändern fest. Ziehen Sie dann diagonal nach oben.
 - ③ Befestigen Sie die Schrauben wieder am Abstandshalter.
- 3 Folgen Sie den Schritten 6 und 7 aus „M.2-SSD installieren“.

Technische Daten

Design und technische Daten können ohne vorherige Ankündigung geändert werden. Je nach der verwendeten Softwareversion funktioniert die Konsole möglicherweise anders als in diesem Handbuch beschrieben.

PlayStation®5-Konsole

Hauptprozessor	Benutzerdefinierter Einchip-Prozessor CPU: x86-64-AMD Ryzen™ "Zen2", 8 Kerne / 16 Threads GPU: 10 TFLOPS, AMD Radeon™ RDNA-basierte Grafik-Engine
Speicher	GD DR6 16 GB
Festplattenlaufwerk	825 GB Custom SSD*1
Ein-/Ausgänge*2	USB-Port (Type-A, Hi-Speed USB) USB-Port (Type-A, SuperSpeed USB, 10 Gbps) x2 USB-Port (Type-C®, SuperSpeed USB, 10 Gbps) Erweiterungsanschluss (Key M)
Netzwerkfunktionen	Ethernet (10BASE-T, 100BASE-TX, 1000BASE-T) IEEE 802.11 a/b/g/n/ac/ax Bluetooth® 5.1
AV-Ausgang	HDMI™ OUT-Port*3
Elektrische Daten	220-240 V ~ 1,60 A 50/60 Hz
Maximale Leistung	340 W
Außenabmessungen (ohne hervorstehende Teile)	ca. 390 × 92 × 260 mm (Breite × Höhe × Tiefe)
Gewicht	ca. 3,6 kg
Betriebstemperatur	5 °C bis 35 °C

*1 Ein Teil der Kapazität der SDD ist für die Konsolenverwaltung, Wartung und für zusätzliche Optionen reserviert. Die verfügbare Kapazität der SSD kann daher variieren.

*2 Die Verwendbarkeit der angeschlossenen Geräte wird nicht garantiert.

*3 Verwenden Sie das mitgelieferte HDMI-Kabel.

Wireless-Controller

Eingangsleistung	5 V \Rightarrow 1 500 mA
Akkutyp	Eingebauter Lithium-Ionen-Akku
Akkuspannung	3,65 V \dots
Akkukapazität	1 560 mAh
Betriebstemperatur	5 °C bis 35 °C
Gewicht	ca. 280 g

Copyright und Markenzeichen

„PS“, „PlayStation“, „PS5“, „DUALSHOCK“ und „PlayStation Shapes Logo“ sind eingetragene Marken oder Marken der Sony Interactive Entertainment Inc.

„SONY“ und „“ sind eingetragene Marken oder Marken der Sony Group Corporation.

AMD, Radeon and Ryzen are trademarks of Advanced Micro Devices, Inc.

The Bluetooth® word mark and logos are registered trademarks owned by Bluetooth SIG, Inc. and any use of such marks by Sony Interactive Entertainment Inc. is under license. Other trademarks and trade names are those of their respective owners.

The terms HDMI and HDMI High-Definition Multimedia Interface, and the HDMI Logo are trademarks or registered trademarks of HDMI Licensing Administrator, Inc. in the United States and other countries.

USB-IF SuperSpeed USB Trident logo is a registered trademark of USB Implementers Forum, Inc.

USB Type-C® and USB-C® are registered trademarks of USB Implementers Forum.

Alle anderen Marken sind Eigentum der jeweiligen Eigentümer.

Kurzanleitung

In der mitgelieferten Kurzanleitung erfahren Sie, wie Sie Ihre PS5-Konsole einrichten und wie Sie die grundlegenden Funktionen verwenden.

Benutzerhandbuch

Finden Sie heraus, was Ihre PS5™-Konsole alles kann. Erfahren Sie, wie Sie Einstellungen konfigurieren und die einzelnen Funktionen verwenden. Um das Benutzerhandbuch anzuzeigen, benötigen Sie eine Internetverbindung. Öffnen Sie auf dem Home-Bildschirm der PS5-Konsole **Einstellungen** ⚙️ > **Benutzerhandbuch, Gesundheit und Sicherheit und weitere Informationen** > **Benutzerhandbuch**.

Website des Kundensupports

Online-Supportinformationen, z. B. Schritt-für-Schritt-Anleitungen zur Fehlerbehebung und häufig gestellte Fragen, finden Sie unter playstation.com/help.



Die in dieser Bedienungsanleitung enthaltenen Informationen können ohne vorherige Ankündigung geändert werden.

Der kommerzielle Gebrauch und Verleih dieses Produkts sind verboten.

