



SONY®

دليل الإرشادات



PlayStation®Portable

7017787

PSP-E1004

جدول المحتويات

28	الدعم اكتشاف الأخطاء وإصلاحها
33	معلومات إضافية قبل التخلص من جهاز® PSP أو نقله
34	المواصفات
35	الوسائط المتوافقة
37	حقوق النشر والعلامات التجارية

4	التحذيرات والتنبيهات التحذيرات
6	الاحتياطات
	استخدام جهاز® PSP
10	أسماء الأجزاء ووظائفها
12	شحن البطارية
15	تشغيل النظام وإيقاف تشغيله
16	استخدام قائمة XMB™ (XrossMediaBar)
18	ممارسة ألعاب أقراص الوسائط الشاملة
19	تشغيل محتوى بطاقة الذاكرة™ Memory Stick Duo... ..
20	استخدام لوحة المفاتيح التي تظهر على الشاشة
22	إعداد مستوى الرقابة الأبوية
24	تحديث برنامج النظام
26	تنزيل الألعاب

يمكنك الحصول على المعلومات حول جهاز PSP® في هذا الدليل بالإضافة إلى الإنترنت.

• دليل الإرشادات (هذه الوثيقة)

يشرح هذا الدليل مزايا الجهاز كما يوفر المعلومات الأساسية المتعلقة بكيفية إعداد جهاز PSP® وتشغيله فضلاً عن شرح لطريقة بدء تشغيل الألعاب. وبالإضافة إلى ذلك، يتضمن هذا الدليل التحذيرات والاحتياطات الخاصة بالاستخدام الآمن والسليم للنظام.

• دليل المستخدم

يحتوي هذا الدليل الموجود على الإنترنت معلومات تفصيلية حول استخدام مزايا جهاز PSP®. حيث يمكنك عرض دليل المستخدم عبر الإنترنت باستخدام مستعرض الشبكة الإلكترونية على الكمبيوتر.
eu.playstation.com/psp/support/manuals

قد تختلف المعلومات الوظيفية للنظام والصور الواردة في هذه الوثيقة عن تلك الموجودة في جهاز PSP® الخاص بك، وفقاً للإصدار المستخدم من برنامج النظام.

التحذيرات

- الدوار أو الغثيان أو الإعياء أو أي أعراض مشابهة للدوار
- الشعور بتعب أو ألم في أي عضو من أعضاء الجسم
- مثل العينين أو الأذنين أو اليدين أو الذراعين

المعلومات التنظيمية

- توجد بطاقة الاسم داخل غطاء القرص الخاص بالجهاز.



الشركة المصنعة لهذا المنتج هي شركة سوني كمبيوتر إنترتينمنت 1-7-1 كونان. ميناتو-كو. طوكيو 0075-108. اليابان.

الممثل المعتمد لشركة EMC والمسؤول عن سلامة المنتج هو شركة Sony Deutschland GmbH, Hedelfinger Strasse 61, 70327 Stuttgart, Germany

ويتم توزيعه في أوروبا بواسطة شركة Sony Computer Entertainment Europe Ltd وعنوانها 10 Great Marlborough Street, London, W1F 7LP

لتجنب حدوث صدمة كهربية. لا تفتح الجهاز من الداخل. واترك القيام بهذه المهمة للمتخصصين فقط.

تنبيه - قد يؤدي استخدام أي عناصر تحكم أو عمليات ضبط أو أداء إجراءات غير تلك المحددة في هذه الوثيقة إلى التعرض لإشعاعات خطيرة.



تم تصنيف هذا الجهاز على أنه منتج ليزر من الفئة 1 وفقاً للمرسوم IEC60825-1+A2: 2001.

• هذا الجهاز مخصص للأطفال الذين هم في سن السادسة أو تجاوزوها.

• تجنب استخدام جهاز PSP® لفترات طويلة. يجب أن تنال قسطاً من الراحة مدة 15 دقيقة تقريباً بعد كل ساعة من اللعب على الجهاز لتفادي إصابة العين بالإجهاد.

• إذا كنت تعاني من أي مشكلة من المشكلات الصحية التالية، فعليك التوقف فوراً عن استخدام هذا الجهاز. وإذا استمرت الأعراض في الظهور، فاستشر الطبيب.

سماعات الرأس

اضبط مستوى الصوت الصادر عن سماعة الرأس بدرجة تمكنك من سماع الأصوات المحيطة. وإذا شعرت بطنين أو أي إحساس غير مريح في أذنيك. توقف عن استخدام سماعات الرأس.

برنامج النظام

يخضع برنامج النظام المضمّن بهذا المنتج لترخيص محدود من شركة سوني كمبيوتر إنترتينمنت راجع الموقع <http://www.scei.co.jp/psp-eula/> لمزيد من التفاصيل.

نبذة عن التحكم في التصدير القومي

قد يخضع هذا الجهاز للقانون الوطني للتحكم في التصدير. ويجب أن تلتزم تمامًا بمتطلبات كل قانون وبكافة القوانين المعمول بها لأي جهة اختصاص قانوني مرتبط بالمنتج.

الحساسية للضوء

لا تستخدم الجهاز إلا في مكان جيد الإضاءة. واسترح مدة 15 دقيقة لكل ساعة من اللعب بانتظام. تجنب تشغيل الجهاز عندما تكون مجهدًا أو إذا لم تحصل على قسط كافٍ من النوم. قد يعاني البعض ممن لديهم حساسية من الضوء البراقة أو الوامضة أو من الأشكال والنماذج الهندسية من مرض الصرع غير الملحوظ. وقد يصابون بنوبات من الصرع عند مشاهدة جهاز التلفاز أو عند ممارسة ألعاب الفيديو. استشر الطبيب قبل استخدام ألعاب الفيديو إذا كنت تعاني من إحدى حالات الصرع. كما يجب استشارة الطبيب على الفور في حالة الشعور بأي من الأعراض التالية أثناء اللعب: الدوار، عدم وضوح الرؤية، ارتجاف العضلات وغيرها من الحركات اللاإرادية فضلًا عن فقدان الوعي والاضطراب أو التشنجات أو كليهما معًا.

الإصابات الناجمة عن الحركات المتكررة

تجنب استخدام جهاز PSP® لفترات طويلة. وخذ قسطًا من الراحة مدته 15 دقيقة لكل ساعة من اللعب. توقف فورًا عن استخدام جهاز PSP® عند شعورك بأي إحساس غير مريح أو أي ألم في اليد أو المعصم أو الذراع. وإذا استمرت الحالة، فاستشر طبيبًا.

الاحتياطات

قبل استخدام هذا المنتج، اقرأ هذا الدليل بعناية واحتفظ به للرجوع إليه في المستقبل.

التوافق مع الملحقات

لا تستخدم الملحقات أو التوصيلات الطرفية المخصصة لطراز آخر من جهاز PSP® نظرًا لأن هذه الملحقات/التوصيلات الطرفية قد لا تتوافق مع الجهاز الخاص بك. الرجاء زيارة <http://eu.playstation.com/psp> للحصول على التفاصيل.

السلامة

تم تصميم هذا المنتج مع مراعاة تحقيق أعلى درجات السلامة. ومع ذلك، فشأنه شأن أي جهاز كهربائي آخر، إذا لم يُستخدم بطريقة سليمة، فقد يؤدي إلى نشوب حريق أو التعرض لصدمة كهربية أو إصابة جسدية. لضمان التشغيل دون وقوع حوادث، اتبع الإرشادات التالية:

• التزم بكافة التحذيرات والاحتياطات والإرشادات.

• افحص محوّل التيار المتردد بانتظام.

• توقف عن استخدام الجهاز وافصل محوّل التيار المتردد من مصدر التيار الكهربائي وانزع أية كابلات أخرى في الحال. إذا كان الجهاز يعمل بطريقة غير طبيعية أو تنبعث منه أصوات أو روائح غير عادية أو أصبح ساخنًا جدًا لدرجة أنك لا تستطيع لمسه.

استخدام الجهاز والتعامل معه

- استخدمه في منطقة جيدة الإضاءة وحافظ على مسافة آمنة بين الشاشة ووجهك.
- احتفظ بالجهاز وملحقاته بعيدًا عن متناول الأطفال الصغار. قد يبتلع الأطفال الصغار بطاقة الذاكرة Memory Stick Duo™ أو قد يقومون بلف الكبلات/الشرائط حول أنفسهم الأمر الذي قد يصيبهم بجروح أو قد يتسبب ذلك في وقوع حادث أو خلل بالجهاز.
- لا تستخدم الجهاز أثناء قيادة الدراجة أو ركوبها.
- لا تستخدم الجهاز أو ملحقاته بالقرب من الماء.
- استخدم فقط الملحقات/المرفقات المحددة من قبل الشركة المصنعة.
- لا تعرض الجهاز أو ملحقاته إلى درجات الحرارة المرتفعة أو الرطوبة العالية أو ضوء الشمس المباشر.
- لا تترك الجهاز أو ملحقاته في سيارة نوافذها مغلقة (وخاصة في فصل الصيف).
- لا تعرض الجهاز أو ملحقاته للغبار أو الدخان أو البخار.
- لا تسمح بدخول السوائل أو الجزيئات الصغيرة الحجم إلى الجهاز أو ملحقاته.
- لا تضع الجهاز أو ملحقاته على سطح مائل أو غير ثابت أو عرضة للاهتزاز.

- لا تسمح بتراكم الأتربة أو الأشياء الغريبة حول الجهاز أو الموصلات الملحقة به، إذا وجدت أتربة أو مواد غريبة على موصلات الجهاز أو محوّل التيار المتردد، فقم بمسحها بقطعة قماش جافة قبل الشروع في التوصيل. يمكن أن يتسبب وجود الأتربة أو غيرها من المواد الأخرى على الموصلات إلى نشوب حريق أو التعرض لصدمة كهربية.
- افصل محوّل التيار المتردد من مقبس التيار الكهربائي، ثم افصل أي كبلات أخرى من الجهاز قبل التنظيف أو إذا كنت تنوي عدم استخدامه لفترة زمنية طويلة.
- تجنب وضع محوّل التيار المتردد في مكان يكون فيه عرضه للسير فوقه أو الضغط عليه خصوصاً عند القوابس ومآخذ التيار والمواضع التي تخرج عندها هذه القوابس والمآخذ من الجهاز.
- عند فصل محوّل التيار المتردد، أمسكه من القابس واسحبه في خط مستقيم إلى خارج المقبس الكهربائي. ولا تقم مطلقاً بسحبه من السلك ولا تسحبه من أبة زاوية.
- لا تستخدم الجهاز لممارسة الألعاب أو تشغيل الفيديو أثناء تغطيته بأي نوع من الأقمشة. وإذا أردت إيقاف الجهاز مؤقتاً أثناء ممارسة الألعاب أو تشغيل الفيديو، فاجعل الجهاز في وضع السكون قبل وضعه في حاويته أو غطائه، ولا تستخدم محوّل التيار المتردد عند تغطيته بأي شيء لتفادي ارتفاع حرارة الجهاز.
- لا تقم بتوصيل محوّل التيار المتردد بمحوّل أو عاكس جهد كهربائي. قد ترتفع درجة الحرارة في محوّل التيار المتردد نتيجة لتوصيله بمحوّل الجهد عند السفر خارج البلاد أو توصيله بعاكس لكي يستخدم في السيارة، الأمر الذي قد يؤدي إلى احتراق الجهاز أو تعطله.

- لا تلمس أو تسقط أو تقف على الجهاز أو ملحقاته أو تعرض الأجهزة إلى الارتطام العنيف. فالجلوس وجهاز PSP موجود بين طيات الثياب أو وضع الجهاز في أسفل حقيبة الظهر مع أجسام ثقيلة قد يتلف الجهاز.
- لا تقم بثني جهاز PSP بقوة ولا تعرضه لارتطام شديد أثناء اللعب، لأن هذا قد يؤدي إلى تلف الجهاز.
- تعامل مع العصا التناظرية بعناية.
- لا تضع أجساماً ثقيلة الوزن فوق الجهاز أو ملحقاته.
- لا تلمس موصلات الجهاز أو ملحقاته ولا تدخل فيها أجساماً غريبة.
- قد تصل درجة حرارة الجهاز أو محوّل التيار المتردد إلى 40 درجة مئوية أو أكثر حسب ظروف الاستخدام. لا تلمس الجهاز أو محوّل التيار المتردد لفترة زمنية طويلة في مثل هذه الظروف. فقد ينجم عن التلامس لفترات طويلة تحت هذه الظروف الإصابة بحروق من الدرجة المنخفضة*.
الحروق من الدرجة المنخفضة هي الحروق التي تحدث عندما يكون الجلد ملامساً لأجسام ذات درجات حرارة (40 درجة مئوية أو أكثر) منخفضة ناشئة عن التيار المتردد لفترة طويلة.
- **استخدام محوّل التيار المتردد**
- حفاظاً على سلامتك، لا تستخدم سوى محوّل التيار المتردد المرفق. فقد تتسبب الأنواع الأخرى في حدوث حريق أو صدمات كهربائية أو خلل بالجهاز.
- لا تلمس قابس محوّل التيار المتردد بأيدي مبللة.
- لا تلمس محوّل التيار المتردد أو الجهاز في حالة توصيله بمقبس كهربائي أثناء حدوث عاصفة كهربائية.

شاشة LCD

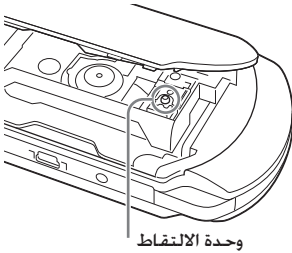

وحدة الالتقاط

لا تفك أجزاء الجهاز أو ملحقاته أبدًا

استخدم جهاز PSP® وملحقاته وفقًا للإرشادات الموجودة بهذا الدليل. لا يوجد ترخيص لفك الجهاز أو تعديله أو فك تكوينات الدوائر الخاصة به واستخدامها. فإن فك أجزاء الجهاز يؤدي إلى إبطال الضمان. كما قد يكون ضارًا. تحتوي شاشة LCD بشكل خاص على أجزاء خطيرة ذات جهد كهربائي مرتفع. وقد يؤذي شعاع الليزر المستخدم في قراءة "قرص الوسائط الشامل" العين إذا تعرضت له بشكل مباشر.

تكاثف الرطوبة

في حالة نقل جهاز PSP® أو "قرص الوسائط الشامل" مباشرة من مكان بارد إلى آخر دافئ؛ فقد تتكاثف الرطوبة على العدسة داخل الجهاز أو على "قرص الوسائط الشامل". إذا حدث ذلك، فقد لا يعمل الجهاز بشكل صحيح. في هذه الحالة، أخرج "قرص الوسائط الشامل" وقم بإيقاف تشغيل النظام ثم فصله. لا تُعد إدخال "قرص الوسائط الشامل" حتى تتبخر الرطوبة (قد يستغرق ذلك عدة ساعات). إذا

شاشة LCD مصنوعة من الزجاج وقد تُسرخ إذا تعرضت لقوة زائدة.

قد تظهر بعض نقاط البكسل غير المضيئة أو المضيئة باستمرار في أماكن معينة على شاشة LCD. ويعتبر ظهور مثل هذه النقاط أمرًا عاديًا مرتبطًا بشاشات LCD ولا يدل على حدوث خلل بالنظام. تم تصنيع شاشات LCD باستخدام تقنية عالية الدقة. ومع ذلك، يظهر عدد قليل من نقاط البكسل المضيئة باستمرار أو القاتمة على كل شاشة. وبالإضافة إلى ذلك، قد يستمر ظهور صورة مشوشة على الشاشة لعدة ثوانٍ بعد إيقاف تشغيل الجهاز.

قد يؤدي التعرض المباشر لأشعة الشمس إلى تلف شاشة LCD الخاصة بالجهاز. لذا، يجب توخي الحذر عند استخدام الجهاز خارج المنزل أو بالقرب من النوافذ.

عند استخدامك للجهاز في بيئة باردة، قد تلاحظ وجود ظلال على الرسومات أو قد تظهر الشاشة أغمق عن المعتاد. لا يعتبر ذلك نوعًا من الخلل. وستعود الشاشة إلى حالتها الطبيعية عند ارتفاع درجة الحرارة.

لا تترك صورة ثابتة على الشاشة فترة طويلة لأن ذلك قد يتسبب في ترك صورة باهتة على الشاشة بشكل دائم.

نبذة عن "وحدة الالتقاط"

لا تلمس "وحدة الالتقاط" الموجودة داخل غطاء القرص الخاص بالجهاز. فقد يتسبب لمس وحدة الالتقاط في إتلاف الجهاز.

قبل استخدام العصا التناظرية

- لا تحاول إزالة العصا التناظرية من مقدمة الجهاز. نظرًا لأن ذلك قد يؤدي إلى تلف الجهاز أو حدوث إصابة.
- للحصول على أفضل النتائج، انتقل إلى  (إعدادات) ← (إعدادات النظام). وعند عرض شاشة [معلومات النظام]. قم بتدوير العصا التناظرية بحركة دائرية لضبط نطاق الحركة الخاص بالعصا التناظرية.

التنظيف

لأسباب متعلقة بالسلامة، افصل محوّل التيار المتردد من مقبس التيار المتردد ثم افصل أي كبلات أخرى قبل تنظيف الجهاز.

تنظيف السطح الخارجي وشاشة LCD

امسح الشاشة برفق بقطعة قماش ناعمة.

تنظيف الموصلات

عند اتساخ الموصلات الموجودة بجهاز® PSP أو كبل USB، فقد لا يتم إرسال الإشارات أو استقبالها بشكل صحيح. بالإضافة إلى ذلك، عند اتساخ موصلات سماعات الرأس، فقد تحدث ضوضاء أو اضطرابات في الصوت. نظف الموصلات بقطعة قماش ناعمة وجافة للحفاظ عليها في حالة نظيفة.

الحاويات والأغطية

عند وضع جهاز® PSP في الحقيبة التجارية المتوفرة، أو وقف تشغيل الطاقة أو قم بتوجيه النظام إلى وضع السكون. ولا تستخدم الجهاز أثناء وجوده في الحاوية، فقد يتسبب ترك الجهاز في وضع التشغيل أو استخدامه أثناء وجوده في الحاوية أو تغطيته في السخونة الزائدة للجهاز أو تلفه.

استمر الجهاز في العمل على نحو غير سليم، فاتصل بخط مساعدة خدمة عملاء® PSP الملائم والذي تجده داخل كل دليل من أدلة برامج تنسيق جهاز® PSP.

استخدام قرص الوسائط الشامل

- لا تلمس بأصابعك الفتحة الموجودة بالجزء الخلفي من القرص (السطح المسجل للقرص).
- لا تسمح بوصول الأتربة أو الغبار أو الأجسام الغريبة أو أية أنواع من الملوثات إلى القرص.
- إذا اتسخ "قرص الوسائط الشامل"، فنظف السطحين الخارجي والمسجل من "قرص الوسائط الشامل" بقطعة قماش ناعمة. ولا تستخدم أي مذيبات أو مواد كيميائية أخرى لتنظيفه.
- لا تستخدم وحدة "قرص الوسائط الشامل" مشروخة أو ملتوية أو سبق إصلاحها. فقد ينكسر قرص الوسائط الشامل داخل جهاز® PSP، الأمر الذي قد يتسبب في حدوث قصور في أداء الجهاز أو تلفه.

التعامل مع الأسطح الخارجية والعناية بها

اتبع الإرشادات الموضحة أدناه للعمل على تجنب تشوه أو تغير لون جهاز® PSP:

- لا تستخدم المذيبات أو الكيماويات الأخرى لتنظيف السطح الخارجي.
- لا تترك الجهاز ملامسًا بشكل مباشر لمنتجات المطاط أو الفينيل لمدة طويلة.
- لا تمسح الجهاز بقطعة قماش معالجة كيميائيًا.

أسماء الأجزاء ووظائفها

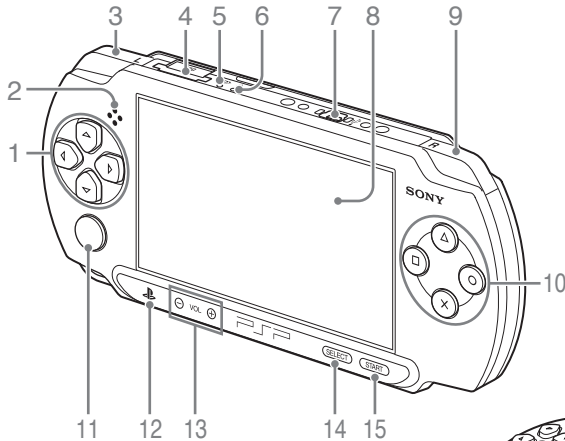

الجزء السفلي للجهاز

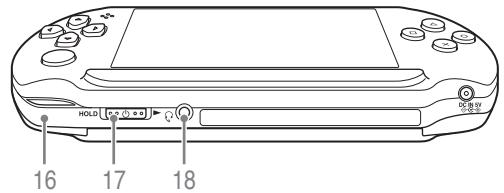

14 الزر **SELECT** [تحديد]

15 الزر **START** [بدء]

16 ماسك الرباط
اربط الرباط (يُباع بشكل منفصل) كما هو موضح أدناه.

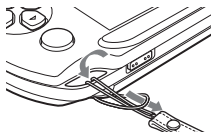

17 مفتاح **POWER/**

HOLD (الطاقة/

الانتظار)

التحريك إلى اليمين

تشغيل الجهاز وإيقاف

تشغيله

(صفحة 15).

التحرك إلى اليسار

تأمين أزرار الجهاز.

18 منفذ توصيل سماعة

الرأس

6 مؤشر **POWER** (الطاقة)

○ أخضر ثابت

تشغيل

● برتقالي ثابت

جاري الشحن

●: وميض ضوء أخضر

انخفاض مستوى الشحن

● إطفاء

إيقاف التشغيل/في وضع

السكون

7 منفذ توصيل **USB**

8 شاشة **LCD**

9 زر **R**

10 زر ▲. زر ○.

زر ○. زر ×

11 العصا التناظرية

للاستخدام مع الألعاب التي تدعم

تشغيل العصا التناظرية

12 زر **PS**

13 زر مستوى الصوت

1 أزرار الاتجاهات

2 السماعة

3 زر **L**

4 فتحة **Memory Stick PRO Duo™**

5 مؤشر الوصول إلى **Memory Stick PRO Duo™**

بضوء عند قراءة البيانات أو كتابتها من بطاقة ذاكرة Memory Stick Duo™.

ملاحظة

أثناء إضاءة مؤشر الوصول إلى

Memory Stick PRO

Duo™، لا تُخرج وسائط بطاقة

ذاكرة **Memory Stick**

Duo™ ولا تقم بإيقاف تشغيل

الجهاز أو تعيينه إلى وضع

السكون. لأن هذا قد يؤدي إلى

فقدان البيانات أو تلفها.

شحن البطارية

طرق الشحن

الشحن باستخدام محوّل التيار المتردد

يمكن شحن بطارية الجهاز باستخدام محوّل تيار متردد.

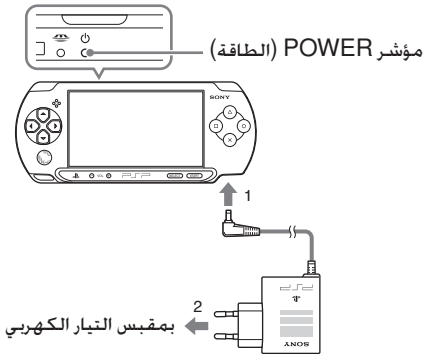

بضوء مؤشر power (الطاقة) باللون البرتقالي مشيرًا إلى بدء عملية الشحن. ويتم إطفاء مؤشر power (الطاقة) عند اكتمال شحن البطارية.

قبل استخدام جهاز PSP® للمرة الأولى بعد الشراء أو عند انخفاض مستوى شحن البطارية، اتبع الخطوات الواردة أدناه لشحن البطارية.

تنبيه ⚠

- توقف عن استخدام الجهاز وافصل محوّل التيار المتردد من مأخذ التيار الكهربى وانزع أية كابلات أخرى في الحال، إذا كان الجهاز يعمل بطريقة غير طبيعية أو تنبعث منه أصوات أو روائح غير عادية أو أصبح ساخنًا جدًا لدرجة أنك لا تستطيع لمسه.
- لا تقم بتوصيل محوّل التيار المتردد لجهاز PSP® بمقبس التيار الكهربى حتى تنتهي من جميع التوصيلات الأخرى.
- ينبغي أن يكون مقبس التيار الكهربى قريبًا من الجهاز بحيث يسهل الوصول إليه.

معلومات حول شحن البطارية

التحقق من مستوى شحن البطارية

يمكنك التحقق من مستوى شحن البطارية عن طريق الرمز الموجود بالركن الأيمن العلوي من الشاشة.

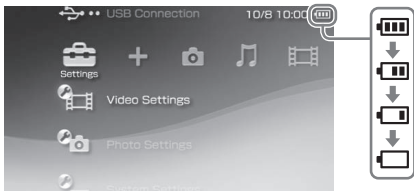

عند انخفاض شحنة البطارية، يتم عرض الرمز ويومض مؤشر الطاقة باللون الأخضر. في حالة حدوث ذلك، اشحن البطارية.

نصيحة

قد لا يعكس مستوى الشحن المستوى الفعلي لطاقة البطارية وفقًا لحالات الاستخدام والعوامل البيئية.

الشحن باستخدام جهاز USB

عند تشغيل جهاز PSP® ثم توصيله بالجهاز المرفق بمنفذ توصيل USB (مثل الكمبيوتر). سيتم شحن بطارية الجهاز. أثناء شحن البطارية، سيضيء مؤشر POWER (الطاقة) باللون البرتقالي ويتم عرض [وضع USB] على الشاشة.

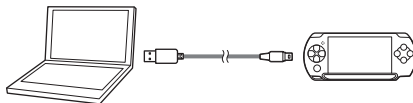

نصائح

- لا يمكنك شحن جهاز PSP® باستخدام جهاز USB أثناء تشغيل الألعاب أو إجراء عمليات أخرى. استخدم محوّل التيار المتردد لشحن البطارية في مثل هذه الحالات.
- للانتقال إلى وضع USB يدويًا، حدد (إعدادات)  (اتصال USB).
- قد يستغرق الشحن مدة أطول عند تشغيل الجهاز أثناء عملية الشحن أو استخدام جهاز USB للشحن.
- قد لا تستطيع شحن البطارية إذا كان جهاز USB أو موثّق USB لا يوفر الطاقة الكافية للشحن. جرّب التوصيل بجهاز USB مختلف أو منفذ توصيل USB آخر على الجهاز.

تقدير مدة شحن البطارية*

الشحن باستخدام محوّل التيار المتردد	ساعتان و20 دقيقة تقريبًا
الشحن باستخدام جهاز USB	4 ساعات تقريبًا

* عند شحن البطارية مع عدم وجود أي شحن متبقٍ

نصيحة

يوصى بشحن البطارية في بيئة درجة حرارتها تتراوح بين 10 إلى 30 مئوية، وقد لا يكون الشحن ذا فاعلية في بيئات أخرى وقد يؤدي إلى التقليل من أداء البطارية الأمثل.

مدة البطارية المقدرّة

اللعب	3 إلى 5 ساعات تقريبًا ^{1*}
تشغيل الفيديو	3 إلى 4 ساعات تقريبًا ^{2*}

^{1*} على أساس الاختبارات التي تم إجراؤها باستخدام الجهاز في وضع اللاعب الواحد مع استخدام سماعات الرأس.

^{2*} على أساس الاختبارات التي تم إجراؤها باستخدام متغيرات سماعات الجهاز مقارنة بسماعات الرأس ومستوى الصوت ومستوى سطوع الشاشة.

نصيحة

قد تختلف مدة البطارية حسب نوع المحتوى الذي يتم تشغيله وحالات الاستخدام والعوامل البيئية، حيث تقل فترة تشغيل البطارية بالاستعمال المتكرر وبمرور الوقت.

عمر البطارية

تُعتبر البطارية المضمنة ذات عمر محدود، حيث تقل فترة تشغيل البطارية بالاستعمال المتكرر وبمرور الوقت. عندما تصبح مدة التشغيل التي توفرها البطارية قصيرة بشكل ملحوظ، اتصل بخط المساعدة المناسب لخدمة عملاء PSP®. يمكن إيجاد التفاصيل ضمن قسم معلومات الاتصال على الموقع

<http://eu.playstation.com/support>

نصيحة

يختلف عمر البطارية وفقًا لطريقة تخزينها وظروف الاستخدام، بما في ذلك العوامل البيئية الطويلة المدى مثل درجة الحرارة.

تشغيل النظام وإيقاف تشغيله

تشغيل النظام

1 حرّك مفتاح POWER/HOLD (الطاقة) /
الانتظار) إلى اليمين.

مؤشر POWER (الطاقة)

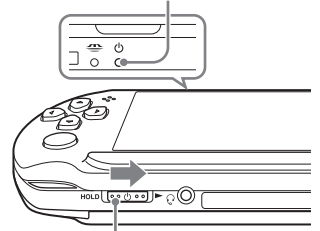

مفتاح POWER/HOLD (الطاقة/الانتظار)

بضوء مؤشر POWER (الطاقة) باللون الأخضر.

إيقاف تشغيل الجهاز

1 حرّك مفتاح POWER/HOLD (الطاقة) /
الانتظار) مع الاستمرار إلى اليمين، لمدة تزيد عن
ثلاث ثوانٍ.

ينطفئ مؤشر POWER (الطاقة).

تحويل النظام إلى وضع السكون

يمكنك إيقاف الجهاز مؤقتًا أثناء تشغيل الألعاب أو محتويات
أخرى. ويتم استئناف التشغيل من الحالة التي كان عليها
الجهاز عند دخوله في وضع السكون.

1 حرّك مفتاح POWER/HOLD (الطاقة) /
الانتظار) إلى اليمين.

يتم إيقاف تشغيل مؤشر POWER (الطاقة) ويدخل
النظام في وضع السكون.

إلغاء وضع السكون

حرّك مفتاح POWER/HOLD (الطاقة/الانتظار) إلى
اليمين.

نصيحة

قد تمنع بعض البرامج دخول الجهاز في وضع السكون.

استخدام قائمة XMB™ (XrossMediaBar)

يتضمن جهاز PSP® واجهة مستخدم تُسمى XMB™ (XrossMediaBar).

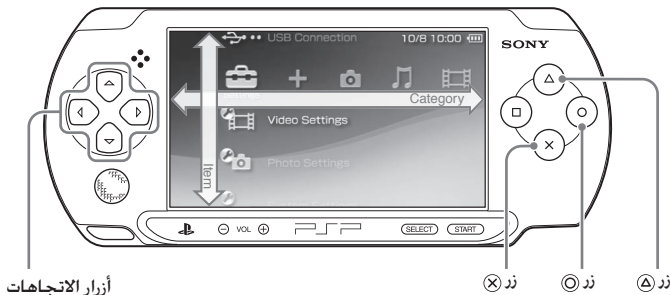

1 حدد فئة باستخدام زر الانتقال

لليمين أو لليسار.

2 حدد عنصرًا باستخدام زر

الانتقال لأعلى أو لأسفل.

3 اضغط على زر X لتأكيد

العنصر المحدد.

نصيحة

يمكنك إلغاء أي عملية بالضغط على زر O.

تختلف الرموز المعروضة على الشاشة
وفقًا لإصدار برنامج النظام.

الفئات

اللعب

تشغيل الألعاب



الفيديو

مشاهدة الفيديو



الموسيقى

الاستماع إلى الموسيقى



الصور

عرض الصور



إضافي

عرض القصص المصورة



الإعدادات

ضبط إعدادات جهاز PSP®



استخدام قائمة الخيارات

حدد أي رمز ثم اضغط على الزر (A) لعرض قائمة الخيارات.



الرموز

قائمة الخيارات

استخدام لوحة التحكم

أثناء تشغيل المحتوى، اضغط على الزر (A) لعرض لوحة التحكم.



لوحة التحكم

ممارسة ألعاب أقراص الوسائط الشاملة

3 حدد الرمز. ثم اضغط على زر ⊗. يبدأ التشغيل.

نصائح

- لإزالة القرص شامل الوسائط. قم بإيقاف التشغيل ثم افتح غطاء القرص.
- لحفظ بيانات اللعبة. يجب عليك إدخال Memory Stick Duo™ أولاً في فتحة بطاقة الذاكرة.

الخروج من لعبة

اضغط على زر PS للخروج من اللعبة.

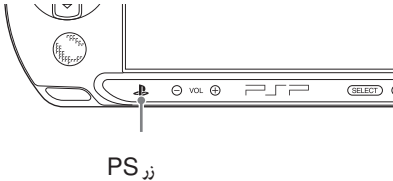

1 ضع أصبعك في الفجوة الموجود أعلى الجهاز لفتح غطاء القرص.

2 أدخل القرص شامل الوسائط ثم أغلق غطاء القرص.
تحقق من أن غطاء القرص مغلق بإحكام.

لا تلمس السطح المسجل.

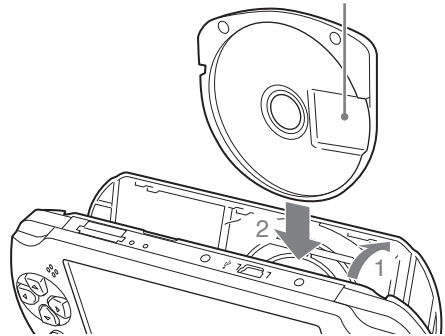

تشغيل محتوى بطاقة الذاكرة Memory Stick Duo™

AR

2 حدد الرمز، ثم اضغط على زر (X).



يتم عرض قائمة المحتوى الذي يمكن تشغيله.

نصيحة

لازالة بطاقة الذاكرة Memory Stick Duo™، اضغط على بطاقة الوسائط مرة واحدة في اتجاه السهم.

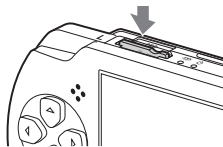

تحذير ⚠

احتفظ بطاقة الذاكرة Memory Stick Duo™ بعيداً عن متناول الأطفال الصغار، فقد يقومون ببلعها.

1 اضغط على بطاقة الذاكرة Memory Stick Duo™ حتى يتم إدخالها بالكامل.

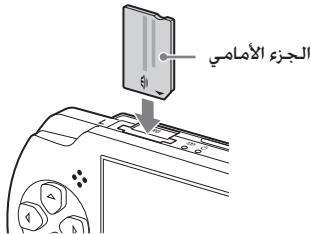

ملاحظة

عندما يضيء مؤشر الوصول إلى Memory Stick PRO Duo™ (11 صفحة)، لا تُخرج بطاقة الذاكرة Memory Stick Duo™ ولا تقم بإيقاف تشغيل الجهاز أو تعيينه إلى وضع السكون. قد يؤدي ذلك إلى فقدان البيانات أو تلفها.

استخدام لوحة المفاتيح التي تظهر على الشاشة

قائمة المفاتيح

تختلف المفاتيح المعروضة وفقًا لوضع الإدخال المستخدم وظروف أخرى.

المفاتيح	الشرح
	إدخال مسافة
	تأكيد الأحرف التي تم كتابتها ولكن لم يتم إدخالها. ثم غلق لوحة المفاتيح
	إلغاء الحرف التي تم كتابتها ولكن لم يتم إدخالها. ثم غلق لوحة المفاتيح
	تحريك المؤشر
	حذف الحرف الموجود على يسار المؤشر
	عرض مخطط بياني يعرض أزرار الجهاز واستخدامها
	التبديل بين الحروف الكبيرة والحروف الصغيرة
	إدخال فاصل سطر

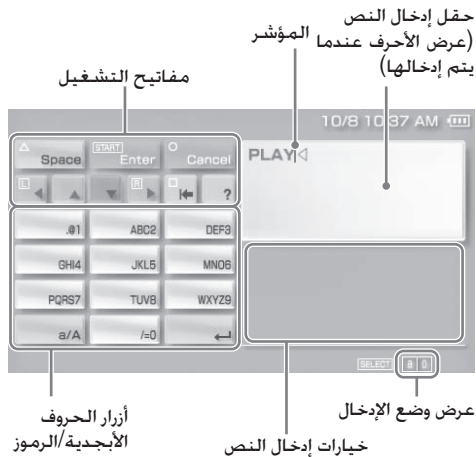

إدخال الأحرف

توضح الخطوات التالية كيفية إدخال النص باستخدام الكلمة "FUN" كمثال.

1 حدد [DEF3]. ثم اضغط على الزر ⊗ عدة مرات حتى يتم عرض "F".

في كل مرة تضغط فيها على الزر ⊗ يتم تبديل الحرف الذي يتم إدخاله في حقل إدخال النص.

2 حدد [TUV8]. ثم اضغط على الزر ⊗ عدة مرات حتى يتم عرض "U".

3 حدد [MNO6]. ثم اضغط على الزر ⊗ عدة مرات حتى يتم عرض "N".

4 حدد [إدخال]. ثم اضغط الزر.

تم تأكيد الأحرف التي أدخلتها. (يمكنك أيضًا الضغط على الزر R الخاص بجهاز PSP® لتأكيد حرف.) حدد [إدخال] مرة أخرى. ثم اضغط على الزر للخروج من لوحة المفاتيح.

نصيحة

في حالة تحديد المفتاح a/A أثناء إدخال الحروف. يمكنك التحويل بين الأحرف الكبيرة والأحرف الصغيرة.

تبديل وضع الإدخال

يختلف عدد أوضاع الإدخال المتوفرة وفقًا للغة المحددة. في كل مرة تقوم فيها بالضغط على زر SELECT (تحديد). يتغير وضع الإدخال للخيارات الموضحة في الجدول الموجود أدناه.

عرض وضع الإدخال	وضع الإدخال	أمثلة على الأحرف التي يمكنك إدخالها
	حروف أو أرقام	a b c d e
	حروف أو أرقام (مع الحروف المتحركة)	é í ó ç ñ
	أرقام فقط	5 4 3 2 1
	اختصارات عناوين المواقع الإلكترونية	com .ne .html .gif.

نصيحة



ترتبط لغة لوحة المفاتيح التي تظهر على الشاشة بلغة النظام. يمكنك تعيين لغة النظام عن طريق الانتقال إلى (إعدادات) (إعدادات النظام) [لغة النظام]. على سبيل المثال، يمكنك إدخال نص باللغة الفرنسية في حالة تعيين [لغة النظام] إلى [الفرنسية].

إعداد مستوى الرقابة الأبوية





يتضمن جهاز PSP® ميزة الرقابة الأبوية. ويمكنك استخدام هذه الميزة لتعيين كلمة مرور وتقييد تشغيل المحتوى (الألعاب وفيديو ومحتويات أخرى) اعتمادًا على مستوى الرقابة الأبوية الموجود بالنظام. بإعداد مستوى الرقابة الأبوية، يمكنك منع الأطفال من تشغيل محتوى محظور.

يتطلب الأمر إدخال كلمة المرور المكونة من 4 أرقام للسماح بتشغيل المحتوى المحظور وتغيير مستوى الرقابة الأبوية. كلمة المرور الافتراضية هي "0000" ويمكن إعادة تعيينها.

لإعادة تعيين كلمة المرور

- 1 حدد  (إعدادات) ←  (إعدادات الأمان) [تغيير كلمة المرور]. ثم اضغط الزر  ⊗.
- اتبع الإرشادات التي تظهر على الشاشة لتعيين كلمة المرور.

لتعيين مستوى الرقابة الأبوية

- 1 حدد  (إعدادات) ←  (إعدادات الأمان) [مستوى الرقابة الأبوية]. ثم اضغط على الزر  ⊗.
- يتم عرض شاشة إدخال كلمة المرور.
- 2 استخدام أزرار الاتجاهات. ثم أدخل كلمة المرور التي تتكون من 4 أرقام ثم اضغط الزر  ⊗.
- 3 حدد مستوى الرقابة الأبوية لجهاز PSP®  (صفحة 23). ثم اضغط الزر  ⊗.
- تم تعيين مستوى الرقابة الأبوية.

مستويات الرقابة الأبوية في جهاز® PSP

يمكن إيقاف تشغيل مستوى الرقابة الأبوية الموجود بالجهاز أو تعيينه إلى مستوى من المستويات 11. علمًا بأن الإعداد الافتراضي هو [9].

إيقاف التشغيل	تم إيقاف تشغيل الرقابة الأبوية.
11-Jan	تعيين مستوى تقييد النظام. إعداد المستوى [1] هو الأكثر تقييدًا؛ والمستوى [11] هو الأقل تقييدًا.

نصائح

- يمكنك مراجعة مستوى الرقابة الأبوية ضمن [معلومات] في قائمة الخيارات.
- يتم عرض المحتوى الذي تم تقييده عن طريق مزنة الرقابة الأبوية على أنه  (محتوى مقيد).

معلومات حول مستويات الرقابة الأبوية

يتم تقييد تشغيل المحتوى باستخدام مزيج من مستويات الرقابة الأبوية لكل من جهاز® PSP والمحتوى.

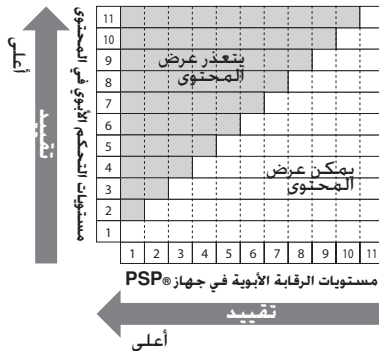



على سبيل المثال، إذا كنت ترغب في تقييد تشغيل محتوى تم تعيينه بمستوى الرقابة الأبوية "5"، قم بضبط مستوى الرقابة الأبوية في جهاز® PSP على [4].

تحديث برنامج النظام

نصائح

- للحصول على أحدث المعلومات حول التحديثات، قم بزيارة الموقع eu.playstation.com/psp
- قد لا تتمكن من التشغيل دون تحديث برنامج جهاز PSP® أولاً. وذلك وفقاً للبرنامج.
- بعد تحديث برنامج النظام، لا يمكنك الرجوع إلى إصدار أقدم.
- قبل البدء، تحقق من شحن البطارية. قد لا تتمكن من بدء التحديث إذا كان مستوى شحن البطارية منخفضاً.

التحقق من إصدار برنامج النظام

يمكنك مراجعة معلومات إصدار برنامج النظام عن طريق تحديد  (إعدادات) ←  (إعدادات النظام) "معلومات النظام". يتم عرض الإصدار الحالي في حقل "برنامج النظام".

قد تتضمن تحديثات البرامج تصحيحات أمان أو إعدادات ومزايا جديدة أو تمت مراجعتها وعناصر أخرى تعمل على تغيير نظام التشغيل الحالي. كما أنه يوصى بصيانة الجهاز بشكل دائم لاستخدام أحدث إصدار من برنامج النظام.

① الحصول على بيانات التحديث.



② استخدم بيانات التحديث للكتابة فوق برنامج النظام الحالي.



③ تم تحديث برنامج النظام.

ملاحظة

أثناء التحديث:

- لا تقم بإزالة قرص الوسائط الشامل.
 - لا تقم بإيقاف تشغيل النظام.
 - لا تفصل محوّل التيار المتردد.
- إذا تم إلغاء التحديث قبل اكتماله، فقد يتعرض برنامج النظام للتلف وقد يحتاج الجهاز إلى الصيانة أو الاستبدال.

التحديث باستخدام كمبيوتر

قم بالتحديث باستخدام كمبيوتر لتنزيل بيانات التحديث من الإنترنت. للحصول على إرشادات تفصيلية، قم بزيارة الموقع eu.playstation.com/psp

يمكنك إجراء تحديث بأي من الطرق الآتية.

التحديث باستخدام قرص الوسائط الشامل

يمكنك التحديث باستخدام قرص الوسائط الشامل الذي يحتوي على بيانات التحديث.

- 1 قم بتوصيل محول التيار المتردد بجهاز®PSP.
- 2 أدخل قرص الوسائط الشامل الذي يحتوي على بيانات التحديث.

يتم عرض رقم الإصدار ورمز بيانات التحديث ضمن (الألعاب) في "القائمة الرئيسية".



- 3 حدد (تحديث PSP™), ثم اضغط الزر (X).
يبدأ التحديث. اتبع الإرشادات التي تظهر على الشاشة لإكمال التحديث.

تنزيل الألعاب

للوصول إلى PlayStation®Store

انقر فوق [المتجر] من جزء التنقل للمكتبة الموجودة بالجانب الأيسر من نافذة Media Go الموجودة بالكمبيوتر.



باستخدام برنامج Media Go، يمكنك تنزيل (شراء) الألعاب من PlayStation®Store. لاستخدام PlayStation®Store، تحتاج إلى يكون الكمبيوتر متصلاً بالإنترنت.

تنزيل Media Go
mediago.sony.com/

ما المقصود بـ Media Go؟

Media Go هو تطبيق حاسوبي يُمكن من إجراء ما يلي:

- تنزيل (شراء) الألعاب من PlayStation®Store
- استيراد مقاطع من قرص صوتي مضغوط
- إدارة ملفات الموسيقى والصور والفيديو
- نقل المحتوى (Media Go ↔ جهاز® PSP)
- نسخ بيانات اللعبة والبيانات المحفوظة احتياطياً

للحصول على التفاصيل، راجع دليل المستخدم عبر الإنترنت.

دليل مستخدم PlayStation®Store

manuals.playstation.net/document/storeindex.html

نصائح

- لتنزيل الألعاب، يجب أولاً إدخال بطاقة الذاكرة Memory Stick Duo™ في فتحة بطاقة الذاكرة Memory Stick PRO Duo™ بجهاز PSP®، ثم توصيلها بالكمبيوتر باستخدام كبل USB.
- يمكنك أيضاً تنزيل (شراء) الألعاب من PlayStation®Store بواسطة جهاز PS3®.

خطوات تنزيل الألعاب

لتنزيل الألعاب من PlayStation®Store، يجب إجراء الخطوات الآتية.

قم بإنشاء حساب
PlayStation®Network (التسجيل)



تسجيل الدخول



إضافة أرصدة إلى محفظتك الإلكترونية



تنزيل لعبة

اكتشاف الأخطاء وإصلاحها

تصفح هذا القسم إذا واجهتك صعوبة في تشغيل جهاز PSP®. وفي حالة استمرار المشكلة، يرجى زيارة صفحات "التعليمات" و"الدعم" على موقع <http://eu.playstation.com/support>.

مشاكل الطاقة والبطارية والشحن

جهاز PSP® لا يعمل.

- ← ربما يكون شحن البطارية قد نفذ. قم بشحن البطارية.
- ← لا يمكن شحن البطارية أو لا يمكن شحنها بالكامل.
- ← عند استخدام محوّل التيار المتردد لشحن البطارية، تحقق مما يلي:
 - إدخال محوّل التيار المتردد بالكامل في مقبس التيار الكهربائي.
 - استخدام محوّل التيار المتردد الصحيح لهذا المنتج.
- ← عند استخدام جهاز USB متصل بالجهاز لشحن البطارية، تحقق أو سجل الآتي:
 - إدخال كبل USB بالكامل في النظام وجهاز USB.
 - تشغيل جهاز USB.

– تعيين النظام إلى وضع USB. في حالة عدم عرض [وضع USB] على الشاشة، حدد  (إعدادات) ←  ←  (اتصال USB).

– يتعذر استخدام بعض أجهزة USB لشحن البطارية. للحصول على التفاصيل، راجع "طرق الشحن" (صفحة 12).

– لا يمكن شحن البطارية باستخدام جهاز USB أثناء اللعب وعمليات التشغيل الأخرى.

← قد لا يتم شحن البطارية بكفاءة أو قد يستغرق الشحن وقتًا أطول وفقًا لحالات الاستخدام والعوامل البيئية. للحصول على تفاصيل، راجع فقرة "معلومات حول شحن البطارية" (صفحة 13).

← تأكد من نظافة منافذ توصيل محوّل التيار المتردد وكبل USB. في حالة اتساخ منافذ التوصيل، امسحها بقطعة قماش ناعمة وجافة.

شحن البطارية لا يدوم طويلًا.



← قد ينفد الشحن بسرعة أكبر تبعًا لطريقة التخزين أو ظروف الاستخدام أو العوامل البيئية. للحصول على التفاصيل، راجع فقرة "معلومات حول شحن البطارية" (صفحة 13).

جهاز® PSP غير منتظم الشكل.

- ← قد تنتفخ البطارية داخل جهاز® PSP وذلك بسبب قدم البطارية. اتصل بخط المساعدة المناسب لخدمة عملاء® PSP. يمكن إيجاد التفاصيل ضمن قسم معلومات الاتصال على الموقع <http://eu.playstation.com/support>.

الصورة

قد تصبح الشاشة قاتمة بشكل مفاجئ.

- ← في حالة ضبط  (إعدادات توفير الطاقة) ← [الإيقاف التلقائي للإضاءة الخلفية]. يتم إيقاف تشغيل الإضاءة الخلفية للشاشة LCD تلقائيًا في حالة ترك النظام غير نشط بعد الفترة الزمنية المحددة.
- ← في حالة تعيين  (إعدادات توفير الطاقة) ← [سكون تلقائي]. يدخل النظام في وضع السكون تلقائيًا في حالة تركه غير نشط بعد الفترة الزمنية المحددة.

النقاط السوداء أو الدائمة الإضاءة في الشاشة لا تختفي.

- ← تم تصميم شاشات LCD بتقنية عالية الدقة. ولكن في بعض الحالات، قد تظهر بعض نقاط البكسل غير المضيئة أو المضيئة باستمرار على الشاشة. ولا يعتبر ذلك عطلاً في الجهاز. للحصول على التفاصيل، راجع "الاحتياطات" (صفحة 6).

لون الشاشة لا يبدو بالشكل المناسب.

- ← قد يتم تعيين لون الخلفية لتغيير تلقائيًا في بداية كل شهر. يمكنك ضبط هذا الإعداد من (إعدادات السمة) .

الصوت

لا يوجد صوت.

- ← تأكد من عدم تعيين مستوى صوت الجهاز إلى صفر. حاول رفع مستوى الصوت بالضغط على الزر + volume (رفع مستوى الصوت) الموجود بالجزء العلوي من الجهاز.
- ← عند توصيل سماعات الرأس: لا يخرج الصوت من سماعات جهاز® PSP.

لا يمكن رفع مستوى الصوت.

- ← في حالة تعيين  (إعدادات الصوت) ← [AVLS] إلى [تشغيل]. يتم تقييد الحد الأقصى لمستوى الصوت.
- ← تم تصميم سماعات الرأس المريحة للأذن للحد من مستوى ضغط الصوت ليصل بحد أقصى إلى 90 ديسيبل.

سماعات الرأس لا تصدر صوتاً أو يحتوي الصوت على تشويش.

- ← تأكد من تركيب سماعات الرأس بشكل كامل.

الجهاز لا يتعرف على قرص الوسائط الشامل.

- ← قم بتحريك مفتاح POWER/HOLD (الطاقة/الانتظار) لليمين واضغطه باستمرار لمدة 3 ثوان على الأقل حتى يتم إيقاف تشغيل مؤشر POWER (الطاقة). سيتم إيقاف الطاقة بالكامل. وبعد ذلك: أعد تشغيل الجهاز.

بطاقة الذاكرة Memory Stick Duo™

لا يمكن تركيب بطاقة الذاكرة Memory Stick Duo™.

- ← قم بوضع بطاقة الذاكرة Memory Stick Duo™ في الاتجاه الصحيح عند الإدخال.
- ← تأكد أن بطاقة الوسائط من النوع الذي يمكن استخدامه مع جهاز PSP®. للحصول على التفاصيل. راجع "الوسائط المتوافقة" (ص 35).

الجهاز لا يتعرف على بطاقة الذاكرة Memory Stick Duo™.

- ← في حالة تهيئة وسائط بطاقة الذاكرة Memory Stick Duo™ باستخدام كمبيوتر. قد لا يتعرف جهاز

PSP® عليها. وإذا حدث ذلك، انسخ أي بيانات ترغب في حفظها إلى الكمبيوتر ثم انتقل إلى  (إعدادات النظام) "تهيئة بطاقة الذاكرة Memory Stick™" وقم بإعادة التهيئة.

- ← تأكد من إدخال بطاقة الذاكرة Memory Stick Duo™ بشكل صحيح. حاول إزالة بطاقة الذاكرة Memory Stick Duo™ ثم إعادة إدخالها.

يتعذر على الجهاز حفظ البيانات أو تحميلها.

- ← قد تكون هناك مشكلة في بطاقة الذاكرة Memory Stick Duo™. جرب استخدام بطاقة ذاكرة Memory Stick Duo™ أخرى، إذا كانت متوفرة.

الفيديو

ملفات الفيديو لا تعمل.

- ← قد لا تستطيع تشغيل بعض أنواع البيانات.

الجهاز لا يتعرف على ملف الفيديو.

- ← لن يتم التعرف على بيانات الفيديو غير المتوافقة مع جهاز PSP®.

- ← في حالة تغيير اسم الملف أو المجلد، أو نقل الملف أو المجلد إلى مكان آخر باستخدام كمبيوتر. قد لا يتعرف الجهاز عليه.

مقاطع الموسيقى لا تعمل.

← قد تكون طرق التشغيل مقيدة لبعض بيانات الموسيقى التي يتم توزيعها على الإنترنت. وفي هذه الحالات، قد لا تستطيع تشغيل البيانات على جهاز® PSP.

الجهاز لا يتعرف على ملف الموسيقى.

← تأكد من حفظ بيانات الموسيقى في المجلد الصحيح. للحصول على التفاصيل، راجع " دليل المستخدم عبر الإنترنت" (صفحة 3).

← لن يتعرف الجهاز على بيانات الموسيقى غير المتوافقة مع جهاز® PSP.

لا يتم عرض الصور.

← استناداً إلى حجم بيانات الصور، قد لا تتمكن من عرض صور معينة.

← في حالة تعديل الصور باستخدام كمبيوتر، قد لا تتمكن من عرض هذه الصور.

الجهاز لا يتعرف على ملف الصور.

← تحقق من حفظ البيانات في المجلد الصحيح. للحصول على التفاصيل، راجع " دليل المستخدم عبر الإنترنت" (صفحة 3).

← في حالة تغيير اسم الملف أو المجلد، قد لا يتعرف عليه الجهاز.

← لن يتم التعرف على الصور غير المتوافقة مع جهاز® PSP.

مشاكل أخرى

الجهاز أو محوّل التيار المتردد دافئ.

← قد يصبح الجهاز أو محوّل التيار المتردد دافئاً أثناء الاستخدام. ولا يُعتبر ذلك عيباً.

الجهاز قيد التشغيل لكنه لا يعمل.

← تأكد أن الجهاز ليس في وضع الانتظار. إذا كان كذلك، قم بتحريك مفتاح POWER/HOLD (الطاقة/الانتظار) لإنهاء وضع الانتظار.

الجهاز لا يعمل بشكل صحيح.

← قم بتحريك مفتاح POWER/HOLD (الطاقة/الانتظار) لليمين واضغطه باستمرار لمدة 3 ثوان على الأقل حتى يتم إيقاف تشغيل مؤشر POWER (الطاقة). بعد إيقاف تشغيل الجهاز بالكامل، قم بتشغيله مرة أخرى.

← إذا تم نقل جهاز® PSP من مكان بارد إلى مكان دافئ مباشرة، قد تتكاثف الرطوبة داخل الجهاز. في حالة حدوث ذلك، قد لا يعمل الجهاز بصورة صحيحة. قم بإيقاف تشغيل الجهاز وفصله، ثم اتركه دون استخدام لعدة ساعات. إذا استمر الجهاز في العمل على نحو غير سليم، فاتصل بخط مساعدة خدمة عملاء® PSP الملائم. يمكن إيجاد التفاصيل ضمن قسم معلومات الاتصال على الموقع <http://eu.playstation.com/support>.

إعادة ضبط الوقت والتاريخ.

← في حالة ترك النظام دون استعمال بعد نفاذ شحن البطارية، قد يتم إعادة ضبط الوقت والتاريخ. اتبع الإرشادات التي تظهر على الشاشة لضبط الوقت والتاريخ.

الكمبيوتر لا يتعرف على جهاز® PSP عند التوصيل باستخدام كبل USB.

← تأكد من تعيين جهاز® PSP إلى الوضع USB. إذا لم يكن كذلك، حدد  (إعدادات) ←  (اتصال USB).

← تأكد أن نظام التشغيل الذي يدعم فئة التخزين الكبير السعة USB مثبت على جهاز الكمبيوتر قيد الاستخدام.

← عند استخدام موزع USB أو أجهزة أخرى، قد لا يتعرف

الجهاز على الكمبيوتر حسب بيئة تشغيل الكمبيوتر. حاول توصيل الجهاز بالكمبيوتر مباشرة باستخدام كبل USB.

← في حالة تعيين  (إعدادات النظام) -> [شحن USB] إلى [تشغيل]، قد لا يتم التعرف على الجهاز.

لم يتم التعرف على جهاز USB المتصل من قبل جهاز® PSP.

← تأكد من نظافة منفذ توصيل USB. امسحه بقطعة قماش ناعمة وجافة.

نسيان كلمة المرور.

← في حالة استعادة الإعدادات الافتراضية ضمن  (إعدادات النظام) ← [استعادة الإعدادات الافتراضية]. سيتم إعادة تعيين كلمة المرور الخاصة بالجهاز إلى "0000". للحصول على التفاصيل، راجع "دليل المستخدم عبر الإنترنت" (صفحة 3).





لاحظ أن استعادة الإعدادات الافتراضية تلغي جميع عناصر الضبط التي غيرتها للخيارات غير كلمة سر الجهاز، وبمجرد إلغاؤها؛ يتعذر على الجهاز استعادة تلك الإعدادات الخاصة.

العصا التناظرية لا تعمل على نحو صحيح.

← في مشهد ما وعند ظهور تلك المشكلة، حرك العصا التناظرية بشكل دائري للمساعدة في تحديد نطاق التشغيل المثالي.

قبل التخلص من جهاز PSP® أو نقله

قبل التخلص من جهاز PSP® أو إعطائه لشخص آخر لأي سبب، امسح جميع البيانات وقم باستعادة جميع الإعدادات الافتراضية للجهاز. هذا الأمر يساعد في منع الوصول غير المصرح أو استخدام بطاقة الائتمان أو المعلومات الشخصية الأخرى.

- 1 حدد  (إعدادات) ←  (إعدادات النظام) ← [استعادة إعدادات النظام] للرجوع إلى إعدادات ما قبل الشراء.
- 2 حدد  (إعدادات) ←  (إعدادات النظام) ← [تهيئة وحدة تخزين النظام] لمسح جميع البيانات المحفوظة على وحدة تخزين النظام.

المواصفات

يخضع التصميم والمواصفات للتغيير دون إشعار مسبق.

جهاز PSP® (PlayStation®Portable)

شاشة LCD	4.3 بوصة / 10.9 سم (16:9) نوع كامل الشفافية، محرك TFT يتم عرض حوالي 16,770,000 لون
الصوت	سماعة أحادية
محرك أقراص داخلي	محرك أقراص الوسائط الشامل للقراءة فقط
الواجهة	منفذ DC IN إدخال تيار مستمر بجهد 5 فولت ومنفذ USB عالي السرعة (USB 2.0 متوافق) ومنفذ DC OUT إخراج للتيار المستمر ومنفذ توصيل لسماعة الرأس وفتحة بطاقة Memory Stick PRO Duo™
مصدر الطاقة	محول التيار المتردد: البطارية القابلة لإعادة الشحن بتيار مستمر جهده 5 فولت: بطارية ليثيوم أيون قابلة لإعادة الشحن
الحد الأقصى لاستهلاك الطاقة	6 وات تقريبًا (عند الشحن)
الأبعاد الخارجية	172.4 × 73.4 × 21.6 مم تقريبًا (العرض × الارتفاع × العمق) (باستثناء الأجزاء البارزة)
الوزن	223 جم تقريبًا (بما في ذلك البطارية)
درجة حرارة بيئة التشغيل	5 درجة مئوية - 35 درجة مئوية

الفيديو: H.264/MPEG-4 AVC Main Profile Level 3	قرص الوسائط الشامل	برامج فك التشفير المتوافقة
الموسيقى: H.264/MPEG-4 AVC Main Profile Level 3 ,Linear PCM ,ATRAC3plus™		
للحصول على التفاصيل. راجع دليل المستخدم (»» صفحة 3).	Memory Stick™	

قرص الوسائط الشامل ليزر

الطول الموجي	655 إلى 665 نانومتر
الطاقة	0.28 مللي وات كحد أقصى
النوع	شبه موصل. مستمر

محول التيار المتردد

الدخل	تيار متردد بجهد من 100 إلى 240 فولت وتردد 50/60 هرتز
الخرج	5 فولت تيار مستمر. 1500 مللي أمبير كحد أقصى
الأبعاد الخارجية	61 × 23 × 84 مم تقريبًا (العرض × الارتفاع × العمق) (باستثناء الأجزاء البارزة)
الوزن	62 جرام تقريبًا

الوسائط المتوافقة

يمكن استخدام أنواع الوسائط المدرجة أدناه مع جهاز PSP®. يشير المصطلح "Memory Stick Duo™" الوارد في هذا الدليل إلى جميع أنواع وسائط Memory Stick™ المدرجة في الجدول أدناه.

النوع	الشعار
Memory Stick Duo™ (MagicGate™ غير متوافق مع)	MEMORY STICK DUO™
MagicGate™ Memory Stick Duo™ 1*	MEMORY STICK DUO™ MAGICGATE™
Memory Stick Duo™ (MagicGate™ متوافق مع) 2* 1*	MEMORY STICK DUO™ MAGICGATE™
Memory Stick PRO Duo™ 2* 1*	MEMORY STICK PRO DUO™ MAGICGATE™
Memory Stick PRO-HG Duo™ 2* 1*	MEMORY STICK PRO-HG DUO™ MAGICGATE™
Memory Stick Micro™ 3* 2* 1* (M2™)	M2™

1* متوافق مع MagicGate™

2* متوافق مع ناقل البيانات العالي السرعة خلال واجهة متوازية.

3* لا يستخدم وسائط Memory Stick Micro™. يجب

أولاً إدخالها في محوّل بحجم M2 Duo. في حالة إدخال

بطاقة Memory Stick Micro™ في النظام بشكل

مباشر، فقد لا تستطيع إخراجها.

نصائح

- لا يمكن استخدام بطاقة الذاكرة Memory Stick™ ذات الحجم القياسي مع الجهاز.
- لا يوجد ضمان لأداء جميع بطاقات وسائط Memory Stick™.
- في حالة تهيئة بطاقة Memory Stick Duo™ على جهاز خلافاً لجهاز PSP® مثل الكمبيوتر، فقد لا يتعرّف الجهاز عليها. إذا حدث ذلك، انتقل إلى  (إعدادات النظام) "تهيئة Memory Stick™" وأعد تهيئة بطاقة الذاكرة Memory Stick Duo™.

قرص الوسائط الشامل

يحتوي قرص الوسائط الشامل على كود المنطقة المحدد لكل منطقة مبيعات. يمكن لهذا الجهاز تشغيل أقراص الوسائط الشاملة المميزة برمز المنطقة "ALL" (جميع المناطق) أو "2".



للحصول على أفضل النتائج، اتبع الإرشادات التالية:

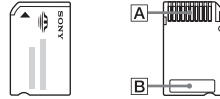

البيانات المسجلة

لا تستخدم بطاقة الذاكرة Memory Stick Duo™ بالطرق التالية، حيث إن ذلك قد يؤدي إلى فقد البيانات أو تلفها:

- نزع بطاقة الذاكرة Memory Stick Duo™ أو إغلاق الجهاز أثناء التحميل أو حفظ البيانات أو التهينة.
- استخدامها في مكان يعرضها للكهرباء الساكنة أو التشويش الكهربائي.

في حالة فقد البرامج أو البيانات أو إصابتها بالتلف لأي سبب من الأسباب، يكون من المحتمل عادة استعادة البرامج أو البيانات مرة أخرى. لا تتحمل شركة سوني كمبيوتر إنترتينمنت وفروعها والشركات التابعة لها مسؤولية تكبد أي خسائر أو تكاليف أو مصاريف ناشئة عن ضياع أي بيانات أو تلفها.

حدود حجم الملف

تحدد مواصفات ملفات النظام المستخدمة مع بطاقة الذاكرة Memory Stick™ حجم الملفات التي يمكن تسجيلها أو تشغيلها إلى أقل من 4 جيجابايت لكل ملف.

MagicGate™

MAGICGATE™ هو مصطلح يشير إلى تقنية حماية حقوق النشر التي تطورها شركة سوني.

- لا تلمس منطقة منفذ التوصيل (A) بيدك أو بأداة معدنية.
- لا تضغط بقوة عند الكتابة على منطقة الذاكرة (B).
- لا تستخدم بطاقة الذاكرة Memory Stick Duo™ أو تحفظها في الأماكن التالية:
 - الأماكن التي تكون مَعْرَضَةً لدرجات الحرارة المرتفعة كمرحلة ساخنة
 - الأماكن التي تكون مَعْرَضَةً لضوء الشمس المباشر
 - الأماكن التي تكون بها نسبة رطوبة عالية أو التي تتسبب في حدوث التآكل
- عند استخدامك لوسائط Memory Stick Duo™ غير مزودة بمفتاح منع المسح، توخ الحذر كي لا تستبدل البيانات أو تحذفها بالخطأ. أما إذا كانت بطاقة الوسائط Memory Stick Duo™ بها مفتاح منع المسح:
 - فيمكن منع حفظ البيانات أو تعديلها أو حذفها بضبط المفتاح على الوضع LOCK (قفل).

يُمنَح أذن الاستخدام والنسخ والتعديل والتوزيع والبيع لهذا البرنامج ووثائقه لأي غرض دون رسوم شريطة: (أ) ظهور إشعارات حقوق النسخ المذكورة أعلاه وإشعار هذا الإذن في كل نسخ البرنامج والوثائق المعنية. و(ب) عدم استخدام Sam Leffler و Silicon Graphics في الإعلان أو الدعاية المرتبطة بالبرنامج دون إذن خاص مسبق مكتوب من Silicon Graphics و Sam Leffler.

هذا البرنامج مقدم "كما هو" ودون أي ضمانات من أي نوع؛ سواءً كانت صريحة أو ضمنية أو خلافه؛ شاملة على سبيل المثال لا الحصر أي ضمان لقابلية الشراء أو الملاءمة لغرض معين.

لن يكون SAM LEFFLER ولا SILICON GRAPHICS مسؤولين بأي حال عن أي ضرر خاص أو عارض أو غير مباشر أو لاحق من أي نوع. ولا أي ضرر مهما يكن ينتج عن فقدان الاستخدام أو البيانات أو الأرباح سواء مع أو دون الإخبار باحتمالية الضرر. ولا عن أي فكرة مسئولة تنشأ عن أو تتعلق باستخدام أو تنفيذ هذا البرنامج.

تستخدم مزينة قناة RSS الخاصة بجهاز®PSP تقنية
RSS (Really Simple Syndication) 2.0.
للحصول على تفاصيل حول RSS 2.0، قم بزيارة الموقع
<http://blogs.law.harvard.edu/tech/rss>

تُعتبر كافة العلامات التجارية الأخرى ملكية خاصة لمالكها.

دليل المستخدم عبر الإنترنت
eu.playstation.com/manuals

الموقع الرسمي لجهاز **PSP®**
eu.playstation.com/psp

الدعم
eu.playstation.com/support

SONY



COMPUTER
ENTERTAINMENT®

© 2011 Sony Computer Entertainment Inc. All rights reserved.