

SONY®



PlayStation®5 edição digital

Guia de início rápido

CFI-1214B

Vamos começar

1 Instale a base.

Sempre instale a base no console, seja na posição vertical ou horizontal.

Coloque seu console em uma superfície plana ao instalar a base.

Você precisará reconfigurar a base para a posição do seu console. Gire as partes superior e inferior da base em direções opostas. Continue girando até ouvir um "clique".



Na posição vertical

Com a base instalada

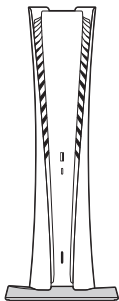

Verifique se o gancho está na posição correta, como ilustrado abaixo, antes de instalar a base no console.

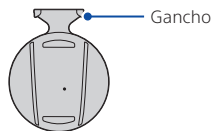

- ① Posicione o console com a traseira virada para cima e remova a tampa do furo do parafuso.

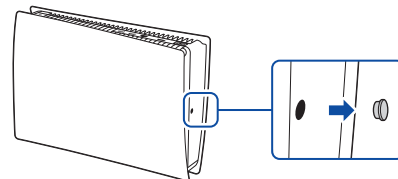

- ② Anexe a tampa do furo do parafuso na parte inferior da base. Em seguida, remova o parafuso da parte inferior da base.

Parte inferior da base

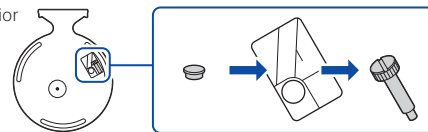

- ③ Instale a base e, então, prenda-a com o parafuso usando a sua mão. Você também pode usar uma moeda para apertar o parafuso.

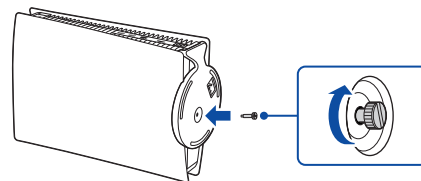

Na posição horizontal

Verifique se o gancho está na posição correta, como ilustrado abaixo, antes de instalar a base no console.

Com a base instalada

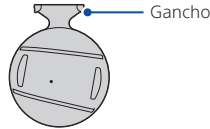
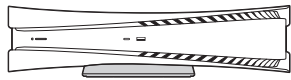

- 1 Posicione o console com a parte traseira virada para cima. Alinhe a base com a área marcada no console e pressione a base de modo firme.

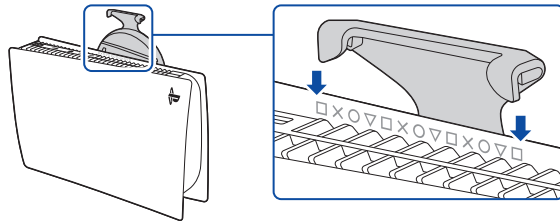

2 Conecte o cabo HDMI e o cabo de alimentação CA.

Use os cabos incluídos.

Faça todas as conexões antes de ligar o cabo de alimentação CA a uma tomada elétrica.

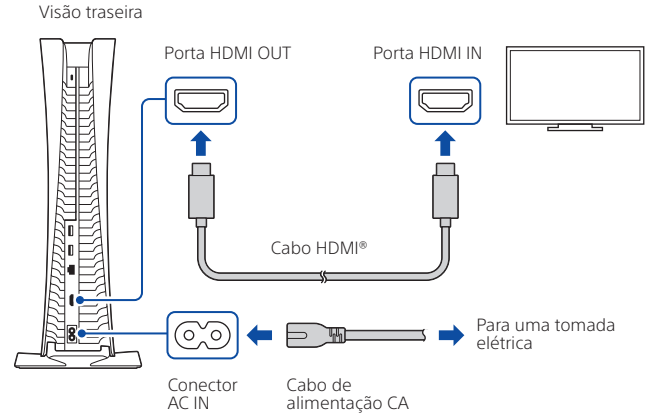

Vamos começar

3 Conecte o cabo de rede (LAN).

Para usar uma conexão com fio à Internet, use um cabo de rede (LAN) (não incluído).
Se você pretende usar uma conexão Wi-Fi®, não conecte um cabo de rede (LAN) e vá para a próxima etapa.

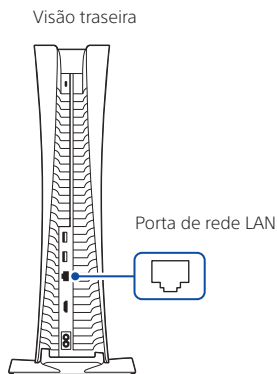

4 Ligue a TV e defina a entrada como HDMI.

5 Ligue o console PlayStation®5 pressionando o botão (alimentação).

O indicador de alimentação piscará em azul e, em seguida, ficará branco.

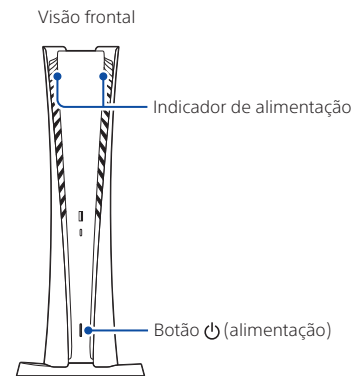

6 Conecte seu controle sem fio ao seu console usando um cabo USB e, então, pressione o botão (PS).

Para emparelhar o controle, use um cabo USB para conectá-lo à porta USB no console. Quando você pressionar o botão  (PS), o controle será ligado.

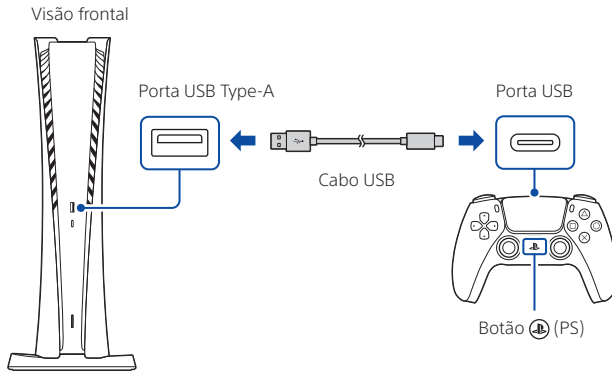

7 Personalize-o.

Quase pronto! Siga as instruções na tela para

- Configurar seu console
Selecione seu idioma, configure sua conexão à Internet e gerencie as suas configurações de economia de energia.

Selecione **Experiência otimizada em Opções de energia para modo de repouso** para carregar seu controle durante o modo de repouso ou para habilitar a instalação automática dos seus arquivos de atualização (página 12).

- Configurar sua conta
Crie uma nova conta ou inicie sessão com uma conta existente, como uma já criada em um console PlayStation®4. Veja também "Para usuários do PS4" (página 6).
- Baixar seu conteúdo
Baixe jogos comprados para PS5™ e aplicativos de mídia. Se você tem um console PS4™, é possível transferir os dados para o console PS5.

Você saberá que a configuração foi concluída quando a mensagem **Bem-vindo(a) ao PlayStation 5** for exibida na tela.

Uma criança poderá usar o console PS5? Veja também "Controles parentais" (página 6).

- As opções de configurações exibidas são personalizadas para suas necessidades, com base em informações como seu ambiente de rede e a conta usada ao iniciar sessão.
- Você pode alterar qualquer configuração selecionando **Configurações**  na tela principal.

Para usuários do PS4

Divertir-se com alguns dos jogos para PS4 no console PS5

Você pode jogar jogos para PS4 compatíveis selecionados, em disco ou no formato digital, no console PS5 com uma atualização do software do sistema.

Transferir dados do console PS4 para o console PS5

Conecte o console PS4 e o console PS5 à mesma rede para transferir dados como dados salvos de jogos, informações de usuário e conteúdos baixados.

Se você tem uma unidade USB utilizada como armazenamento estendido USB para o console PS4, basta conectá-la ao console PS5 para continuar a usá-la.



Usar a mesma conta que você criou em um console PS4

Não é preciso criar uma nova conta para o console PS5. Basta iniciar sessão com sua conta existente para transferir seu histórico de jogos, troféus, perfil e quaisquer interações com amigos para o console PS5.



Controles parentais

Você pode gerenciar as configurações para crianças que usam o console PS5. Os controles parentais permitem que você restrinja o que crianças podem jogar, quando e por quanto tempo elas podem jogar, se elas podem bater-papo ou não e muito mais.

Cada adulto (👤) e cada criança (👶) precisarão ter suas próprias contas separadas. Quando você criar uma conta para uma criança, ela será automaticamente vinculada à sua conta, criando uma família. Você pode definir controles parentais apenas para crianças na sua família.

Você pode usar uma conta existente, como a criada em um console PS4, no console PS5. Suas configurações de família e controles parentais serão transferidas para o console PS5.

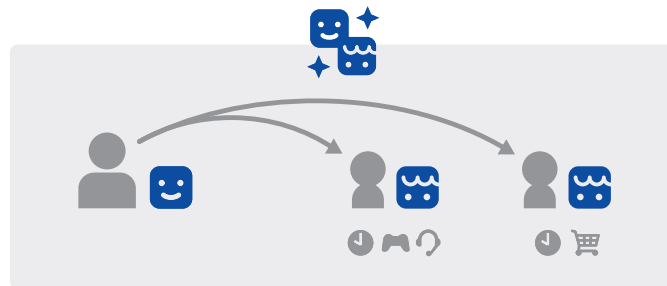

Criar uma conta para uma criança







Você pode criar uma conta de criança e definir controles parentais ao mesmo tempo. Pressione o botão (PS) para abrir o centro de controle. Selecione sua foto de perfil e, então, selecione **Alternar usuário**. Na tela de seleção de usuário, selecione **Adicionar usuário** para criar uma conta.

Revisar e alterar as configurações dos controles parentais

Recomendamos que você verifique regularmente os controles parentais da criança. Para revisá-los ou atualizá-los, selecione **Configurações** > **Família e controles parentais** na tela principal.

Ícones de classificação de jogos

Cada jogo tem um ícone de classificação de jogo que ajuda você a determinar se ele é adequado à idade da criança.

Idade aproximada do usuário	10~	10~	12~	14~	16~	18~
Classificação indicativa do jogo						

Estas classificações não são compatíveis com o nível de controle parental do console PS5. Consulte a idade aproximada dos usuários na tabela acima para definir o nível do console PS5.

Saiba mais sobre os recursos e as configurações dos controles parentais no Guia do usuário (página 13).

O que é exibido na tela



Tela principal

Na tela principal, você pode acessar dois tipos de conteúdo: jogos e mídia.

Na tela de jogos, você encontrará seus jogos, a PlayStation™Store e outros aplicativos relacionados a jogos.

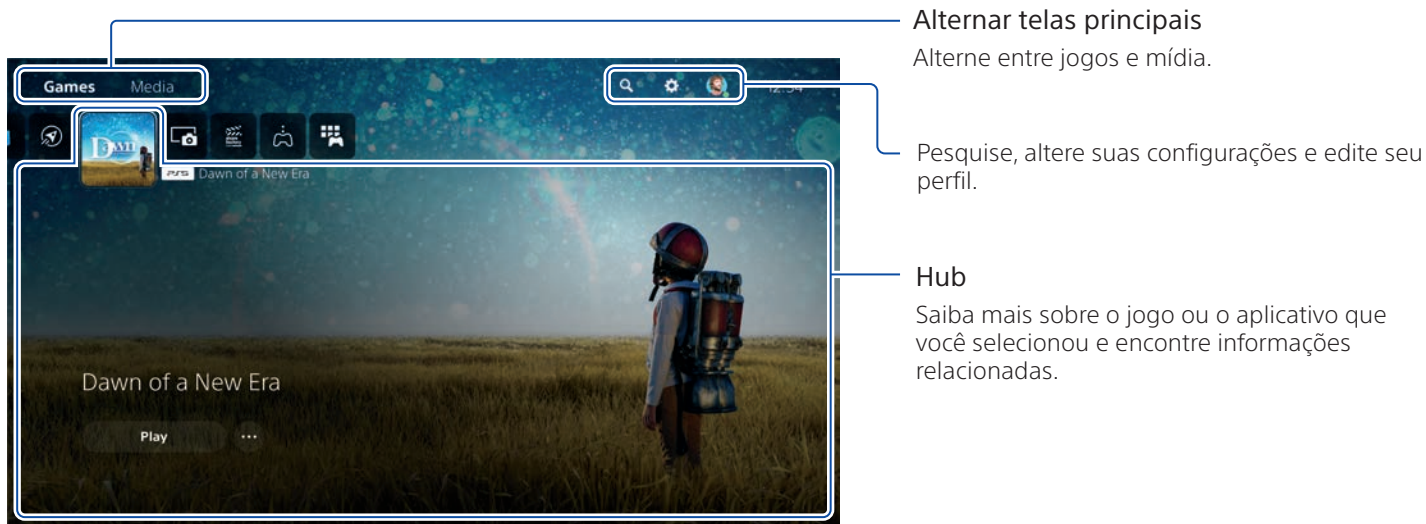
Na tela de mídia, você encontrará músicas, vídeos e outros aplicativos não relacionados a jogos.



- No console PS5, o botão  confirma os itens selecionados.
- Para retornar à tela principal quando um jogo ou aplicativo estiver em execução, selecione **Início**  no centro de controle ou mantenha pressionado o botão  (PS) no seu controle.

Centro de controle

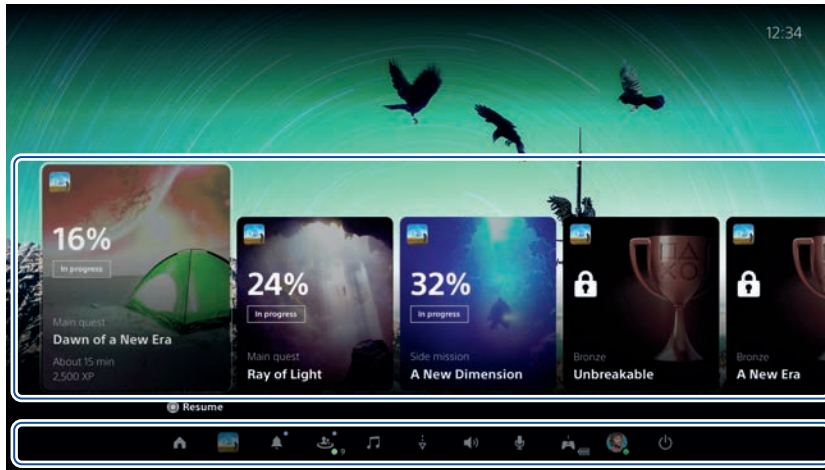

Pressione o botão  (PS) para abrir o centro de controle.
Você pode acessar uma variedade de recursos sem sair do jogo ou aplicativo.



Cartões

Os cartões mostram recursos e atividades relacionadas aos jogos e aplicativos que estão disponíveis, dependendo do que você está fazendo no momento. Selecione um cartão para saber mais ou pule para o cartão seguinte.

Controles

Selecione **Início**  para retornar à tela principal e **Energia**  para desligar o console PS5. Realize também outras funções básicas aqui.

Acesse rapidamente as funções e as configurações que você mais usa durante as partidas.

Vamos jogar

Você pode jogar um jogo baixado da **PlayStation Store** . Você receberá uma notificação quando o jogo estiver baixado e pronto para jogar. Selecione o jogo na tela de início dos jogos.

Para comprar e baixar jogos, você precisará conectar seu console à Internet e iniciar sessão com sua conta.

Usar seu controle

Carregar seu controle

Com o console PS5 ligado ou no modo de repouso, use um cabo USB para conectar o controle ao console. Quando seu console estiver no modo de repouso, uma barra de luz no controle piscará lentamente na cor laranja. Quando o carregamento for concluído, a barra de luz será desligada.

Para carregar o controle enquanto seu console está no modo de repouso, vá para **Configurações**  > **Sistema** > **Economia de energia** > **Recursos disponíveis no modo de repouso** > **Fornecer energia para as portas USB** e selecione uma opção que não seja **Desativado**.

Desativar som do microfone

Toda vez que você pressionar o botão de desativar o som, seu mic alternará entre desativado (botão aceso) e ativado (botão apagado).

Mantenha pressionado o botão de desativar o som para desativar seu mic e a saída de som do alto-falante do controle e da TV. Pressione o botão de desativar o som novamente para reverter ao estado anterior.

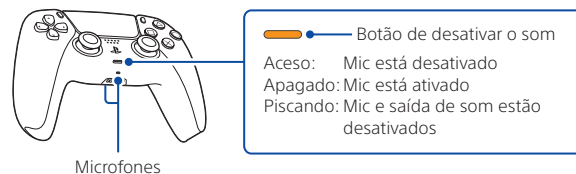

Usar vários controles

Você pode usar até 4 controles de uma vez. Pressione o botão  (PS) para atribuir números aos controles. As luzes do indicador de jogador acenderão de acordo com o escolhido. Os números são atribuídos em ordem, a partir do 1, e você pode identificar o número do controle pelo número de luzes acesas.

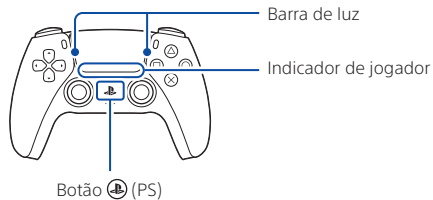

- Você precisará emparelhar o controle ao usá-lo pela primeira vez (página 5).
- Quando você joga um jogo para PS4, a barra de luz do controle acenderá nas cores azul, vermelha, verde ou rosa, com base na ordem em que o controle foi conectado. Isso é independente do indicador de jogador.

Ligar o console PS5 com um controle

Pressione o botão  (PS) em um controle já emparelhado para ligar o console PS5.

Desligar

Cuidado

Desconecte o cabo de alimentação CA da tomada elétrica somente quando o indicador de alimentação estiver apagado. Se você desconectá-lo enquanto o indicador de alimentação estiver piscando ou aceso, poderá haver perda ou corrupção de dados, e você poderá danificar seu console.



Indicador de alimentação

Branco	O console está ligado.
Laranja	O console está em modo de repouso.
Apagado	O console está desligado.

Colocar seu console em modo de repouso

No modo de repouso, seu console permanece ligado, mas consome menos energia. Você pode, por exemplo, carregar o controle, atualizar automaticamente o software do sistema e manter seu jogo ou aplicativo suspensos no modo de repouso.

Para usar alguns recursos, você precisará habilitar as configurações deles. Vá para **Configurações**  > **Sistema** > **Economia de energia** > **Recursos disponíveis no modo de repouso**.

Selecione **Energia**  no centro de controle e, então, selecione **Entrar no modo de repouso**. O indicador de alimentação piscará na cor branca e ficará laranja. Para sair do modo de repouso, pressione o botão  (PS).

Desligar seu console completamente

Selecione **Energia**  no centro de controle e, então, selecione **Desligar PS5**. O indicador de alimentação piscará na cor branca e, então, o console será desligado.

Mais informações

Guia de segurança

Saiba como usar o console PS5 com segurança com o Guia de segurança fornecido. Esse manual impresso também contém os termos de garantia do produto e informações sobre as especificações. Certifique-se de ler essas informações antes de usar seu console.

Guia do usuário

Descubra tudo o que seu console PS5 pode fazer. Saiba como ajustar as configurações e como usar cada função.

Na tela principal do console PS5, vá para **Configurações** ⚙ > **Guia do usuário, Saúde e segurança** e **Outras informações** > **Guia do usuário**.

Site de suporte ao cliente

Acesse playstation.com/help para consultar informações de suporte online, como solução de problemas passo a passo e perguntas frequentes.



"PS", "PlayStation", "PS5", "PS5" e "PS4" são marcas registradas ou marcas comerciais da Sony Interactive Entertainment Inc.

"SONY" e "PS" são marcas registradas ou marcas comerciais da Sony Group Corporation. Os termos HDMI e HDMI High-Definition Multimedia Interface, e o logotipo HDMI são marcas ou marcas registradas da HDMI Licensing Administrator, Inc. nos Estados Unidos e em outros países.

Wi-Fi® é uma marca registrada da Wi-Fi Alliance®.

Projeto e especificações técnicas sujeitos a alterações sem aviso prévio.

As informações sobre a funcionalidade do sistema e as imagens publicadas neste documento podem ser diferentes daquelas no seu console, dependendo da versão de software do sistema em uso. Além disso, as ilustrações e as imagens da tela usadas neste guia podem diferir do produto real. Este aparelho destina-se ao uso doméstico e não profissional.



© 2022 Sony Interactive Entertainment Inc. Impresso na China



5-042-753-41(1)