

SONY®



PlayStation®5

Guia de segurança

AVISO

**Para evitar choque elétrico, não abra o gabinete.
O reparo do aparelho deve ser realizado somente por pessoal qualificado.**

Cuidado

O uso de controles, ajustes ou procedimentos diferentes dos especificados neste manual podem causar exposição perigosa à radiação.

O uso de instrumentos ópticos com este produto aumentará os riscos de danos à visão.



Este aparelho é classificado como um produto CLASSE 1 LASER de acordo com a IEC60825-1:2014.

Este aparelho se destina ao uso doméstico e não profissional.

Movimentação das pás da ventoinha

Mantenha todas as partes do corpo distantes das pás da ventoinha.



Fotossensibilidade/epilepsia/convulsão

Um percentual muito baixo de pessoas pode sofrer ataques epiléticos ou desmaios quando expostos a determinados padrões ou flashes de luz. A exposição a certos padrões ou fundos de tela em uma televisão ou durante a reprodução de jogos pode provocar ataques epiléticos ou desmaios nesses indivíduos. Essas condições podem desencadear sintomas epiléticos não detectados anteriormente em pessoas sem histórico de epilepsia ou convulsão. Se você ou alguém da sua família sofre de epilepsia ou já tiver apresentado crises convulsivas de algum tipo, consulte o seu médico antes de jogar.

INTERROMPA IMEDIATAMENTE o uso do sistema e consulte o seu médico antes de voltar a jogar se você ou seu filho apresentar algum dos seguintes problemas de saúde ou sintomas:

- vertigem,
- visão alterada,
- espasmos musculares ou oculares,

- perda de consciência,
- desorientação,
- convulsão ou
- qualquer movimento involuntário ou convulsivo.

VOLTE A JOGAR SOMENTE COM A APROVAÇÃO DO SEU MÉDICO.

Utilização e manuseio de jogos para reduzir a possibilidade de convulsão

- Use o aparelho em uma área bem iluminada e fique o mais longe possível da tela da televisão.
- Evite usar televisões de tela grande. Use televisões com o menor tamanho de tela disponível.
- Evite o uso prolongado do console PlayStation®5. Faça uma pausa de 15 minutos a cada hora de jogo.
- Evite jogar quando estiver cansado ou precisando dormir.

Ondas de rádio

Ondas de rádio podem afetar equipamentos eletrônicos ou aparelhos médicos (como por exemplo, marca-passos), o que pode causar mau funcionamento e possíveis problemas médicos.

- Se você usa marca-passo ou outro aparelho médico, consulte o seu médico ou o fabricante do aparelho antes de usar o recurso de rede sem fio (Bluetooth® e rede LAN sem fio).
- Não use o recurso de rede sem fio nos seguintes locais:
 - Áreas onde o uso de rede sem fio é proibido, como em hospitais. Obedeça aos regulamentos da instituição médica ao usar o console em suas dependências.
 - Áreas próximas a alarmes de incêndio, portas automáticas e outros tipos de equipamentos automatizados.

Este equipamento não tem direito à proteção contra interferência prejudicial e não pode causar interferência em sistemas devidamente autorizados. Para maiores informações, consulte o site da ANATEL www.anatel.gov.br

Ímãs e dispositivos médicos

Esses produtos contêm ímãs que podem causar interferência em marcapassos, desfibriladores e válvulas de desvio programáveis ou outros dispositivos médicos. Não os coloque perto desses dispositivos médicos ou de pessoas que os usem. Consulte seu médico antes de usar esses produtos caso você use esses dispositivos médicos.

Atenção

Conforme Lei Federal N° 11.291/06, informamos que podem ocorrer danos ao sistema auditivo exposto à potência superior a 85 decibéis.

Índice

AVISO.....	2
Precauções	4
Instalar um SSD M.2	7
Especificações.....	10
Ao descartar o controle sem fio	12
TERMO DE GARANTIA	13
Direitos autorais e marcas comerciais.....	14

Precauções

Antes de usar o produto, leia este manual atentamente e guarde-o para referência futura. Os pais e responsáveis por crianças devem ler este manual e garantir que elas sigam todas as precauções de segurança.

Segurança

Este produto foi projetado tendo a segurança como sua maior preocupação. Entretanto, qualquer dispositivo elétrico, quando usado inadequadamente, pode provocar incêndio, choque elétrico ou ferimentos. Para evitar acidentes durante a utilização do aparelho, siga estas diretrizes:

- Observe todos os avisos, precauções e instruções.
- Inspeccione o cabo de alimentação CA regularmente para verificar se há danos.
- Interrompa o uso, remova o cabo de alimentação CA da tomada elétrica e desconecte outros cabos imediatamente se o dispositivo funcionar de maneira anormal, produzir ruídos ou odores fora do comum ou esquentar muito.
- Não manuseie baterias de íon-lítio que estejam danificadas ou vazando.
- Não deixe que a bateria entre em contato com fogo ou fique sujeita a temperaturas extremas, como luz solar direta, exposta ao sol dentro de um automóvel ou próximo a fontes de calor.
- Não use o console sem a tampa. Isso pode provocar incêndios, choque elétrico ou problemas no funcionamento.
- Mantenha o console, os acessórios e os componentes pequenos fora do alcance de crianças pequenas.
- Para saber mais informações sobre segurança e suporte do produto, ligue para a Central de Relacionamento ou visite nosso site (playstation.com/help).

Utilização e manuseio

- Não use o console em um armário fechado ou outros locais onde possa haver um aumento do aquecimento. Isso poderá superaquecer o console e causar um incêndio, ferimento ou apresentar mau funcionamento.
- Se o console ficar quente demais, aparecerá uma mensagem de notificação na tela. Se continuar o uso enquanto a mensagem é visível, o console pode parar de funcionar. Se a mensagem aparecer, desligue o console e espere até que ele esfrie. Depois que o console esfriar, coloque-o em um lugar bem ventilado onde não hajam temperaturas extremas. Verifique que as aberturas de ventilação não estão bloqueadas e, se você instalou um SSD M.2 no console, certifique-se de que as peças de dissipação de calor não se separaram do SSD M.2. Consulte "Instalar um SSD M.2" (►► página 7) para mais informações sobre as peças de dissipação de calor.
- Use o aparelho em uma área bem iluminada e fique o mais longe possível da tela da televisão.
- Evite o uso prolongado do console e do controle sem fio.

- Interrompa o uso do console imediatamente, se começar a sentir cansaço ou algum desconforto ou dores nas mãos ou nos braços durante o uso do controle sem fio. Se a condição persistir, consulte um médico.
- Se você apresentar qualquer um dos problemas de saúde a seguir, interrompa o uso do console imediatamente. Se os sintomas persistirem, consulte um médico.
 - Vertigem, náusea, fadiga ou sintomas semelhantes a cinetose (enjoo de movimento)
 - Desconforto ou dor em alguma parte do corpo, como olhos, ouvidos, mãos ou braços
- A TV e os componentes conectados ao console devem estar funcionando adequadamente e sem defeitos. Se a TV ou componente conectado ao console estiver com problemas ou defeito, isso poderá causar danos à TV, ao componente e ao próprio console. Como com qualquer produto elétrico, se componentes com problemas ou defeito forem conectados ou a fiação da tomada elétrica usada não estiver correta, poderá ocorrer faísca, gerando risco de incêndio.
- Não toque no console ou nos cabos e acessórios conectados durante uma tempestade elétrica.
- Não use o console ou os acessórios próximos à água.
- Não deixe que líquidos, partículas pequenas ou outros objetos estranhos entrem no console ou nos acessórios.
- Não toque nos conectores do console nem dos acessórios.
- Não exponha o console ou os acessórios à poeira, fumaça ou vapor. Além disso, não deixe o console em uma área sujeita a muita poeira ou fumaça de cigarro. O acúmulo de poeira ou resíduo da fumaça de cigarro nos componentes internos (como a lente, por exemplo) pode causar mau funcionamento do console.
- Não exponha o console ou os acessórios a altas temperaturas, alta umidade ou à luz solar direta durante o uso, o transporte e o armazenamento.
- Não deixe o console ou os acessórios em superfícies instáveis, inclinadas ou sujeitas à vibração.
- Use a base incluída para montar o console conforme as instruções. Se você não usar a base e não seguir as instruções para montar o console, há risco de machucados, danos ou problemas no funcionamento. Consulte instruções sobre como encaixar a base no Guia de início rápido.
- Tome cuidado quando movimentar o console. Se você não segurar firme, o console pode cair e provocar danos ou machucados. Não segure o console pela tampa. Para colocar a base, segure bem o console, sem pegar pela tampa.
- Não desligue o console enquanto os dados estão sendo salvos ou carregados a partir do SSD ou de unidades USB.
- Não remova o cabo de alimentação CA da tomada elétrica até que o indicador de alimentação esteja apagado. Se você desconectar o cabo de alimentação CA enquanto o indicador de alimentação estiver aceso ou piscando, isso poderá provocar perda ou corrupção de dados ou danos ao console.
- Não mova o console ou ajuste sua posição quando o indicador de alimentação estiver aceso ou piscando, pois isso pode provocar perda ou corrupção de dados ou danos ao console.

- Não pise ou coloque objetos sobre o console nem empilhe o console com outros dispositivos.
- Não deixe o console e os acessórios conectados no chão ou onde possam causar tropeços e/ou quedas.
- Não tenha contato corporal direto com o console ou com o ar que sai da abertura de ventilação do console por muito tempo durante o uso. O contato prolongado nessas condições pode provocar queimaduras de baixa temperatura.
- As crianças devem ser supervisionadas pelos pais durante atividades online para garantir o uso seguro e responsável da internet.
- O uso de headset ou fones de ouvido em alto volume pode provocar perda permanente de audição. Ajuste o volume a um nível seguro. Com o tempo, o áudio cada vez mais alto pode soar normal, mas na verdade pode estar lesando sua audição. Se escutar zumbidos ou qualquer desconforto em seu ouvido ou ouvir a fala abafada, interrompa o uso e faça exames auditivos. Quanto mais alto o volume, mais rapidamente sua audição pode ser afetada. Para proteger sua audição:
 - Limite a quantidade de tempo que você usa o headset ou os fones de ouvido em alto volume.
 - Evite aumentar o volume para bloquear ruídos no ambiente.
 - Reduza o volume se não puder ouvir as pessoas conversando perto de você.
- Se usar headset ou fones de ouvido em ambientes com ar muito seco, você pode sentir um choque leve e rápido (estática) nas orelhas. Trata-se de um resultado direto de eletricidade estática acumulada no corpo e não um defeito do seu headset ou fones de ouvido.

Uso do controle sem fio

As observações a seguir também se aplicam a outros controles.

- Interrompa o uso do console imediatamente, se começar a sentir cansaço ou desconforto ou dores nas mãos ou nos braços durante o uso do controle sem fio. Se a condição persistir, consulte um médico.
- Não use os efeitos de vibração ou gatilho se tiver alguma doença ou lesão nos ossos, nas articulações ou nos músculos dos braços ou das mãos. Se tiver alguma doença ou lesão, não use o controle para jogar títulos com esses recursos, a menos que você desative essas funções. Para ativar ou desativar essas opções, selecione **Configurações**  > **Acessórios** na tela principal.
- Evite o uso prolongado do controle sem fio. Faça uma pausa a cada 30 minutos.
- Se o controle sem fio estiver sobre uma superfície plana, a vibração do controle sem fio durante o jogo pode derrubá-lo, provocando machucados ou problemas no funcionamento.
- Se usar a função de sensor de movimento do controle sem fio, tome cuidado com o seguinte. Se bater em uma pessoa ou um objeto, o controle pode provocar machucados ou danos acidentais.
 - Antes de usar a função de sensor de movimento, confira se há espaço suficiente à sua volta.
 - Segure bem o controle sem fio para evitar que ele escorregue e caia, provocando machucados ou danos.

- Se estiver usando um controle sem fio conectado ao console PS5™ com cabo USB, deve haver espaço suficiente para que o cabo não bata em pessoas ou objetos.
- Os controles feitos para os consoles PlayStation®, PlayStation®2 e PlayStation®3, como os controles analógicos (DUALSHOCK® e DUALSHOCK®2) e o controle sem fio DUALSHOCK®3, não são compatíveis com o console PS5. O controle sem fio DUALSHOCK®4 é compatível com software no formato PlayStation®4 no console PS5, mas não com software no formato PS5 no console PS5.
- Evite olhar para a barra de luz do controle quando ela estiver piscando. Se sentir desconforto ou dor em alguma parte do corpo, pare de usar o controle imediatamente.
- O carregamento deve ser feito em um ambiente com temperatura entre 10 °C e 30 °C. Se for realizado em outras condições, o carregamento pode não ser tão eficiente.
- A bateria possui uma vida útil limitada. A capacidade da bateria irá diminuir gradualmente com o tempo e devido ao uso repetido. A vida útil da bateria também varia dependendo do método de armazenamento, do estado de utilização, do ambiente e de outros fatores.
- Se o controle sem fio não for usado por um longo período de tempo, é recomendável carregá-lo completamente pelo menos uma vez ao ano para manter o funcionamento da bateria.

Instruções de cuidado

Para sua segurança, desligue o cabo de alimentação CA da tomada quando for limpar o console.

Estrutura (as peças de plástico do console e do controle)

- Limpe com um pano macio e seco.
- Para evitar que a superfície do console ou dos periféricos mude de cor e para não afetar a qualidade deles, siga as orientações abaixo.
 - Não espirre nem aplique inseticidas ou substâncias voláteis, incluindo solvente, benzeno e álcool. Não use panos com tratamento químico.
 - Não deixe nem guarde o controle ou o headset em cima do console.

Aberturas de ventilação

Não obstrua nenhuma abertura de ventilação. Para manter uma boa ventilação, siga as diretrizes abaixo:

- Deixe o console a pelo menos 10 cm de distância da parede.
- Não o coloque sobre carpetes ou tapetes com fibras longas.
- Não o deixe em um espaço estreito ou apertado.
- Não o cubra com pano.
- Não deixe acumular poeira nas aberturas de ventilação. Use um eletrodoméstico, como um aspirador de pó, para limpar a poeira acumulada.

Portas/conectores

Não use as portas e os conectores do console se estiverem sujos. Eles podem apresentar problemas na condução da eletricidade. Se estiverem sujos, limpe-os com um pano seco.

Manipulação de discos

- Não toque na parte gravada no disco quando segurá-lo. Se o disco ficar sujo com impressões digitais ou poeira, isso pode fazer com que as imagens fiquem distorcidas ou comprometer a qualidade do som.
- Não exponha o disco a altas temperaturas, alta umidade ou à luz solar direta.
- Se não for usar o disco por muito tempo, guarde-o na caixa.
- Use um pano macio para limpar o disco com cuidado, do centro para as bordas.
- Não use substâncias como benzeno, solvente, limpadores de discos ou spray antiestático, pois elas podem danificar o disco.

Uso do cabo de alimentação CA

- Não insira o cabo de alimentação CA do console na tomada elétrica até ter conectado o cabo HDMI. Certifique-se de que a TV ou outros componentes estejam desconectados da tomada elétrica antes de conectá-los ao console.
- A fim de assegurar uma operação segura, inspecione o cabo de alimentação CA regularmente. Se ele estiver danificado, interrompa o uso imediatamente e ligue para a Central de Relacionamento ou visite nosso site (►► tampa traseira).
- Use apenas o cabo de alimentação CA fornecido com o console. O cabo de alimentação CA foi desenvolvido especificamente para ser usado com este console e não deve ser usado com outros dispositivos elétricos.
- Não toque no plugue do cabo de alimentação CA com as mãos molhadas.
- Proteja o cabo de alimentação CA para que ele não seja pisado ou prensado, principalmente nos plugues, nos encaixes e no ponto de onde ele sai do aparelho.
- Não coloque itens pesados sobre o cabo.
- Não deixe o cabo de alimentação CA próximo a aquecedores e não o exponha ao calor.
- Desconecte o cabo de alimentação CA da tomada elétrica antes de limpar ou mover o console ou antes de remover a tampa do console. Você deve desconectar o cabo de alimentação CA quando não tiver intenção de usá-lo por um período prolongado.
- Para desconectá-lo, segure o cabo pelo plugue e puxe-o diretamente para fora da tomada elétrica. Nunca o puxe pelo cabo nem em um ângulo inclinado.
- Não conecte o cabo de alimentação CA a um transformador ou inversor de voltagem. A conexão do cabo de alimentação CA a um transformador de voltagem em viagens internacionais ou a um inversor para utilização no carro pode produzir aquecimento do console e causar queimaduras ou mau funcionamento.

Manuseio da base

Para usar seu console na posição vertical, é necessário prender a base no console com o parafuso. Depois de usar o console, o parafuso pode esquentar. Não toque o parafuso nem remova a base imediatamente após o uso.

Uso da tampa

Não use o console sem a tampa. Isso pode causar incêndio, choque elétrico ou outro mau funcionamento do console. Não remova a tampa do console imediatamente após o uso do mesmo. A unidade principal do seu console PS5 pode ainda estar quente imediatamente após o uso, e o manuseio contínuo sem a tampa pode causar queimaduras. Se você precisar remover a tampa, desligue seu console PS5, desconecte o cabo de alimentação CA e outros cabos e aguarde até que ele esfrie.

Nunca desmonte ou modifique o console nem os acessórios

Use o console e os acessórios de acordo com as instruções apresentadas na documentação do produto. Não é concedida nenhuma autorização para a análise ou modificação do console ou dos acessórios ou para a análise ou uso de suas configurações de circuito. A modificação não autorizada do console ou dos acessórios invalidará a garantia. Não há componentes que possam ser consertados pelo usuário dentro do console.

Além disso, há riscos de exposição à radiação laser e de choque elétrico.

Rede

- Uma conexão de banda larga é necessária para acessar a internet. Observe que a conexão discada não é aceita.
- O usuário é responsável pelos custos de acesso à internet. Para saber mais detalhes, consulte as informações incluídas no seu contrato de serviço ou entre em contato com seu provedor de acesso à internet.
- Não use um fio de linha telefônica padrão residencial ou cabos de tipos diferentes dos mencionados aqui. O uso do tipo errado de fio ou cabo pode gerar mais corrente elétrica do que o necessário para a porta de rede LAN, o que poderá levar a superaquecimento, incêndio ou mau funcionamento do console.

Recurso de rede sem fio

- As frequências usadas pelo recurso de rede sem fio desse produto são as faixas de 2,4 GHz (WLAN, Bluetooth®)/5 GHz (WLAN). A faixa de ondas de rádio de 2,4 GHz é compartilhada por vários dispositivos. Este produto foi projetado para minimizar os efeitos de outros dispositivos que estiverem usando a mesma faixa. Entretanto, em alguns casos, a interferência de outros dispositivos pode reduzir a velocidade da conexão, diminuir o alcance do sinal ou interromper a conexão inesperadamente.
- Quando a função de busca do console é usada para selecionar um ponto de acesso de rede LAN sem fio, poderão ser exibidos pontos de acesso não destinados a uso público. Somente use um ponto de acesso que você esteja autorizado a usar.

Condensação de umidade

Se o console ou o disco forem transferidos diretamente de um local frio para um quente, poderá haver condensação de umidade tanto nas lentes dentro do console quanto no disco.

Se isso ocorrer, o console poderá não funcionar corretamente. Nesse caso, remova o disco, desligue o console e desconecte-o da tomada elétrica. Não reinsira o disco até que a umidade tenha evaporado do console (isso pode levar várias horas). Se o console continuar não funcionando corretamente, entre em contato com o serviço de suporte técnico do seu país ou visite nosso site para obter assistência.

Instalar um SSD M.2

O SSD M.2 é uma unidade de armazenamento que utiliza memória flash. Instale um SSD M.2 disponível comercialmente no seu console PSS para obter mais espaço de armazenamento para seus dados de jogos e aplicações.

Tipos de SSD M.2

Você pode usar um SSD M.2 com as seguintes especificações:

Interface	PCI-Express Gen4x4 compatível com SSD M.2 NVMe (Key M)
Armazenamento	250 GB a 4 TB
Tamanhos compatíveis	2230, 2242, 2260, 2280, 22110
Tamanho incluindo mecanismo de dissipação de calor	Largura: até 25 mm Comprimento: 30/42/60/80/110 mm Espessura: até 11,25 mm (até 8,0 mm acima da placa, até 2,45 mm abaixo da placa)

Atenção

- São compatíveis dispositivos de um lado e dispositivos de dois lados.
- O SSD M.2 SATA não é compatível.
- A alocação de memória do host para dispositivos com suporte HMB (Host Memory Buffer) não é compatível.
- Antes de comprar, revise atentamente as especificações da unidade. Se precisar de mais informações, entre em contato com o vendedor ou fabricante. A SIE não pode garantir que todos os dispositivos SSD M.2 que atendam às especificações acima funcionem com seu console e não se responsabiliza pela escolha, desempenho ou uso de produtos de terceiros.

Sobre a dissipação de calor do SSD M.2

O SSD M.2 que pode ser usado com este dispositivo possui uma taxa de transferência alta, o que pode causar que o dispositivo alcance altas temperaturas. Se o SSD M.2 não possuir um mecanismo de dissipação de calor, conecte um condutor de calor, como um dissipador de calor, uma folha de transferência de calor ou ambos. Para obter informações sobre como conectar o condutor de calor, confira as instruções incluídas com o produto.

Se você usar o dispositivo sem peças de dissipação de calor ou se as peças de dissipação de calor se soltarem durante o uso, a unidade principal poderá superaquecer. Nesse estado, o uso contínuo poderá causar uma falha de operação.

Instalar ou remover um SSD M.2

Avisos de segurança

Aviso

- Mantenha fora do alcance de crianças pequenas. Peças pequenas, como parafusos, podem ser engolidas acidentalmente e causar asfixia.
- Antes de instalar ou remover o SSD M.2, espere um pouco depois de desligar o console PS5 e remover o cabo de alimentação CA e os outros cabos para o console esfriar. A unidade principal do console PS5 pode continuar quente logo após o uso. A operação contínua do console pode causar queimaduras.
- Tenha cuidado para não prender os dedos nas aberturas entre as peças e não machucar as mãos e os dedos nas pontas das peças.
- Ao ligar o console, verifique se a tampa e a tampa do compartimento de expansão estão instaladas corretamente. Se a tampa e a tampa do compartimento de expansão não estiverem instaladas corretamente, a unidade principal poderá superaquecer.

Atenção

- Antes de prosseguir com o processo de instalação ou remoção, toque em um objeto de metal aterrado para remover qualquer eletricidade estática do seu corpo. Não fazer isso pode causar danos a um SSD M.2 ou ao console PS5. Em particular, um SSD M.2 usa peças sensíveis à eletricidade estática. Portanto, tenha cuidado.
- Não toque no terminal de um SSD M.2 nem no conector da expansão do seu console PS5.
- Ao colocar ou remover parafusos, use uma chave de fenda que corresponda ao tamanho deles. Se os tamanhos não coincidirem, o parafuso pode ficar danificado.
- Tenha cuidado para não deixar cair peças pequenas, como parafusos e espaçadores, dentro da unidade principal do console PS5. Se pequenas peças caírem dentro da unidade principal, não ligue o console. Em vez disso, consulte o site de apoio (►► tampa traseira).

Instalar um SSD M.2

- Você pode usar o armazenamento em SSD M.2 com as versões 21.02-04.00.00 e posteriores do software do sistema.
- Instale o SSD M.2 com seu console colocado sobre um pano macio e disposto em uma superfície plana.

- 1 **Acesse o centro de controle e selecione Energia  > Desligar PS5.**
A tela ficará em branco, o indicador de alimentação piscará em branco e, em seguida, o console será desligado.
- 2 **Remova o cabo de alimentação CA e os demais cabos e espere um pouco até o console PS5 esfriar.**
A unidade principal do console PS5 fica quente logo após o uso.
- 3 **Remova a base, vire o console PS5 e deslize a tampa para retirá-la, puxando-a levemente na direção da seta.**

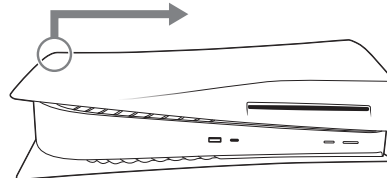

- 4 **Remova o parafuso da tampa do compartimento de expansão. Em seguida, remova a tampa.**

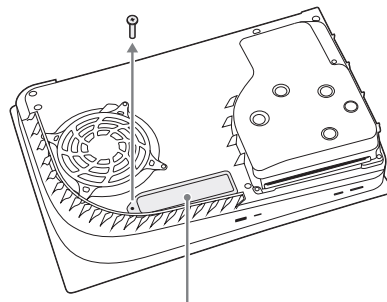

Tampa do compartimento de expansão

5 Instale o SSD M.2 no conector da expansão.

① Remova o parafuso e o espaçador. Em seguida, ajuste o espaçador para o tamanho do SSD M.2.

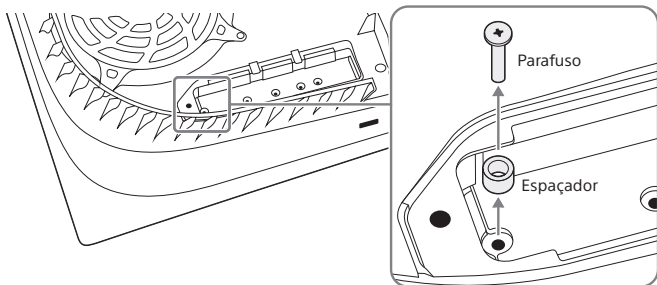

② Segure a borda do SSD M.2 e alinhe-o com o entalhe no conector da expansão. Em seguida, incline o SSD M.2 em uma posição diagonal para cima e insira-o com firmeza até o final do conector da expansão. A imagem a seguir mostra um SSD M.2 com um dissipador de calor e uma folha de transferência de calor acoplados.

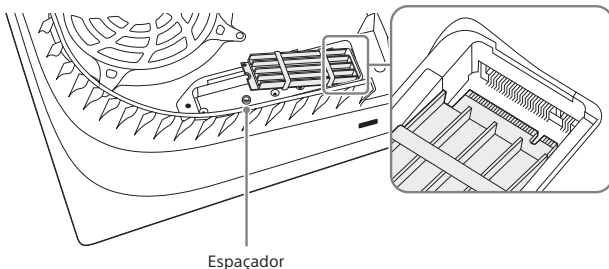

③ Incline o SSD M.2 para baixo e prenda-o com parafusos.

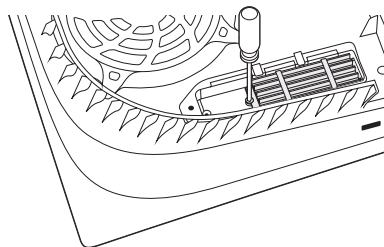

6 Coloque a tampa do compartimento de expansão e aperte os parafusos.

7 Empurre a tampa com firmeza na direção da seta até ouvir um "clique".

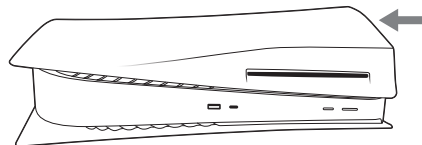

8 Conecte o cabo de alimentação CA, os demais cabos e a base. Em seguida, ligue o console.

Ao ligar o console PS5, o guia de formatação será exibido. Siga as instruções na tela e formate o SSD M.2.

Notas

- Consulte nosso site de apoio se perder peças, como a tampa do compartimento de expansão, parafusos e espaçadores (→ tampa traseira).
- Para obter mais informações sobre como salvar seus dados de jogo no armazenamento SSD M.2 e que tipos de dados você pode salvar, consulte o Guia do usuário.

Remover um SSD M.2

Posicione seu console sobre um pano macio em uma superfície plana. Em seguida, pode remover o SSD M.2.

- 1 Siga as etapas 1 até a 4 em "Instalar um SSD M.2".
- 2 Remova o SSD M.2 do conector da expansão.
 - ① Remova os parafusos que afixam o SSD M.2.
 - ② Levante um pouco o SSD M.2. Em seguida, segure a borda e puxe-a na diagonal para cima.
 - ③ Aperte os parafusos de volta nos espaçadores.
- 3 Siga as etapas 6 e 7 em "Instalar um SSD M.2".

Especificações

Projeto e especificações técnicas sujeitos a alterações sem aviso prévio. Dependendo da versão do software em uso, o console poderá operar de modo diferente do descrito neste manual. Pesos e dimensões são aproximados.

Console PlayStation®5

Processador principal	Processador personalizado de chip único CPU: x86-64-AMD Ryzen™ "Zen2", 8 núcleos/16 segmentos GPU: 10 TFLOPS, mecanismo gráfico RDNA AMD Radeon™
Memória	GDDR6 16 GB
Armazenamento	SSD personalizado de 825 GB*1 *2
Unidade óptica (somente leitura)	BD-ROM (66 GB/100 GB) ~10xCAV BD-ROM (25 GB/50 GB) ~8xCAV BD-R/RE (25 GB/50 GB) ~8xCAV DVD ~3.2xCLV
Laser	Tipo: Semicondutor, contínuo BD Comprimento de onda: 395-415 nm Potência: Máx. 1 mW DVD Comprimento de onda: 640-675 nm Potência: Máx. 1 mW
Entrada/Saída*3	Porta USB Type-A (Hi-Speed USB) Porta USB Type-A (SuperSpeed USB - 10 Gbps) x2 Porta USB Type-C® (SuperSpeed USB - 10 Gbps) Conector da expansão (Key M)
Rede	Ethernet (10BASE-T, 100BASE-TX, 1000BASE-T) IEEE 802.11 a/b/g/n/ac/ax Bluetooth® 5.1
Saída AV	Porta HDMI® OUT*4
Requisitos de alimentação	100-240 V ~ 3,55-1,5 A 50/60 Hz
Potência máxima nominal	350 W
Dimensões externas (excluindo partes com projeção)	Aprox. 390 × 104 × 260 mm (largura × altura × profundidade)
Peso	Aprox. 4,2 kg
Temperatura de operação	5 °C a 35 °C



*1 A capacidade do SSD foi calculada com matemática de base 10 (1 GB = 1.000.000.000 bytes).

*2 Parte da capacidade do SSD é reservada para o uso referente à administração do console e manutenção do console, além de opções adicionais. Isso pode acontecer durante a instalação do software do sistema ou de outro software. Portanto, a disponibilidade da capacidade do SSD pode variar de acordo com o console, a versão do software do sistema ou as opções disponíveis, e não fica toda à disposição para o seu uso.

*3 O funcionamento de todos os dispositivos conectados não é garantido.

*4 Use o cabo HDMI incluído.

Controle sem fio

Requisitos de alimentação	5 V  1.500 mA
Tipo de bateria	Bateria de íon-lítio integrada
Tensão da bateria	3,65 V 
Capacidade da bateria	1.560 mAh
Temperatura de operação	5 °C a 35 °C
Peso	Aprox. 280 g

Limitações de responsabilidade

A Sony Interactive Entertainment do Brasil Comércio e Serviços de Marketing Ltda. ("SIEB") ou suas subsidiárias ou afiliadas não serão responsabilizadas por danos, inclusive danos especiais, incidentais, indiretos ou consequentes, nem por despesas ou perdas decorrentes do uso ou incapacidade de uso deste produto, além daqueles expressamente determinados pela SIEB e exceto na medida proibida pelas leis aplicáveis.

Conteúdo da embalagem:

- Console PlayStation®5
- Controle sem fio
- Base
- Cabo HDMI
- Cabo de alimentação CA
- Cabo USB
- Materiais impressos

Discos que podem ser reproduzidos

Para obter informações adicionais sobre os tipos de mídia compatíveis, ligue para a Central de Relacionamento ou visite nosso site em playstation.com/help.

- Ultra HD Blu-ray™ no formato do PlayStation®5*1
- Blu-ray™ em formato PlayStation®4 compatível*2
- Ultra HD Blu-ray™
- BD-ROM
- BD-R
- BD-RE*3
- DVD-ROM
- DVD+R/RW
- DVD-R/RW
- AVCHD

*1 Software no formato PlayStation®, PlayStation®2 ou PlayStation®3 não pode ser reproduzido a partir de um disco.

*2 Alguns recursos disponíveis no console PS4™ podem não estar presentes quando usado no console PS5. Talvez seja necessário atualizar o console PS5 para o software do sistema mais recente. É preciso ter conexão à internet.

*3 A reprodução de discos BD-RE ver. 1.0 não é compatível.

Códigos de região

Dependendo do disco, poderá estar atribuído um código de região baseado na área geográfica onde o disco será distribuído. O console PS5 pode reproduzir os discos marcados com os códigos de região a seguir.

Disco	Código de região
Blu-ray Disc™ (BD)	
DVD	 
Blu-ray™ no formato do PlayStation®4	 

Avisos

- Para DVDs com um código de região diferente de "ALL" ou "4", siga as instruções na tela para alterar o código de região do console.
- Você pode alterar a configuração de código de região do DVD para o console até quatro vezes, após as quais a configuração de código de região será bloqueada.
- DVDs que não tenham sido finalizados não poderão ser reproduzidos.
- Não utilize os discos a seguir, pois eles podem provocar danos ao console.
 - Discos com 8 cm

Ao descartar o controle sem fio

DESCARTE DE PILHAS E BATERIAS

Este produto contém bateria de alimentação integrada (não removível pelo usuário) que só deve ser substituída por profissionais qualificados. Ao fim da vida útil do equipamento, disponha-o em um ponto de coleta na rede autorizada Sony, de forma a garantir o tratamento adequado da bateria.

- Discos não circulares, como discos em forma de cartão, estrela ou coração
- Discos quebrados, deformados ou que tenham sido reparados
- Discos com papéis ou adesivos
- Um DualDisc apresenta um lado no padrão DVD e um lado que contém apenas áudio. O lado que contém apenas áudio não pode ser reproduzido no console.
- Quando são reproduzidos discos com conteúdo que tenha sido copiado, ruídos fora do normal poderão ser produzidos ou o conteúdo poderá não ser reproduzido corretamente.
- Para uma reprodução contínua de BDs com proteção de direitos autorais, pode ser necessária a renovação da chave para AACS (Advanced Access Content System). A chave de criptografia será renovada automaticamente se o console estiver conectado à internet.
- Alguns discos podem não ser reproduzidos devido a arranhões, poeira, qualidade de gravação ou às características do dispositivo de gravação.
- Em raras situações, BDs e DVDs poderão não funcionar corretamente ao serem reproduzidos no console. Isso ocorre principalmente devido a variações no processo de fabricação ou à codificação do software.

Software do sistema

Ao atualizar o software do console, você conta com recursos adicionais e segurança aprimorada. Sempre atualize para a versão mais recente.

- Se não conseguir atualizar pela internet, use um disco de jogo ou uma unidade USB. Para saber mais, acesse playstation.com/help.
- O software do sistema incluído com este produto está sujeito a uma licença limitada da Sony Interactive Entertainment Inc. Consulte doc.dl.playstation.net/doc/ps5-eula/ para obter mais detalhes.

TERMO DE GARANTIA

I. CLÁUSULAS E PRAZO DA GARANTIA

1. A Sony Interactive Entertainment do Brasil Comércio e Serviços de Marketing Ltda. ("SIEB") garante, ao usuário final, a Unidade de Entretenimento PlayStation® *(a "Unidade") e o software original de fábrica contido nesta, por um período de 12 (doze) meses, incluindo o da garantia legal dos primeiros 90 (noventa) dias, contados a partir da aquisição pelo primeiro consumidor, de todas as suas peças e mão de obra, contra qualquer defeito de fabricação e funcionamento a partir da data do documento de venda, fatura ou boleto de compra ao consumidor final. Em caso de defeitos nos materiais e/ou na fabricação da Unidade, a SIEB procederá com a reparação ou a substituição da mesma, segundo o caso e de acordo com as normas vigentes. A menos que disposto o contrário na presente garantia, o cliente está ciente de que (i) os serviços de reparação serão realizados na Unidade "no estado em que ela se encontra"; e (ii) a SIEB não se responsabiliza por nenhum dano direto, e/ou indireto, e/ou especial, incluindo qualquer dano que possa aparecer devido à perda de dados. A limitação anterior será aplicável na medida em que estiver permitida pela legislação vigente.
2. A responsabilidade principal da SIEB estará limitada à reparação ou à substituição da Unidade, com exceção das disposições estipuladas nesse Termo. A SIEB não se responsabiliza pela perda de dados, lucro cessante e/ou qualquer outra perda, danos a pessoas ou objetos ocasionados pelo produto por razões não aplicáveis direta e exclusivamente à SIEB.
3. Essa garantia não é transferível.
4. A garantia se faz mediante a exibição deste termo, do manual de instruções original, bem como a Nota Fiscal correspondente.

II. EXCEÇÕES E EXCLUDENTES DA GARANTIA

1. O presente Termo exclui despesas de transporte, frete, seguro, constituídos tais itens, ônus e responsabilidade do consumidor;
2. Essa garantia não será aplicável se a presente Unidade:
 - a. For utilizada com produtos incompatíveis; em condições distintas das indicadas em sua respectiva instrução; e/ou se não tiver sido utilizada de acordo com o indicado na instrução mencionada;
 - b. For utilizada para fins comerciais (incluindo aluguel), violando a licença de uso para fins privados;
 - c. For modificada ou alterada, devido à substituição de peças, reparação ou tentativa de reparação por pessoas físicas e/ou jurídicas não autorizadas pela SIEB;
 - d. Apresentar o número de série alterado, modificado ou removido;
 - e. Apresentar o selo de garantia alterado, modificado ou removido;
 - f. Possuir danos estéticos ou danos à parte externa do produto (gabinete, painel, acabamentos, botões, etc.) que afetem ou alterem o seu uso, bem como peças e acessórios sujeitos a quebra causada por maus tratos;
 - g. Possuir evidências de manuseio inadequado, indevido aos fins a que se destina, em desacordo com as recomendações do Manual de Instruções;

- h. Possuir evidência de má conexão com outros equipamentos indicados na instrução ou de conexão com equipamentos diferentes desses;
- i. Apresentar poeira, umidade, líquido de baterias, água ou qualquer outro elemento não constituinte da Unidade;
- j. For exposta a excessos ou quedas de tensão na rede ou conectada a redes que não tenham a voltagem correspondente, de acordo com o indicado na respectiva instrução;
- k. Apresentar danos ocasionados por inundações, terremotos, incêndios, tempestades elétricas, quedas e/ou transporte incorreto.

A presente garantia não será aplicável se (1) a SIEB considerar sensatamente que a Unidade foi utilizada de algum modo que possa violar as cláusulas e condições de algum acordo distinto da licença de software; ou (2) a Unidade tiver sido utilizada com produtos que não foram vendidos ou cujas licenças não tenham sido outorgadas pela SIEB (incluindo, sem caráter taxativo, dispositivos para uso com jogos sem licença, controles, adaptadores e dispositivos de fornecimento de energia).

Também não fazem parte dessa garantia os riscos e responsabilidades associados ao uso de produtos de terceiros, os quais são de encargo exclusivo do usuário. Essa enumeração não possui caráter taxativo, ficando excluídos da presente garantia todas as hipóteses em que, em termos gerais, forem inesperadas, constituírem força maior, uso indevido, abuso, negligência, acidentes, uso não razoável da Unidade ou manutenção feita por terceiros.

A SIEB se isenta de responsabilidade pela perda de dados pessoais, software ou qualquer outro tipo de material que estejam contidos no disco rígido do produto, sendo de inteira responsabilidade do consumidor a geração de cópia de segurança dos dados (backup), software ou qualquer outro material.

VALIDADE DA GARANTIA

A presente garantia possui validade exclusivamente para os produtos comercializados pela SIEB na República Federativa do Brasil. Essa garantia fornecida é válida se o usuário original registrar ou não sua Unidade. A presente garantia possui aplicação local limitada ao país em que a Unidade de Entretenimento PlayStation® foi adquirida.

III. FORMA E LOCAL DE UTILIZAÇÃO DA GARANTIA

1. Para usufruir desta garantia, o consumidor deverá entrar em contato com a Central de Relacionamento SIEB, que indicará o Posto de Serviço Autorizado ou o Posto de coleta mais próximo.
2. Esta Garantia é válida apenas em território brasileiro.

ATENÇÃO:

Este Termo de Garantia só tem validade quando acompanhado do manual de instruções original e da Nota Fiscal correspondente. Conserve-os em seu poder.

Central de Relacionamento Sony

São Paulo capital e região metropolitana: 011-3351-7090

Demais localidades: 0800 724 8310

Direitos autorais e marcas comerciais

"PS", "PlayStation", "PSS", "PS5", "PS4" e "DUALSHOCK" são marcas registradas ou marcas comerciais da Sony Interactive Entertainment Inc.

"SONY" e "" são marcas registradas ou marcas comerciais da Sony Group Corporation.

AMD, Radeon e Ryzen são marcas comerciais da Advanced Micro Devices, Inc.

A marca nominativa e os logotipos Bluetooth® são marcas registradas de propriedade da Bluetooth SIG, Inc. e qualquer uso de tais marcas pela Sony Interactive Entertainment Inc. é feito sob licença. Outras marcas e nomes comerciais pertencem a seus respectivos proprietários.

"Blu-ray Disc™", "Blu-ray™" e "Ultra HD Blu-ray™" são marcas comerciais da Blu-ray Disc Association.

Os termos HDMI e HDMI High-Definition Multimedia Interface, e o logotipo HDMI são marcas ou marcas registradas da HDMI Licensing Administrator, Inc. nos Estados Unidos e em outros países.

O logotipo do tridente no dispositivo USB SuperSpeed do USB-IF é uma marca registrada da USB Implementers Forum, Inc. USB Type-C® e USB-C® são marcas comerciais registradas do USB Implementers Forum.

Todas as outras marcas comerciais pertencem a seus respectivos proprietários.

Guia de início rápido

Descubra como configurar seu console PS5 e como usar as funções básicas com o Guia de início rápido incluso.

Guia do usuário

Descubra tudo o que o seu console PS5 pode fazer. Saiba como ajustar as configurações e como usar cada função. Para ver o Guia do usuário é necessária uma conexão com a internet.

Na tela principal do console PS5, vá para Configurações  > Guia do usuário, Saúde e segurança e Outras informações > Guia do usuário.

Site de suporte ao cliente

Acesse playstation.com/help para consultar informações de suporte online, como solução de problemas passo a passo e perguntas frequentes.

