

SONY®



Gebruiksaanwijzing

SCPH-77004

PAL



Voor u het toestel in gebruik neemt, moet u deze gebruiksaanwijzing aandachtig lezen en bewaren zodat u ze later nog kunt raadplegen.

WAARSCHUWING

Stel dit apparaat niet bloot aan regen of vocht om de kans op brand of elektrocutie te beperken.

Plaats geen recipiënten met vloeistoffen op de console om brand of elektrocutie te voorkomen.

Open de behuizing niet om elektrocutie te voorkomen. Laat het toestel alleen nakijken door bevoegd vakpersoneel.

Opgelet

Gebruik van bedieningsonderdelen of aanpassingen of uitvoeren van procedures anders dan hierin gespecificeerd kan leiden tot blootstelling aan gevaarlijke straling.

De optische instrumenten in dit toestel kunnen oogletsels veroorzaken.

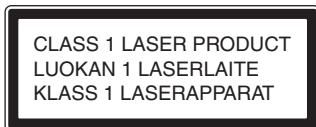

Dit apparaat is geclassificeerd als een KLASSE 1 LASERPRODUCT volgens IEC60825-1: 2001.

Dit toestel is getest en voldoet aan de limieten zoals bepaald in de EMC-Richtlijn indien u een kabel van minder dan 3 meter (9,8 voet) lang gebruikt.

Lees dit aandachtig alvorens uw PlayStation®2-console in gebruik te nemen

Bij sommige mensen kunnen knipperende lichten of patronen in onze dagelijkse leefwereld een epilepsieaanval uitlokken. Dit kan ook gebeuren bij het bekijken van TV-beelden of het spelen van videospelletjes, met inbegrip van DVD-video's of spelletjes die worden gespeeld met de PlayStation®2-console. Sommige mensen kunnen nog nooit een epilepsie-aanval hebben gehad maar toch een latente aanleg hiertoe vertonen. Raadpleeg uw arts alvorens de PlayStation®2-console in gebruik te nemen wanneer u aan epilepsie lijdt of bij het bekijken van TV-programma's of het spelen van videospelletjes de volgende symptomen optreden: gezichtsstoornissen, spiertrekkingen, onwillekeurige bewegingen, verminderd bewustzijn, mentale verwarring en/of stuipen.

Dit apparaat bevat een vast ingebouwde batterij die niet vervangen hoeft te worden tijdens de levensduur van het apparaat. Raadpleeg uw leverancier indien de batterij toch vervangen moet worden. De batterij mag alleen vervangen worden door vakbekwaam servicepersoneel.

Gooi de batterij niet weg maar lever deze in als klein chemisch afval (KCA). Lever het apparaat aan het einde van de levensduur in voor recycling, de batterij zal dan op correcte wijze verwerkt worden.



Het is mogelijk dat bepaalde softwaretitels in PlayStation®- of PlayStation®2-formaat niet of anders functioneren op deze console dan op een oude versie van de PlayStation®2- of PlayStation®-consoles, of dat ze op deze console niet correct functioneren. Voor meer informatie, bezoek onze website: www.playstation.com



Wanneer u dit symbool op een van uw elektrische producten of op de verpakking daarvan ziet, geeft dit aan dat het betreffende elektrische product in Europa niet als gewoon huisvuil verwijderd kan worden. Om ervoor te zorgen dat dit product nadat u het verwijderd hebt op de juiste manier wordt behandeld, dient u dit te verwijderen in overeenstemming met de relevante plaatselijke wetten of eisen voor het verwijderen van elektrische apparatuur. Als u dit doet, helpt u de natuurlijke hulpbronnen te behouden en de standaard van milieubescherming te verbeteren wat betreft het verwerken en verwijderen van elektrisch afval.

Inhoudspgave

| | |
|----------------------------|---|
| WAARSCHUWING..... | 2 |
| Voorzorgsmaatregelen | 5 |

Vorbereiding

| | |
|---|----|
| Aan de slag..... | 8 |
| Onderdelen..... | 9 |
| Aansluiting op een TV | 10 |
| Aansluiting op digitale audio-apparatuur..... | 12 |
| De controller aansluiten | 12 |
| AC-Adapter en Netsnoer aansluiten | 13 |
| De console aan- en uitschakelen | 14 |

Spelletjes

| | |
|---|----|
| Een spel spelen..... | 15 |
| Gebruik van Memory Cards (geheugenkaarten)..... | 18 |

Audio-CD's

| | |
|-----------------------------|----|
| Een audio-CD afspelen | 21 |
|-----------------------------|----|

DVD's

| | |
|----------------------------------|----|
| Een DVD bekijken..... | 23 |
| Gebruik van de afspeelmodi | 27 |
| De DVD-speler instellen..... | 29 |

Hoofdmenu

| | |
|---|----|
| Hoofdmenuweergave..... | 36 |
| Gebruik van het Browser-scherm..... | 36 |
| Gebruik van het Systeemconfiguratiemenu..... | 37 |
| Gebruik van het Versie-informatiescherm | 40 |

Netwerking

| | |
|----------------------------------|----|
| Aansluiting op een netwerk | 43 |
| Netwerkinstellingen..... | 44 |

Aanvullende informatie

| | |
|----------------------------------|----|
| Compatibele software..... | 45 |
| Los verkrijgbare toebehoren..... | 46 |
| GARANTIE..... | 47 |
| Technische gegevens | 49 |
| Verhelpen van storingen..... | 50 |

Voorzorgsmaatregelen

Dit product werd ontworpen met een maximale veiligheid voor ogen. Elk elektrisch toestel dat op onoordeelkundige wijze wordt gebruikt, kan echter brand, elektrocutie of verwondingen veroorzaken. Volg deze instructies om een veilige werking te garanderen.

- Hou rekening met alle waarschuwingen, voorzorgsmaatregelen en instructies.
- Stop het gebruik en trek meteen de stekker uit het stopcontact indien het toestel abnormaal functioneert of ongewone geluiden of geuren produceert.
- Neem contact op met de hulplijn van de bevoegde PlayStation®-klantenservice die vermeld staat in elke PlayStation® en PlayStation®2-handleiding wanneer het toestel niet functioneert zoals het hoort.

Veiligheid

- Verwijder de behuizing niet en demonteer de console evenmin. De laserstraal die het toestel produceert, kan de ogen beschadigen.
- Gebruik de console niet in de buurt van water.
- Hou de console en alle snoeren en kabels buiten het bereik van kinderen.
- Raak de stekker van het Netsnoer niet aan met natte handen.
- Raak console noch aangesloten toebehoren aan tijdens een onweer.
- Raak console noch AC-Adapter langdurig aan terwijl de console is aangeschakeld om brandwonden te voorkomen.
- Plaats console noch aangesloten toebehoren op de vloer of op een plek waar voorbijgangers erover kunnen struikelen of vallen.
- Stel de DVD-speler correct in zoals beschreven alvorens een DVD af te spelen. Bij een verkeerde instelling kan er een hard geluid worden geproduceerd waardoor uw gehoor of de luidsprekers kunnen worden beschadigd.
- Raak een draaiende disc niet aan om verwondingen of beschadiging van de disc te voorkomen.
- Sluit de disc-klep niet zo dat uw hand of vingers beklemd kunnen raken of de console kan worden beschadigd.

Gezondheid

- Hou meteen op met spelen wanneer de volgende symptomen optreden. Raadpleeg een arts indien dat gevoel niet verdwijnt.
 - Duizeligheid, misselijkheid of een gevoel van wagenziekte
 - Een vermoeid, onaangenaam of pijnlijk gevoel in handen of armen.
 - Vermoeide, droge of pijnlijke ogen.
- Speel in een goed verlichte kamer en op veilige afstand van het TV-scherf.
- Vermijd langdurig gebruik van de console. Neem om het uur spelen 15 minuten pauze.
- Speel niet wanneer u vermoeid bent of te weinig hebt geslapen.
- Bij langdurig beluisteren van geluid met een hoog volume kan gehoorschade optreden. Let vooral goed op bij het gebruik van een hoofdtelefoon. Stel het volume zo in dat er nog omgevingsgeluid hoorbaar is.

Gebruik en behandeling

- Gooi niet met de console of toebehoren en stel ze evenmin bloot aan zware schokken.
- Plaats de console of toebehoren nooit op een onstabiele, schuine of trillende ondergrond.
- Stel de console of toebehoren nooit bloot aan hoge temperaturen, hoge vochtigheid noch directe zonnestraling (gebruik ze bij een omgevingstemperatuur van 5 °C tot 35 °C).
- Stel de console of toebehoren niet bloot aan plotse temperatuurschommelingen (max. 10 °C per uur).
- Laat de console of toebehoren niet achter in een auto met gesloten ruiten (met name in de zomer).
- Plaats de console niet op een slecht geventileerde plek zoals nauw bemeten ruimtes, vlak tegen een muur of op een dik tapijt of kleed.
- Stel de console niet bloot aan stof, rook noch stoom. Hierdoor kan de werking van de console worden verstoord.
- Laat geen vloeistof noch kleine voorwerpen in de console vallen.
- Plaats geen voorwerpen op de console.
- Raak de aansluitingen van console of toebehoren niet aan en steek er evenmin vreemde voorwerpen in.
- Plaats de console niet te dicht bij magnetische velden van magneten of luidsprekers.
- Plaats de console alleen verticaal of horizontaal. Om de console verticaal te zetten, dient u gebruik te maken van de Verticale Standaard (voor PlayStation®2) (apart verkrijgbaar) die bij deze console past. Verander de positie niet terwijl de console is aangeschakeld.

Gebruik van de AC-Adapter en het Netsnoer

- Kijk de AC-Adapter en het Netsnoer regelmatig na voor een veilige werking. Bij beschadiging moet u meteen stoppen met spelen en contact opnemen met de hulplijn van de bevoegde PlayStation®-klantenservice die vermeld staat in elke PlayStation®- en PlayStation®2-softwarehandleiding.
- Gebruik alleen de meegeleverde AC-Adapter en het meegeleverde Netsnoer.
- Controleer of er geen stof of pluizen op de stekker zitten alvorens die in een stopcontact te steken. Maak een vuile stekker schoon met een droge doek alvorens hem aan te sluiten.

- Haal de stekker uit het stopcontact alvorens de console te reinigen of te verplaatsen of wanneer ze gedurende lange tijd niet wordt gebruikt. Neem altijd de stekker zelf vast en trek hem recht uit het stopcontact. Trek nooit aan het snoer en ook niet scheef.
- Sluit de AC-Adapter en/of het Netsnoer nooit aan op een transformator of omzetter.

Opmerkingen voor een veilig gebruik van de Analoge Controller (DUALSHOCK®2)*

- Hou meteen op met spelen als u moe wordt of een onaangenaam gevoel of pijn krijgt in uw handen en/of armen tijdens het bedienen van de Analoge Controller (DUALSHOCK®2). Raadpleeg een arts indien dat gevoel niet verdwijnt.
- Probeer de Analoge Controller (DUALSHOCK®2) niet te bedienen met andere lichaamsdelen dan uw handen. Breng hem niet dicht bij uw hoofd, gelaat of andere benige lichaamsdelen.
- De trilfunctie van de Analoge Controller (DUALSHOCK®2) kan aandoeningen verergeren. Gebruik de trilfunctie niet als u pijn hebt in de beenderen of gewrichten van uw handen of armen. Merk op dat bij sommige PlayStation®2- en PlayStation®-softwaretitels de trilfunctie automatisch is ingesteld op "Aan". In de meeste gevallen kan de trilfunctie worden ingesteld op "Uit" via het optie menu van de software. Speel dergelijke titels niet met de Analoge Controller (DUALSHOCK®2) tenzij de trilfunctie op "Uit" is gezet.
- Vermijd langdurig gebruik van de Analoge Controller (DUALSHOCK®2). Las om het half uur een rustpauze in.

* Deze opmerkingen gelden ook voor andere controllers.

Aansluiting met een netwerkkabel

Sluit geen netwerk- noch telefoonkabels van de volgende types aan op de NETWORK-aansluiting:

- Gewone telefoonkabels
- Netwerkkabels die niet compatibel zijn met een 10Base-T/100Base-TX netwerk
- ISDN (digitaal) compatibele telefoon- of datalijn
- PBX-telefoonlijnen
- Andere "onbekende" types telefoonlijnen

Behandeling discs

- Raak nooit het disc-oppervlak aan, houd de disc aan de rand vast.
- Kleef niets op discs en schrijf er ook niet op.
- Vingerafdrukken, stof, vuil of krassen op een disc kunnen het beeld vervormen of de geluidskwaliteit verminderen. Behandel discs met zorg en zorg ervoor dat ze schoon zijn voor gebruik.
- Leg discs nooit in de buurt van warmtebronnen of op een plaats waar ze blootstaan aan directe zonnestraling of overmatig vocht.
- Berg discs op in hun doosje wanneer u ze niet gebruikt - gekraste en beschadigde discs werken niet naar behoren.
- Reinig discs met een zachte doek waarmee u lichtjes van binnen naar buiten toe wrijft.
Gebruik geen solventen zoals benzine en in de handel verkrijgbare reinigingsmiddelen of antistatische sprays voor grammofonplaten.
- Laat geen disc in de console zitten wanneer u die verplaatst of van positie verandert.
- Gebruik geen onregelmatig gevormde (bijvoorbeeld hart- of stervormige discs), beschadigde, vervormde noch gerepareerde discs.

Demonteer de console of meegeleverde toebehoren niet

Gebruik de PlayStation®2-console en toebehoren zoals in deze handleiding beschreven staat. Onderzoek of aanpassing van de console alsook onderzoek en gebruik van de circuitconfiguraties zijn uitdrukkelijk verboden. Uw PlayStation®2-console bevat geen componenten die door de gebruiker zelf kunnen worden nagekeken. Door de console te demonteren, vervalt de garantie. Bovendien is er gevaar voor blootstelling aan laserstraling en elektrische schokken.

De console aansluiten op een plasma- of projectie*-TV

Laat nooit een stilstaand beeld lang op het TV-scherm staan om permanente nabeeldvorming te voorkomen.

* Behalve LCD-schermtypes

Opmerking voor een veilig gebruik tijdens het afspelen van DVD's of CD's

Als u het volume te hoog instelt, kan dit uw gehoor of de luidsprekers beschadigen. Wees voorzichtig bij het instellen van het volume.

Condensvorming

Wanneer de console of een disc rechtstreeks van een koude in een warme omgeving wordt gebracht, kan op de lens in de console of op de disc vocht condenseren. De werking van de console kan dan zijn verstoord. Verwijder in dit geval de disc, zet de console af en trek de stekker uit. Plaats de disc pas terug wanneer het vocht is verdampt (dit kan enkele uren duren). Indien de console nog altijd niet naar behoren functioneert, neem dan contact op met de hulplijn van de bevoegde PlayStation®-klantenservice die vermeld staat in elke PlayStation®- en PlayStation®2-softwarehandleiding.

Reiniging

- Om veiligheidsredenen moet u voor het reinigen van de console of aangesloten toebehoren, 1) de console uitschakelen, 2) de stekker van de console uit het stopcontact halen en 3) de netwerkkabel loskoppelen van de NETWORK-aansluiting
- Om de behuizing te reinigen gebruikt u een zachte, droge doek. Gebruik geen verfverdunder, oplosmiddelen, andere chemicaliën of een chemisch behandelde doek om de console te reinigen.
- Verwijder stof uit de ventilatiegroeuen van de console met behulp van een stofzuiger op laag vermogen.
- Raak de lens onder het disc-deksel niet aan. Hou het disc-deksel gesloten behalve om discs in te brengen of te verwijderen zodat er zo weinig mogelijk stof op de lens terecht kan komen.

Bescherming buitenkant

Respecteer de onderstaande voorzorgsmaatregelen om beschadiging van de gelakte delen te voorkomen:

- Mors geen vloeistoffen op het product zoals alcohol, benzine, thinner of andere chemicaliën.
- Plaats geen rubber, vinyl of plasteiken voorwerpen gedurende lange tijd op de gelakte delen.

Aan de slag

Inhoud van de verpakking controleren

Controleer of u beschikt over de volgende toebehoren: Als er toebehoren ontbreken, neem dan contact op met de hulplijn van de bevoegde PlayStation®-klantenservice die vermeld staat in elke PlayStation®- en PlayStation®2-softwarehandleiding.

PlayStation®2-console...1

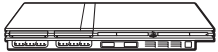

Analoge Controller (DUALSHOCK®2)...1



AC-Adapter...1



AV-Kabel (audio/video geïntegreerd)...1



Euro-AV-kabelaansluiting...1



Netsnoer...1



Gebruiksaanwijzing...1

De console opstellen

De console kan horizontaal of verticaal worden geplaatst.

Horizontale opstelling

Plaats de console horizontaal.

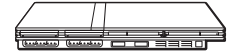

Verticale opstelling

Om de console verticaal te plaatsen, moet u de Verticale Standaard SCPH-70110 E (voor PlayStation®2) gebruiken (apart verkrijgbaar).

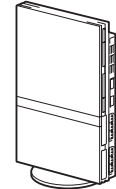

Opmerking

Sommige Verticale Standaards (voor PlayStation®2) zijn niet geschikt voor dit model van de PlayStation®2-console (→ pagina 46). Kies voor de SCPH-70110 E als Verticale Standaard.

! Opgelet

Stel de console niet bloot aan het volgende:

- Plaatsen met overdreven veel sigarettenrook of stof. Door afzetting van sigarettenrook of stof op de inwendige componenten, zoals bijvoorbeeld de lens, kan de console defect raken.
- Plaatsen waar extreme temperaturen heersen zoals in de volle zon, nabij een warmtebron of in een auto met gesloten ruiten (vooral in de zomer). Hierdoor kan de behuizing van de console vervormen of kan de console defect raken.
- Plaatsen in de buurt van magnetische velden geproduceerd door magneten of luidsprekers.
- Plaatsen die blootstaan aan trillingen.

Onderdelen

Voorkant PlayStation®2-console

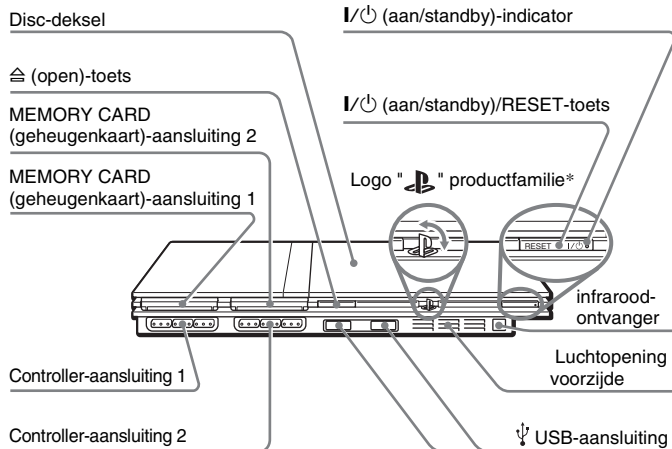

* Het logo "PS" productfamilie kan worden gedraaid naargelang van een horizontale of verticale opstelling van de console.

Opmerking

U kunt USB-apparatuur aansluiten die compatibel is met de PlayStation®2-console. Merk evenwel op dat niet alle USB-compatibele producten werken met de PlayStation®2-console. Raadpleeg de gebruiksaanwijzing van het aan te sluiten apparaat voor meer informatie.

Achterkant PlayStation®2-console

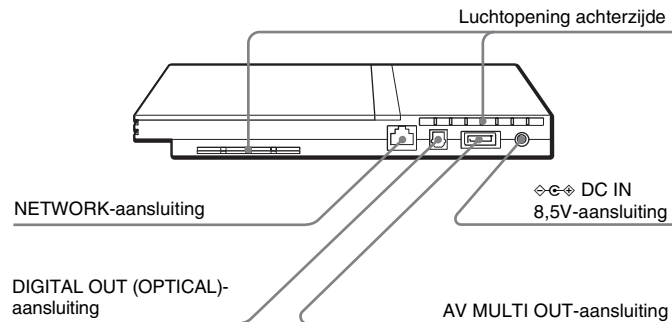

Opmerking

Voor onderdelen van de Analog Controller (DUALSHOCK®2), zie "Gebruik van de Analog Controller (DUALSHOCK®2)" (↔ pagina 17).

Aansluiting op een TV

Voor het aansluiten

- Steek de stekker op het Netsnoer van de console pas in een stopcontact nadat u alle andere aansluitingen hebt verricht.
- Controleer of de TV is uitgeschakeld.

Aansluiting op een TV met de meegeleverde AV-Kabel

Sluit de console aan op de TV zoals hieronder afgebeeld.

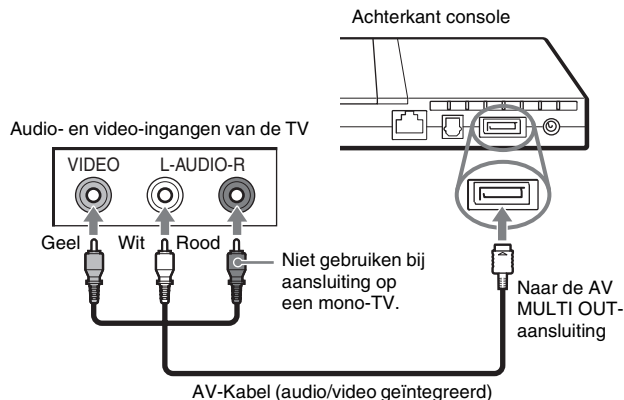

! Opgelet

Bij langdurige weergave van een stilstaand beeld op het scherm van een plasma- of projectietelevisie* kan er "nabeeldvorming" optreden. Dit is typerend voor dergelijke TV's. Wanneer u stilstaande beelden, zoals instelmenu's, DVD menu's of "pauzebeelden" lange tijd laat staan, kan er een nabeeldeffect optreden. Raadpleeg de gebruiksaanwijzing van de televisie voor meer details.

* Behalve televisies met LCD-scherm

Opmerking

De console kan worden aangesloten op een videorecorder of een geïntegreerde TV/videorecorder. Bij het afspelen van een DVD die auteursrechtelijk is beveiligd, kan de beeldkwaliteit echter minder goed zijn.

Aansluiting op een TV via de Euro-AV-aansluiting met behulp van de Euro-AV-kabelaansluiting

Sluit uw PlayStation®2-console aan op de Euro-AV-aansluiting (SCART) van de TV met behulp van de Euro-AV-kabelaansluiting en AV-Kabel (audio/video geïntegreerd) en let erop dat de kleuren van aansluitingen en stekkers overeenstemmen.

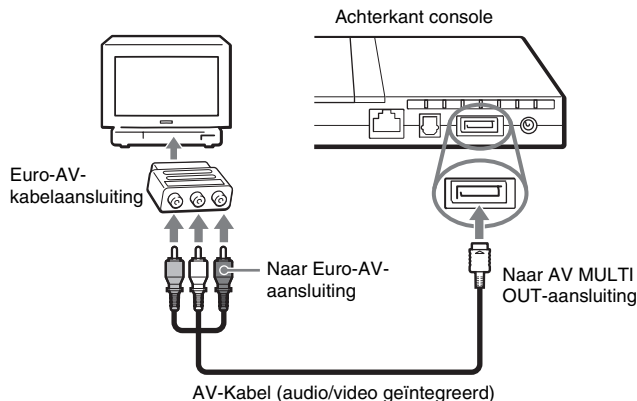

Na het aansluiten

Stel uw TV in op de passende video ingangsmode. Raadpleeg de gebruiksaanwijzing van uw TV.

Gebruik van los verkrijgbare kabels

De beeldkwaliteit verschilt volgens het gebruikte type kabel. Bepaal de beste aansluiting aan de hand van de onderstaande informatie.

Raadpleeg ook de gebruiksaanwijzing van de apart verkrijgbare kabel.

| Televisie | Kabeltype |
|---|--|
| Televisie met S-VIDEO-ingangen | S-VIDEO-Kabel (SCPH-10060 E) |
| A TV zonder video-invoer | RFU-Adapter (SCPH-10072 C) |
| Televisie met Euro-AV (SCART)-aansluiting | Euro-AV-Kabel (SCPH-10142) |
| Televisie met component video-ingangen | Component-AV-Kabel (voor PlayStation®2) (SCPH-10100 E) |

Beeldkwaliteit

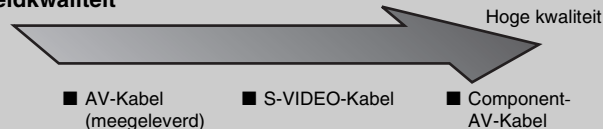

■ RFU-Adapter

Deze schaal is louter als referentie bedoeld. De beeldkwaliteit kan verschillen naar gelang van het product of de staat van uw televisie.

Als je de Euro-AV-kabel gebruikt, dan is de beeldkwaliteit afhankelijk van de AV-aansluiting van je tv.

Voor de beste resultaten sluit u uw Euro-AV-kabel aan op een RGB-compatibele aansluiting op uw tv-toestel. Zie de handleiding van uw tv-toestel voor nadere informatie.

Opmerkingen

- De progressive scan mode van de DVD-speler is alleen beschikbaar bij het afspelen van een disc opgenomen in NTSC-indeling en weergave op een televisie die compatibel is met progressive scan (480p).
- De console kan niet worden aangesloten op een televisie met component video-ingangen die uitsluitend zijn bestemd voor HDTV (Y PB PR). Raadpleeg de gebruiksaanwijzing van de televisie voor meer details.

Aansluiting op digitale audio-apparatuur

Met behulp van een in de handel verkrijgbare optisch digitale kabel kunt u genieten van surround sound zoals in een bioscoop of concertzaal. Raadpleeg de gebruiksaanwijzing van het aangesloten toestel wanneer u de console aansluit op audio-apparatuur met digitale aansluitingen.

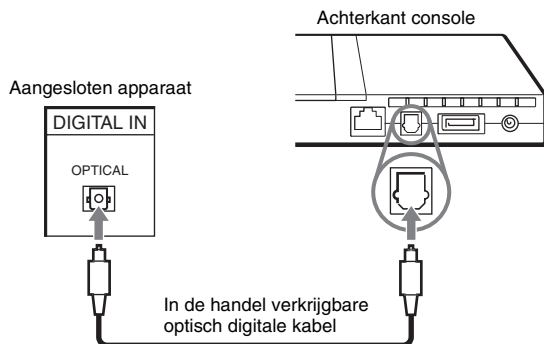

Opmerkingen

- Wanneer u de console met behulp van een optisch digitale kabel aansluit op audio-apparatuur, kan dit de audio-uitgang van bepaalde PlayStation®2-software beïnvloeden met als resultaat dat er geen geluid hoorbaar is. Gebruik in dat geval een kabel zoals de meegeleverde AV-Kabel (audio/video geïntegreerd) en sluit die aan op AV MULTI OUT-aansluiting van de console. Gebruik geen optisch digitale kabel.
- Zet "DIGITAL OUT (OPTICAL)" in het Systeemconfiguratiemenu op "Aan" na het aansluiten van digitale audio-apparatuur. Voor details, zie "DIGITAL OUT (OPTICAL)" (↔ pagina 38).

De controller aansluiten

1 Sluit de Analoge Controller (DUALSHOCK®2) aan op een controller-aansluiting van de console.

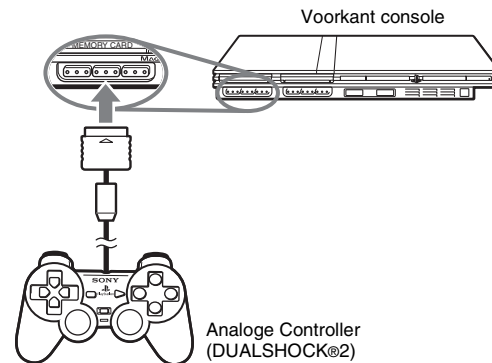

Opmerking

Sommige softwaretitels werken met een specifieke controller-aansluiting. Raadpleeg de gebruiksaanwijzing van de software voor meer details.

AC-Adapter en Netsnoer aansluiten

⚠ Waarschuwingen

- Het stopcontact moet zich in de buurt van het apparaat bevinden en eenvoudig toegankelijk zijn.
- Steek de stekker op het Netsnoer van de console pas in een stopcontact nadat u alle andere aansluitingen hebt verricht.

1 Sluit het Netsnoer aan op de AC-adapter.

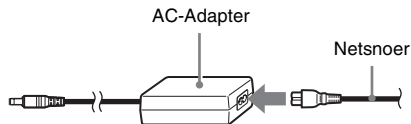

2 Sluit de stekker van de AC-Adapter aan op $\diamond \diamond$ DC IN 8,5V-aansluiting achteraan op de console.

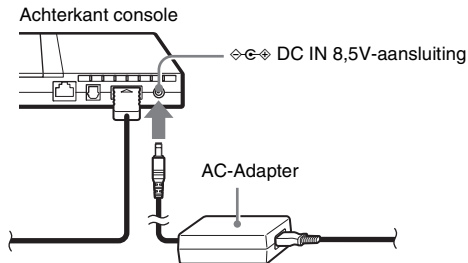

3 Sluit het Netsnoer aan op een stopcontact.

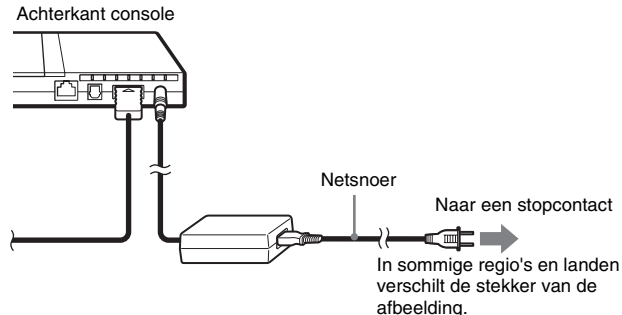

De I/⏻ (aan/standby)-indicator vooraan op de console licht rood op om aan te geven dat de console zich in de wachtstand bevindt.

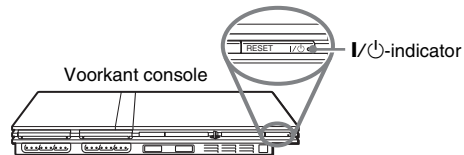

De console aan- en uitschakelen

Voor u de console aanschakelt

Schakel de console pas aan nadat de onderstaande stappen zijn verricht. Raadpleeg de gebruiksaanwijzing van de televisie voor meer details.

- Zet de televisie aan.
- Stel de televisie in op weergave via een lijn waarop de console is aangesloten.

De console aanschakelen

- 1 Controleer of de I/⏻ (aan/standby) indicator vooraan op de console rood oplicht.**
- 2 Druk op de I/⏻ (aan/standby)/RESET-toets vooraan op de console.**

De I/⏻-indicator vooraan op de console wordt groen en het uitgangssignaal van de console wordt weergegeven door de televisie.

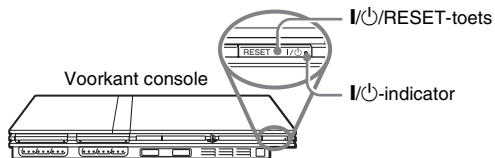

Opmerkingen

- Wanneer u de console voor het eerst aanschakelt, verschijnen de instelschermen voor "Taal", "Tijdzone" en "Zomertijd". Volg de instructies op het scherm om de instellingen te verrichten.
- Wanneer u de console aansluit op een breedbeeldtelevisie, moet "Beeldformaat" worden ingesteld in het Systeemconfiguratiemenu (→▶ pagina 38).

De console uitschakelen

- 1 Hou de I/⏻/RESET-toets vooraan op de console langer dan een second ingedrukt.**

De I/⏻-indicator wordt rood om aan te geven dat de console is overgeschakeld naar de wachtstand.

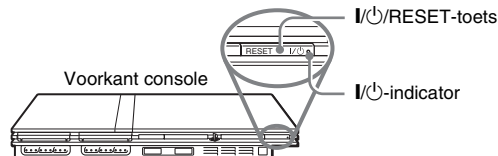

⚠ Waarschuwing

In de wachtstand is de console niet volledig uitgeschakeld. Trek de stekker uit het stopcontact wanneer u de console gedurende lange tijd niet gebruikt.

Een spel spelen

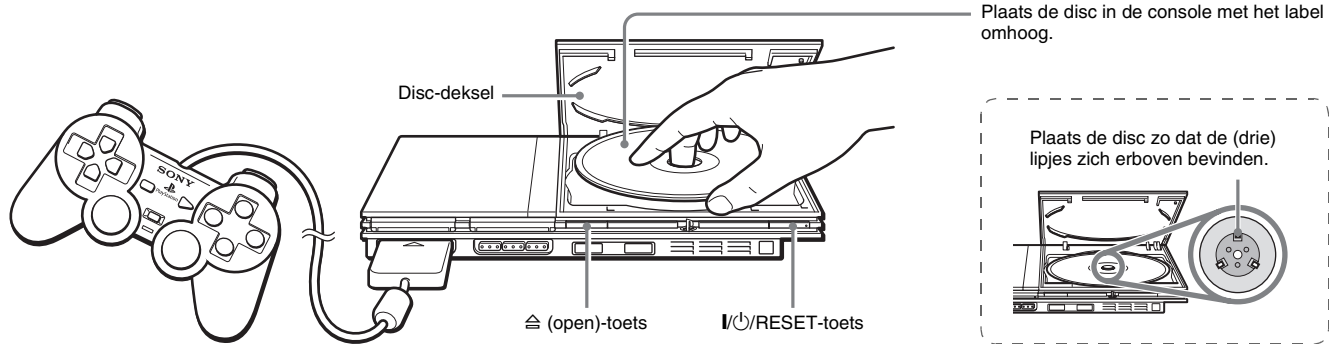

Voor u een spel speelt

Controleer of de console goed is aangesloten op de TV en audio-apparatuur en alle voorzorgsmaatregelen in acht zijn genomen.

- "Vorzorgsmaatregelen" (→ pagina 5)
- "Aansluiting op een TV" (→ pagina 10)
- "De controller aansluiten" (→ pagina 12)
- "AC-Adapter en Netsnoer aansluiten" (→ pagina 13)

Opmerking

Om online te kunnen spelen, moet u eerst aangesloten zijn op een netwerk. Zie "Aansluiting op een netwerk" (→ pagina 43) voor meer details.

Een spel starten

- 1 Schakel de console aan (→ pagina 14).**
Het hoofdmenu verschijnt (→ pagina 36).
- 2 Druk op de ≡ (open)-toets vooraan op de console.**
Het disc-deksel gaat open.
- 3 Plaats de disc in de console.**
Leg de disc in de disc-houder met het label omhoog.

4 Sluit het disc-deksel.

Druk in het midden van het disc-deksel. Het spel start na het sluiten van het disc-deksel.

Druk in het midden van het disc-deksel.

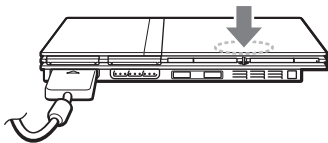

Opmerkingen

- Een spel kan ook worden gestart via het Browser-scherm (→ pagina 36).
- Wanneer de console wordt aangeschakeld nadat een disc werd ingebracht, start het spel automatisch.

Een spel herstarten

Druk op de I/⏻ (aan/standby)/RESET-toets vooraan op de console. Let op dat u tijdens het spelen niet per ongeluk op de I/⏻/RESET-toets drukt omdat het spel dan opnieuw begint.

Een spel beëindigen

! Opgelet

Controleer of de disc volledig tot stilstand is gekomen alvorens die te verwijderen. Raak de disc niet aan terwijl ze nog draait om verwondingen, beschadiging van de disc of defecten aan de console te vermijden.

1 Druk op de ≡-toets vooraan op de console.

2 Verwijder de disc.

Hou een vinger op het zwarte middenstuk van de disc-houder en til de disc op aan de rand.

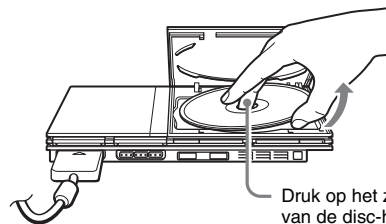

3 Sluit het disc-deksel.

4 Druk op de I/⏻/RESET-toets.

Het hoofdmenu verschijnt (→ pagina 36).

Verwisselen van disc

1 Open het disc-deksel en verwijder de disc.

Hou een vinger op het zwarte middenstuk van de disc-houder en til de disc op aan de rand om ze te verwijderen.

2 Breng een disc in.

3 Sluit het disc-deksel en reset de console.

Het nieuwe spel start.

Opmerking

U hoeft de console niet uit te schakelen om van spel te wisselen.

Gebruik van de Analoge Controller (DUALSHOCK®2)

De Analoge Controller (DUALSHOCK®2) is uitgerust met een drukgevoelige toetsfunctie. Hij heeft ook een trilfunctie.

Onderdelen

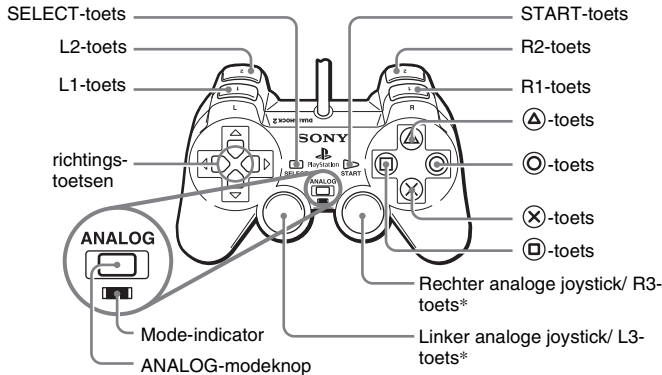

- * De linker en rechter analoge joysticks en de L3- en R3-toetsen werken alleen in de analoge mode (indicator: rood).
- * De L3- en R3-toetsen werken wanneer de analoge joysticks worden ingedrukt.

Opmerking

Voor u de Analoge Controller (DUALSHOCK®2) gaat gebruiken en de console is aangeschakeld, draait u de linker en rechter analoge joysticks eenmaal met de duimen alvorens een spel te starten. Verwring de analoge joysticks niet maar maak een soepele cirkelvormige beweging zoals hierboven afgebeeld.

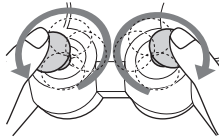

Mode kiezen

Met de ANALOG-modeknop kan worden omgeschakeld tussen twee modes. Schakel over naar de geschikte mode. Merk evenwel op dat sommige software deze instelling automatisch verricht.

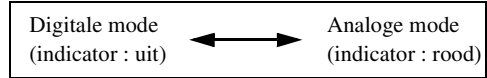

Opmerkingen

- Wanneer de Analoge Controller in digitale mode wordt gebruikt, werken de linker en rechter analoge joysticks niet. Ook de drukgevoelige toetsfunctie is dan uitgeschakeld.
- Bij sommige software kan niet tussen modes worden omgeschakeld, ook al wordt de ANALOG-modeknop ingedrukt.

Analoge bediening

- Bij het afspelen van software in PlayStation®2-formaat kunt u alle toetsen gebruiken in de analoge mode, met uitzondering van de START-, SELECT-, L3- en R3-toetsen.
- Bij het afspelen van software in PlayStation®2-formaat werken alleen de linker en rechter joysticks in de analoge mode.

Opmerking

Bij sommige software zijn de beschikbare toetsen in de analoge mode beperkt. Raadpleeg de gebruiksaanwijzing van de software voor meer details.

Trilfunctie

De trilfunctie kan met de software aan of uit worden geschakeld via het software-optiemenu.

Opmerking

Bij sommige software wordt de trilfunctie automatisch aangeschakeld.

Betreffende het gebruik van de Analoge Controller (DUALSHOCK®) (SCPH-110 E)

U kunt de Analoge Controller (DUALSHOCK®) (SCPH-110 E) gebruiken met de PlayStation®2-console maar de toetsfuncties in de analoge mode kunnen verschillen van die van de Analoge Controller (DUALSHOCK®2). Alleen de linker en rechter analoge joysticks kunnen in de analoge mode worden gebruikt.

Opmerking

Niet alle software in PlayStation®2-formaat is compatibel met de Analoge Controller (DUALSHOCK®) (SCPH-110 E). Gebruik dan de Analoge Controller (DUALSHOCK®2).

Gebruik van Memory Cards (geheugenkaarten)

Spelgegevens kunnen worden opgeslagen en geladen met behulp van een Memory Card (geheugenkaart). Spelgegevens kunnen ook worden gewist of van de ene Memory Card (geheugenkaart) naar de andere worden gekopieerd.

Soorten Memory Cards (geheugenkaarten)

Er zijn twee types Memory Cards (geheugenkaarten). Gebruik een geschikte Memory Card (geheugenkaart) voor de software.

| Type Memory Card (geheugenkaart) | Compatibele software | Geheugenruimte |
|---|-----------------------------------|----------------------------------|
| Memory Card (geheugenkaart) (8MB) (voor PlayStation®2) (SCPH-10020 E) | software in PlayStation®-formaat | Ong. 8 MB |
| Memory Card (geheugenkaart) (SCPH-1020 E) | software in PlayStation®2-formaat | 15 geheugenblokken (ong. 120 KB) |

Opmerking

De Memory Card (geheugenkaart) (8MB) (voor PlayStation®2) gebruikt "MagicGate", een technologie die auteursrechten helpt beschermen door databeveiliging en hardware-authentisering.

MAGICGATE is een term voor copyrightbeschermingstechnologie ontwikkeld door de Sony Groep.

MAGICGATE garandeert geen compatibiliteit met andere producten die van het "MagicGate"- handelsmerk zijn voorzien.

Een Memory Card (geheugenkaart) inbrengen

Steek de Memory Card (geheugenkaart) in een MEMORY CARD (geheugenkaart)- aansluiting aan de voorzijde van de console.

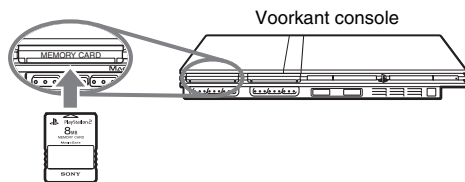

Opmerking

Bij sommige software moet een specifieke MEMORY CARD (geheugenkaart)-aansluiting worden gebruikt. Raadpleeg de gebruiksaanwijzing van de software voor meer details.

Spelgegevens opslaan/laden

De procedure voor het opslaan of laden verschilt per software. Raadpleeg de gebruiksaanwijzing van de software voor meer details.

Spelgegevens kopiëren of wissen

- 1 Selecteer via het Browser-scherm (→ pagina 36) het icoon van de Memory Card (geheugenkaart) waarop u gegevens wilt kopiëren of wissen met behulp van de richtingstoetsen en druk vervolgens op de (X)-toets.**
- 2 Kies het icoon van de gegevens die u wilt kopiëren of wissen en druk vervolgens op de (X)-toets.**
- 3 Selecteer "Kopiëren" of "Verwijderen" en druk vervolgens op de (X)-toets.**
Controleer of er twee Memory Cards (geheugenkaarten) in de console zitten alvorens spelgegevens te kopiëren. Ga naar stap 5 indien u "Verwijderen" hebt geselecteerd.
- 4 Kies de bestemming en druk vervolgens op de (X)-toets.**
- 5 Kies "Ja" en druk vervolgens op de (X)-toets.**
Verwijder de Memory Cards (geheugenkaarten) niet tijdens het kopiëren of wissen van gegevens.
- 6 Druk op de (O)-toets wanneer het kopiëren of wissen is voltooid.**

Opmerkingen

- Selecteer het icoon voor de gegevens en druk vervolgens op de (Δ)-toets voor meer gedetailleerde informatie over spelgegevens.
- Compatibiliteit van software en Memory Cards:
 - Je kunt geen PlayStation®2-software naar een Memory Card (geheugenkaart) (SCPH-1020 E) opslaan of kopiëren.

- Je kunt PlayStation®-gamegegevens niet op een Memory Card (geheugenkaart) (8MB) (voor PlayStation®2) opslaan. Je kunt echter wel PlayStation®-gamegegevens van een Memory Card (geheugenkaart) (SCPH-1020 E) naar een Memory Card (geheugenkaart) (8MB) (voor PlayStation®2) verplaatsen om deze gegevens op te slaan. Dergelijke gamegegevens kunnen niet direct van een Memory Card (geheugenkaart) (8MB) (voor PlayStation®2) worden geladen.

Een audio-CD afspelen

Een CD afspelen

- 1 Zet de console aan en breng de disc in (→ pagina 15).**
Verricht stap 1 tot 4 van "Een spel starten".
De tracknummers verschijnen.
- 2 Kies het tracknummer dat u wilt beluisteren met behulp van de richtingstoetsen en druk vervolgens op de (X)-toets.**
De weergave start.

Opmerkingen

- Wanneer de console wordt aangeschakeld nadat een disc werd ingebracht, verschijnen de tracknummers automatisch.
- De weergave kan ook worden gestart via het Browser-schermbild (→ pagina 36).

! Opgelet

Om een audio-CD opgenomen in DTS-indeling te kunnen afspelen, dient er een apparaat met DTS-decoder te zijn DIGITAL OUT (OPTICAL)-aansluiting (→ pagina 12). Merk op dat er een zeer hard geluid kan worden geproduceerd indien het apparaat geen DTS-decoder heeft of als deze wordt aangesloten op de AV MULTI OUT-aansluiting.

Bediening van de CD-speler tijdens de weergave

Kies de gewenste track met de richtingstoetsen en druk vervolgens op de (X)-toets.

| icoon (toets*) | functie |
|------------------|---|
| ⏮ (L1-toets) | Naar het begin van de huidige of vorige track |
| ⏪ (L2-toets) | Snel achteruit |
| ⏩ (R2-toets) | Snel vooruit |
| ⏭ (R1-toets) | Naar het begin van de volgende track |
| ▶ (START-toets) | Weergave starten |
| ⏸ (START-toets) | Pauzeren |
| ■ (SELECT-toets) | Weergave stoppen |

* Bediening kan rechtstreeks met de toetsen van de Analoge Controller (DUALSHOCK®2).

Opmerking

U kunt ook de DVD-Afstandsbediening (voor PlayStation®2) gebruiken (apart verkrijgbaar).

De weergave van een audio-CD beëindigen

- 1 Selecteer ■ met de richtingstoetsen en druk op de (X)-toets.**
De weergave stopt. Druk op de ⏏ (open)-toets vooraan op de console om de disc te verwijderen.

Weergavemogelijkheden

U kunt kiezen uit "Afspeel modus" en "Herhalen".

| | | |
|---------------|-----------------------|--|
| Afspeel modus | Normaal | De tracks worden afgespeeld zoals ze op de CD staan |
| | Programmeren | De tracks worden in een bepaalde volgorde afgespeeld |
| | Willekeurige volgorde | De tracks worden afgespeeld in willekeurige volgorde |
| Herhalen | Uit | De CD wordt niet herhaaldelijk afgespeeld |
| | Alle | Alle tracks worden herhaaldelijk afgespeeld |
| | 1 | Een track wordt herhaaldelijk afgespeeld |

1 Selecteer het icoon audio-CD met de richtingstoetsen via het Browser-scherm (→ pagina 36) en druk vervolgens op de -toets.

Het scherm afspeelmogelijkheden verschijnt.

2 Selecteer "Afspeel modus" of "Herhalen" en druk vervolgens op de -toets.

3 Kies de gewenste instelling en druk vervolgens op de -toets.

Wanneer u "Programmeren" selecteert, verschijnt het scherm waarop de trackvolgorde kan worden bepaald. Kies de tracks die u wilt afspelen.

4 Druk op de -toets.

Het Browser-scherm verschijnt.

5 Kies het icoon audio-CD en druk vervolgens op de -toets.

De tracknummers verschijnen en de instelmogelijkheid wordt links onderaan het scherm weergegeven.

6 Kies de gewenste track en druk vervolgens op de -toets.

De weergave start.

Opmerkingen

- U kunt het scherm Play Options (afspeelmogelijkheden) ook opvragen vanuit het trackweergavescherm door het Audio-CD-pictogram in de linker bovenhoek van het scherm te selecteren en op de  knop te drukken.
- "Afspeel modus" en "Herhalen" kunnen tegelijkertijd worden ingesteld.

Een DVD bekijken

U kunt de DVD-speler bedienen op de volgende manieren.

- Met behulp van het schermbedieningspaneel
- Rechtstreeks met behulp van de Analoge Controller (DUALSHOCK®2)
- Met behulp van de DVD-Afstandsbediening (voor PlayStation®2) (apart verkrijgbaar)

Bij de volgende instructies wordt verondersteld dat de DVD-speler wordt bediend via het schermbedieningspaneel. Sommige handelingen verschillen volgens de gebruikte manier.

Opmerkingen

- Raadpleeg de instructies die bij de DVD zijn geleverd voor meer details over het afspelen van een DVD.
- De PlayStation®2-console geeft de disc weer zoals die is opgenomen met DVD software. Merk op dat niet alle functies beschikbaar zijn op alle DVD's.

Met behulp van het bedieningspaneel

1 Start de weergave van de DVD (→ pagina 25).

2 Druk op de SELECT-toets.

Het bedieningspaneel verschijnt. Wanneer u nogmaals op de SELECT-toets drukt, verandert de weergavepositie op het scherm.



3 Kies een icoon met de richtingstoetsen en druk vervolgens op de X-toets.

Opmerking









Om het bedieningspaneel uit te schakelen, drukt u (eenmaal of tweemaal) op de SELECT-toets of drukt u op de ○-toets.

Bedieningspaneellijst

Via het bedieningspaneel kunnen de volgende opties worden gekozen.

| Icoon | | Functie |
|-------|---------|-------------------------|
| | Menu | Toont het DVD-Videomenu |
| | Topmenu | Toont het DVD-Videomenu |

| Icoon | | Functie |
|---|----------------------|--|
|  | Terugkeren | Om terug te keren naar het vorige scherm in het DVD-menu |
|  | Audio opties | Om de audio opties van DVD's met meertalige geluidssporen te tonen en te wijzigen |
|  | Hoekopties | Om de beeldhoekopties te tonen en te wijzigen |
|  | Ondertitelingsopties | Om de DVD-ondertitelingsopties weer te geven en te wijzigen |
|  | Ga naar | Om naar een gekozen titel, hoofdstuk of tijd te gaan en de weergave te starten (⇨ pagina 25) |
|  | Instellingen | Om de opties voor taal, beeldkwaliteit, kinderbeveiliging, audio, enz. te tonen en te wijzigen (⇨ pagina 29) |
|  | Speelduurweergave | Om het huidige titel- en hoofdstuknummer, de verstreken tijd, enz. te tonen (⇨ pagina 26) |
|  | Help | Om de directe toetsfuncties van de Analoge Controller (DUALSHOCK®2) te tonen |
| 0~9 | Ga naar hoofdstuk | Om het nummer van een hoofdstuk dat u wilt afspelen (⇨ pagina 25) |
|  | Vorige/Volgende | Om naar het begin van het huidige, vorige of volgende hoofdstuk te gaan |
|  | Zoeken | Snel achteruit/vooruit afspelen met beeld om een bepaalde scène te zoeken (⇨ pagina 26) |

| Icoon | | Functie |
|---|-----------------------|---|
|  | Langzaam | Vertraagde weergave vooruit/achteruit |
|  | Afspelen | Weergave starten |
|  | Pauzeren | Weergave onderbreken |
|  | Stop | Weergave stoppen (⇨ pagina 25) |
| A-B | A-B Herhalen | Om een bepaalde scène te selecteren en die af te spelen (⇨ pagina 29) |
|  | Willekeurige weergave | Om titels of hoofdstukken in een willekeurige volgorde af te spelen (⇨ pagina 28) |
|  | Programma-weergave | Om titels of hoofdstukken in een geprogrammeerde volgorde af te spelen (⇨ pagina 27) |
|  | Herhaalde weergave | Om alle titels op de disc of één titel of één hoofdstuk herhaaldelijk af te spelen (⇨ pagina 28) |
|  | Original/Play List | Om bij DVD-RW discs (VR mode) te kiezen tussen de weergave van originele of zelf gemonteerde inhoud (⇨ pagina 27) |
|  | Wissen | Om geselecteerde nummers of afspeelmodi te wissen (⇨ pagina 29) |

Opmerkingen

- Met "?" kunt u controleren welke opties rechtstreeks kunnen worden bediend met behulp van de toetsen op de Analoge Controller. Hiervoor moet u eerst het bedieningspaneel van het scherm halen.
- In sommige weergavestanden zijn bepaalde opties niet beschikbaar of instelbaar.

Een DVD afspelen

1 Zet de console aan en breng een disc in (→ pagina 15).

Verricht stap 1 tot 4 van "Een spel starten". De weergave start.

Opmerkingen

- Wanneer de console wordt aangeschakeld nadat een disc werd ingebracht, start de weergave automatisch.
- De weergave kan ook worden gestart via het Browser-scherm (→ pagina 36).

De weergave van een DVD beëindigen ■

1 Selecteer tijdens de weergave ■ in het bedieningspaneel (→ pagina 23) en druk vervolgens op de ⊗-toets.

De weergave stopt. Druk op de ⏏ (open)-toets vooraan op de console en verwijder de disc.

De weergave hervatten vanaf het laatste stoppunt (Weergave hervatten)

1 Selecteer tijdens de weergave ■ in het bedieningspaneel (→ pagina 23) en druk vervolgens op de ⊗-toets.

2 Selecteer ► en druk vervolgens op de ⊗-toets.

De weergave begint vanaf het punt waar u de disc hebt gestopt in stap 1.

"Weergave hervatten" wissen

Selecteer na stap 1 ■ en druk vervolgens op de ⊗-toets.

Een specifieke scène selecteren voor weergave

Een scène selecteren op hoofdstuknummer

1 Selecteer tijdens de weergave het gewenste hoofdstuknummer in het bedieningspaneel (→ pagina 23) en druk vervolgens op de ⊗-toets.

De weergave van het geselecteerde hoofdstuk begint. Om een hoofdstuk af te spelen met één enkel cijfer (d.w.z. van 1 tot 9), voert u eerst een nul in. Bijvoorbeeld "01".

Een scène selecteren op titelnummer, hoofdstuknummer of tijd

1 Selecteer tijdens de weergave ↶ in het bedieningspaneel (→ pagina 23) en druk vervolgens op de ⊗-toets.

2 Kies een item en druk vervolgens op de ⊗-toets.

| | |
|-------------------------------|---|
| Titel | Het titelnummer |
| Hoofdstuk | Het hoofdstuknummer |
| C XX:XX:XX (of T XX:XX:XX) | De verstreken tijd voor het hoofdstuk (of de titel) |

3 Selecteer de nummers voor de gewenste scène en druk vervolgens op de ⊗-toets.

De weergave van het geselecteerde hoofdstuk begint.

Een bepaald punt op een DVD vinden (Zoeken)



U kunt snel vooruit of achteruit een bepaald punt op een DVD zoeken.

1 Selecteer tijdens de weergave of in het bedieningspaneel (→ pagina 23) en druk vervolgens op de -toets.

De zoeksnelheid verandert zoals hieronder vermeld wanneer u de op/ neer-richtingstoetsen indrukt terwijl u de -toets ingedrukt houdt.

- Zoeken 3
- Zoeken 2
- Zoeken 1
- Langzaam

2 Laat de -toets los wanneer u het gewenste punt hebt gevonden.

De weergave gebeurt weer met de normale snelheid.

Opmerking

Om tijdens de weergave te zoeken met behulp van de Analoge Controller, houdt u de L2- of R2-toets ingedrukt om het zoeken te starten. Wijzig de snelheid met behulp van de richtingstoetsen. Laat de L2- of R2-toets los wanneer u het gewenste punt hebt gevonden.

Afspeelinformatie weergeven

U kunt informatie weergeven zoals het huidige titelnummer of de verstreken speelduur.

1 Kies in het bedieningspaneel tijdens de weergave (→ pagina 23) en druk vervolgens op de -toets.

Bij elke druk op de -toets verandert de weergave zoals hieronder vermeld.

| | |
|----------------------------------|--|
| Titel X Hoofdstuk X | Titelnummer en hoofdstuknummer |
| Titel X Hoofdstuk X C XX:XX:XX | Verstreken speelduur huidig hoofdstuk |
| Titel X Hoofdstuk X C - XX:XX:XX | Resterende speelduur van het huidige hoofdstuk |
| Titel X Hoofdstuk X T XX:XX:XX | Verstreken speelduur van de huidige titel |
| Titel X Hoofdstuk X T - XX:XX:XX | Resterende speelduur van de huidige titel |
| (Uit) | |

Original of Play List kiezen voor het afspelen van een DVD-RW **PLIST**

Bij een DVD-RW disc (VR mode) kunt u bepalen welk soort titels u wilt afspelen.

1 **Selecteer tijdens de weergave **PLIST** in het bedieningspaneel (→ pagina 23) en druk vervolgens op de **X**-toets.**

Original en Play List worden afwisselend geselecteerd bij elke druk op de **X**-toets.

| | |
|-----------|---|
| Original | Weergave in originele volgorde |
| Play List | Geprogrammeerde weergave. Play List is standaard ingesteld. |

Opmerkingen

- Vertraagde weergave achteruit kan niet met DVD-RW discs (VR mode).
- Deze functie werkt niet met Weergave hervatten. Wis Weergave hervatten (→ pagina 25) voor u deze functie gebruikt.

Gebruik van de afspeelmodi

Met de afspeelmodi kunt u titels of hoofdstukken afspelen in een bepaalde volgorde of een bepaalde scène herhalen. Er zijn vier afspeelmodi:

- Programma-weergave (→ pagina 27)
- Willekeurige weergave (→ pagina 28)
- Herhaalde weergave (→ pagina 28)
- A-B Herhalen (→ pagina 29)

Bij de volgende instructies wordt verondersteld dat de DVD-speler wordt bediend via het schermbedieningspaneel (→ pagina 23).

Opmerkingen

- U kunt programma-weergave, willekeurige weergave en herhaalde weergave combineren. Willekeurige of herhaalde weergave is mogelijk niet beschikbaar afhankelijk van de combinatie.
- De PlayStation®2-console speelt discs af opgenomen met DVD-software.

Programma-weergave **PGM**

U kunt de weergave van titels en hoofdstukken zelf programmeren in een bepaalde volgorde.

1 **Selecteer tijdens de weergave **PGM** in het bedieningspaneel (→ pagina 23) en druk vervolgens op de **X**-toets.**

2 Kies een programmanummer en druk vervolgens op de -toets.

Wanneer er geen programma's zijn ingesteld, is "1. Titel" de enige keuzemogelijkheid.

3 Kies een titelnummer en druk vervolgens op de -toets.

4 Kies een hoofdstuknummer en druk vervolgens op de -toets.

Kies "Alles" om alle hoofdstukken af te spelen. Herhaal stap 2 tot 4 om andere titels of hoofdstukken te kiezen.

5 Druk op de START-toets.

Programma-weergave start.

Opmerking

Na afloop van de programma-weergave wordt de instelling niet gewist.

Willekeurige weergave

U kunt deze optie gebruiken voor de willekeurige weergave van alle titels of hoofdstukken op een disc. De afspeelvolgorde verandert telkens wanneer Willekeurige weergave wordt gebruikt.

1 Selecteer in het bedieningspaneel (→ pagina 23) en druk vervolgens op de -toets.

Bij elke druk op de -toets verandert de weergave zoals hieronder vermeld.

| | |
|--|--|
| Titels in willekeurige volgorde afspelen | Titels afspelen in willekeurige volgorde |
| Hoofdstukken in willekeurige volgorde afspelen | Hoofdstukken afspelen in willekeurige volgorde |
| In gewone volgorde afspelen | Wist afspelen in willekeurige volgorde |

2 Selecteer en druk vervolgens op de -toets.

Herhaalde weergave

U kunt deze optie kiezen om titels of hoofdstukken herhaaldelijk af te spelen.

1 Selecteer in het bedieningspaneel (→ pagina 23) en druk vervolgens op de -toets.

Bij elke druk op de -toets verandert de weergave zoals hieronder vermeld.

| | |
|--------------------|--------------------------------------|
| Disc herhalen | Alle titels herhaaldelijk afspelen |
| Titel herhalen | Eén titel herhaaldelijk afspelen |
| Hoofdstuk herhalen | Eén hoofdstuk herhaaldelijk afspelen |
| Niet herhalen | Herhaaldelijk afspelen gewist |

2 Selecteer en druk vervolgens op de -toets.

A-B Herhalen A-B

U kunt een bepaalde scène herhaaldelijk afspelen.

- 1 Selecteer tijdens het afspelen A-B in het bedieningspaneel (→ pagina 23) en druk op de (X)-toets op het punt waar u de herhaalde weergave wilt starten.**

Het beginpunt (punt A) is ingesteld.

- 2 Druk op de (X)-toets op het punt waar u de herhaalde weergave wilt laten stoppen.**

Het eindpunt (punt B) is ingesteld en de herhaalde weergave van A tot B start.

Afspelmodi wissen CLEAR

Om terug te keren naar normale weergave.

- 1 Kies CLEAR in het bedieningspaneel (→ pagina 23) en druk vervolgens op de (X)-toets.**

De melding "Inhoud afspeelstand gewist" verschijnt en de normale weergave is hersteld.

Opmerking

Bij een combinatie van afspelmodi worden alle modi gewist.

De DVD-speler instellen

De DVD-speler kan worden ingesteld via het bedieningspaneel (b.v. ondertiteltaal, audiotaal en kinderbeveiliging).

Opmerkingen

- Sommige DVD's werken niet met alle instellingen. De PlayStation®2-console geeft de disc weer zoals die is opgenomen met DVD software. Wanneer de DVD niet compatibel is met de vermelde functies, kunnen de instellingen niet worden gewijzigd.
- De volgende mogelijkheden zijn niet beschikbaar tijdens het afspelen of Weergave hervatten (→ pagina 25). Wis Weergave hervatten alvorens deze instellingen te wijzigen.
 - "Menu", "Audio" en "Ondertiteling" bij Taalinstellingen
 - "TV Type" en "Progressief" bij Scherminstellingen
 - "Kinderbeveiliging" bij Individuele instellingen
 - "DTS" en "Auto-selectie audiotrack" bij Audio

De instellingen van de DVD-speler kunnen als volgt worden gewijzigd:

- 1 Selecteer  in het bedieningspaneel (→ pagina 23) en druk vervolgens op de (X)-toets.**
Het instellingsicoonbalkje verschijnt.
- 2 Selecteer het icoon voor de instelling die u wilt wijzigen en druk vervolgens op de (X)-toets.**
De huidige instelling voor elk item verschijnt.
- 3 Kies het gewenste item en druk vervolgens op de (X)-toets.**
De menu-optie wordt actief en kan worden geselecteerd.

4 Kies de gewenste instelling en druk vervolgens op de

⊗-toets.

Het item is ingesteld. Voor details, zie de instructies voor elk item (→ pagina's 30 tot 35).

Opmerkingen

- De standaardinstellingen voor elk menu zijn in de aanwijzingen hieronder onderstreept.
- Druk op de SELECT-toets om na het verrichten van de instellingen terug te keren naar het bedieningspaneel.
- De instellingen worden opgeslagen wanneer u het volgende doet:
 - Weergave stoppen (met inbegrip van Weergave hervatten)
 - Disc-deksel openen

Taal instellingsmogelijkheden

Bij "Taalinstellingen" kunt u de taal kiezen voor DVD-menu, audio en ondertitels. Merk op dat indien u een taal kiest die niet is opgenomen op de DVD, één van de opgenomen talen automatisch wordt geselecteerd.

| | |
|---------------|---|
| Menu | De taal van het DVD-menu selecteren |
| Audio | De taal van het DVD-geluidsspoor selecteren |
| Ondertiteling | De taal van de DVD-ondertitels selecteren |

Opmerking



Wanneer u "Als Audio" kiest voor de ondertitels, wordt de taal van de ondertitels automatisch afgestemd op de taal die is gekozen voor het DVD-geluidsspoor.

TV-weergavemogelijkheden instellen

Via het menu Scherminstellingen kunt u de breedte/hoogte-verhouding en andere opties instellen die de beeldkwaliteit beïnvloeden.

TV Type

U kunt de breedte/hoogte-verhouding instellen volgens het beeldformaat van de aangesloten TV.

| | |
|---|---|
| 16:9  | Kies deze optie voor een breedbeeldtelevisie of een standaardtelevisie met 16:9/breedbeeldfunctie. |
| 4:3 LETTER BOX  | Kies deze optie voor een standaardtelevisie. Deze instelling toont een breedbeeld met zwarte stroken aan de boven- en onderkant van het scherm. |
| 4:3 PAN&SCAN  | Kies deze optie voor een standaardtelevisie. Deze instelling toont een beeld dat de volledige hoogte van het scherm beslaat en links en rechts is afgesneden. |

Opmerking

Wanneer u "Progressief" op "Aan" zet, wordt "TV Type" automatisch ingesteld op "16:9".

DNR (Digital Noise Reduction)

Deze instelling kan de ruwheid van het beeld verminderen en de kwaliteit van het beeld verbeteren.

| | |
|------------|-------------------------------------|
| <u>Uit</u> | DNR wordt niet gebruikt. |
| DNR1 | hogere beeldkwaliteit |
| DNR2 | nog hogere beeldkwaliteit (maximum) |

Opmerkingen

- "DNR2" is efficiënter om de ruwheid van het beeld te verminderen dan "DNR1" maar soms kan er een nabeeld verschijnen. Kies in dat geval "Uit".
- De DNR-functie werkt minder goed bij sommige DVD's.
- Wanneer u "Progressief" op "Aan" zet, wordt "DNR" automatisch uitgeschakeld en kan het niet meer worden aangeschakeld.

Scherpte uitlijnen

U kunt de beeldomtrek verscherpen of verzachten met deze instelling. Hoe hoger de waarde, hoe scherper de omtrek. Kies normaal "0".

| | | | | |
|------|------|------------|------|------|
| • -2 | • -1 | <u>• 0</u> | • +1 | • +2 |
|------|------|------------|------|------|

Opmerking

Met sommige DVD's werkt Scherpte uitlijnen niet goed.

Display

Tijdens de weergave kunt u weergavestatusinformatie gedurende enkele seconden laten verschijnen in de rechterbovenhoek van het scherm.

| | |
|------------|---|
| <u>Aan</u> | De weergavestatusinformatie verschijnt gedurende enkele seconden. |
| <u>Uit</u> | De weergavestatusinformatie verschijnt niet. |

Progressief

Met deze beeldweergave worden alle beeldlijnen ineens bijgewerkt. Dit geeft meestal een helderder, knippervrij beeld. Deze functie is alleen beschikbaar wanneer uw TV en AV-Kabel* compatibel zijn met progressive scan (480p).

* De Component-AV-Kabel (voor PlayStation®2) (apart verkrijgbaar) is compatibel met progressive scan.

| | |
|------------|---|
| <u>Aan</u> | Kies deze optie wanneer de console is aangesloten op een TV die compatibel is met progressive scan (480p).* |
| <u>Uit</u> | Kies deze optie wanneer de console is aangesloten op een gewone TV. |

* De progressive scan mode van de DVD-speler is alleen beschikbaar bij het afspelen van een disc opgenomen in NTSC-indeling en weergave op een televisie die compatibel is met progressive scan (480p).

Opmerkingen

- Wanneer de beeldkwaliteit afneemt of er helemaal geen beeld wordt weergegeven, moet u "Progressief" op "Uit" zetten wanneer de console is aangesloten op een TV die hiertoe niet is uitgerust. Wanneer u deze optie bij een dergelijke televisie op "Aan" zet, kan de beeldkwaliteit afnemen of wordt er mogelijk helemaal geen beeld weergegeven. Om de instelling te wissen, gaat u als volgt tewerk:
 - 1 Controleer of er een DVD in de console zit.
 - 2 Druk op de **I/C** (aan/standby)/RESET-toets vooraan op de console. Hou vervolgens de START-toets van de Analoge Controller (DUALSHOCK®2) in controller-aansluiting 1 ingedrukt tot het DVD-beeld verschijnt. "Progressief" wordt op "Uit" gezet zodat de DVD video normaal wordt weergegeven. Deze instelling kan ook worden geannuleerd met de optie "Progressieve mode uitschakelen" (→ pagina 41) in het versie-informatiescherm.
- DVD's kunnen video- en filmmateriaal met een verschillend aantal beelden per seconde bevatten. Bij weergave van videomateriaal met progressive scan kunnen sommige beelden onnatuurlijk ogen. Zet "Progressief" dan op "Uit" en kijk in de standaard interlace mode.

- Wanneer u "Progressief" op "Aan" zet, wordt "TV Type" (→▶ pagina 30) automatisch ingesteld op "16:9".
- DVD-RW discs (VR mode) kunnen alleen worden bekeken in de standaard interlace mode. De optie "Progressief" is dan niet beschikbaar.

Eigen opties instellen

Paوزه stand

Hiermee kan de beeldstatus worden ingesteld in de pauzeestand.

| | |
|-------|--|
| Auto | Een beeld met bewegende elementen wordt trillingsvrij weergegeven. Kies normaal deze instelling. |
| Beeld | Een beeld zonder bewegende elementen wordt met hoge resolutie weergegeven. |

Kinderbeveiliging

In sommige streken kan het bekijken van sommige DVD's beperkt zijn in functie van de leeftijd van de kijker of andere factoren. Met de Kinderbeveiligingsfunctie kunt u beperkingen instellen met betrekking tot de inhoud die met uw console kan worden bekeken.

Hoe lager de waarde, hoe strenger de beperking.

Kinderbeveiliging instellen

1 Kies "Kinderbeveiliging" en druk vervolgens op de (X)-toets.

Het wachtwoordregistratiescherm verschijnt. Indien er al een wachtwoord is geregistreerd, verschijnt het wachtwoordbevestigingsscherm.

2 Kies een nummer en druk vervolgens op de (X)-toets.

Herhaal stap 2 om een viercijferig wachtwoord in te voeren. Druk op de (O)-toets om een nummer te wissen. Om een wachtwoord te registreren, moet u het nogmaals invoeren ter bevestiging.

3 Kies "Regio" en druk vervolgens op de (X)-toets.

De lijst met regio-opties verschijnt.

4 Kies de regio voor het Kinderbeveiligingsniveau en druk vervolgens op de (X)-toets.

Indien u "Andere" kiest, zie "Regiocodelijst" (→▶ pagina 33).

5 Kies "Niveau" en druk vervolgens op de (X)-toets.

De lijst met niveau-opties verschijnt.

6 Kies een beperkingsniveau en druk vervolgens op de (X)-toets.

Kinderbeveiliging wissen

Stop de DVD-weergave, ga naar stap 6 van "Kinderbeveiliging instellen" en zet "Niveau" op "Uit".

Regiocodelijst

Om een regiocode voor Kinderbeveiliging in te stellen, kiest u "Andere" in stap 4 van "Kinderbeveiliging instellen" (→ pagina 32). Kies de eerste letter met de richtingstoetsen en druk vervolgens op de richtingstoets rechts. Kies de volgende letter en druk op de (X)-toets.

| Regio | Code | Regio | Code |
|------------------|------|-------------|------|
| België | BE | Nederland | NL |
| Denemarken | DK | Noorwegen | NO |
| Duitsland | DE | Oostenrijk | AT |
| Finland | FI | Polen | PL |
| Frankrijk | FR | Portugal | PT |
| Griekenland | GR | Rusland | RU |
| Groot-Brittannië | GB | Slovakije | SK |
| Ierland | IE | Spanje | ES |
| Israël | IL | Tsjechië | CZ |
| Italië | IT | Turkije | TR |
| Luxemburg | LU | Zweden | SE |
| Malta | MT | Zwitserland | CH |

Uw wachtwoord wijzigen

Doe het volgende in stap 2 van "Kinderbeveiliging instellen" (→ pagina 32):

1 Kies "Code wijzigen" met de richtingstoetsen en druk vervolgens op de (X)-toets.

Het wachtwoordwijzigingsscherm verschijnt.

2 Kies een nummer en druk vervolgens op de (X)-toets.

Herhaal stap 2 om een viercijferig wachtwoord in te voeren. Voer het nogmaals in ter bevestiging.

Een disc afspeLEN met Kinderbeveiliging

1 Start de weergave van de DVD (→ pagina 25).

U wordt gevraagd het Kinderbeveiligingsniveau tijdelijk te wijzigen om weergave mogelijk te maken. Dit gebeurt meestal bij het starten van de disc maar kan bij sommige DVD's ook op andere punten.

2 Kies "Ja" met behulp van de richtingstoetsen en druk op de (X)-toets.

Het wachtwoordinvoerscherm verschijnt.

3 Kies een nummer en druk vervolgens op de (X)-toets.

Herhaal stap 3 om het viercijferige wachtwoord in te voeren. De weergave begint opnieuw nadat het wachtwoord is ingevoerd. Wanneer de DVD-weergave wordt gestopt, keert het Kinderbeveiligingsniveau terug naar de oorspronkelijke instelling.

Opmerkingen

- Zie "Verhelpen van storingen" (→ pagina 53) wanneer u het wachtwoord bent vergeten.
- Als u geen wachtwoord instelt, kunt u de Kinderbeveiligingsinstellingen niet wijzigen.
- Bij sommige DVD's met Kinderbeveiligingsfunctie zijn de afspeelmodi niet beschikbaar (→ pagina's 27 tot 29).

Audio-opties instellen

Digitale uitgang

U kunt de methodes kiezen voor het uitvoeren van audiosignalen als u de volgende audio-apparatuur aansluit op DIGITAL OUT (OPTICAL).

Opgelet

Wanneer de console is aangesloten op audio-apparatuur zonder Dolby Digital, DTS of MPEG decoder, zet u "Dolby Digital", "DTS" en "MPEG" op "Uit".
Wanneer u deze opties instelt op "Aan" zonder de vereiste decoder, kan er ofwel geen geluid ofwel een zeer hard geluid worden geproduceerd.

DIGITAL OUT (OPTICAL)

Deze optie stelt de uitvoersignalen voor DIGITAL OUT (OPTICAL) in.

| | |
|------------|--|
| <u>Aan</u> | Kies deze optie wanneer u geluid (audiosignalen) wilt uitvoeren via DIGITAL OUT (OPTICAL)-aansluiting. De instellingen voor "Dolby Digital", "DTS" en "MPEG" verschijnen op het scherm. |
| <u>Uit</u> | Kies deze optie wanneer u geen geluid wilt uitvoeren via DIGITAL OUT (OPTICAL)-aansluiting. De instellingen voor "Dolby Digital", "DTS" en "MPEG" verschijnen niet op het scherm. |

Dolby Digital

Deze optie stelt Dolby Digital in als uitvoersignaal voor DIGITAL OUT (OPTICAL)-aansluiting.

| | |
|------------|--|
| <u>Aan</u> | Kies deze optie wanneer de console is aangesloten op audio-apparatuur met ingebouwde Dolby Digital decoder. |
| <u>Uit</u> | Kies deze optie wanneer de console is aangesloten op audio-apparatuur zonder ingebouwde Dolby Digital decoder. |

DTS

Deze optie stelt DTS in als uitvoersignaal voor DIGITAL OUT (OPTICAL)-aansluiting.

| | |
|------------|--|
| <u>Aan</u> | Kies deze optie wanneer de console is aangesloten op audio-apparatuur met ingebouwde DTS decoder. |
| <u>Uit</u> | Kies deze optie wanneer de console is aangesloten op audio-apparatuur zonder ingebouwde DTS decoder. |

MPEG

Deze optie stelt MPEG AUDIO in als uitvoersignaal voor DIGITAL OUT (OPTICAL)-aansluiting.

| | |
|------------|---|
| <u>Aan</u> | Kies deze optie wanneer de console is aangesloten op audio-apparatuur met ingebouwde MPEG decoder. |
| <u>Uit</u> | Kies deze optie wanneer de console is aangesloten op audio-apparatuur zonder ingebouwde MPEG decoder. |

Auto-selectie audiotrack

Deze instelling geeft het geluidsspoor met het grootste aantal kanalen voorrang bij het afspelen van een DVD met verschillende geluidsformaten (PCM, Dolby Digital, DTS of MPEG). Als PCM, Dolby Digital, DTS en MPEG evenveel hoogste kanalen hebben, kiest het systeem PCM, Dolby Digital, DTS en MPEG geluidssporen in deze volgorde.

| | |
|------------|-------------------------|
| Aan | Voorrang toegekend |
| <u>Uit</u> | Geen voorrang toegekend |

Opmerkingen

- Wanneer u "DTS" bij "Digitale uitgang" (⇨ pagina 34) op "Uit" zet, wordt het DTS-geluidsspoor niet weergegeven.
- Bij sommige DVD's kan de voorrang vooraf zijn bepaald. In dat geval wordt het geluidsspoor gekozen op basis van de prioriteitsvolgorde van de DVD.

Volume DVD

Gebruik deze optie wanneer het volume van een DVD te laag is. Dit kan alleen worden ingesteld wanneer "DIGITAL OUT (OPTICAL)" bij "Digitale uitgang" (⇨ pagina 34) op "Uit" staat.

| | |
|----------------|-------------------------------|
| +2 | Het volume verhogen (maximum) |
| +1 | Het volume verhogen |
| <u>Normaal</u> | Kies normaal deze instelling. |

Opgelet

Wanneer dit op "+1" of "+2" staat, kan het geluid zijn vervormd. Kies in dat geval "Normaal". Indien u het volume te hoog zet, kan dit uw gehoor of de luidsprekers beschadigen.

Hoofdmenuweergave

Vanuit het hoofdmenu kunt u informatie opvragen en diverse instellingen wijzigen. U kunt vanuit het hoofdmenu ook naar de volgende schermen gaan. Het hoofdmenu verschijnt wanneer u de console aanschakelt zonder dat er een disc in zit.



- Browser-scherf (→ pagina 36)
- Systeemconfiguratiemenu (→ pagina 37)
- Versie-informatiescherf (→ pagina 40)

1 Schakel de console aan (→ pagina 14).

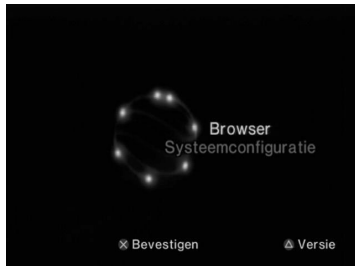
Het hoofdmenu verschijnt. Merk op dat het enige tijd kan duren vooraleer het hoofdmenu verschijnt.



Opmerking

Wanneer de console wordt aangeschakeld terwijl er een disc in zit, verschijnt het hoofdmenu niet. Om het hoofdmenu te laten verschijnen, drukt u op de  (open)-toets vooraan op de console en verwijdert u de disc. Druk vervolgens op de  (aan/standby)/RESET-toets om de console te resetten.

Gebruik van het Browser-scherf

Via het Browser-scherf kunt u de volgende handelingen verrichten:

- Spelgegevens op een Memory Card (geheugenkaart) kopiëren of wissen
- Een spel starten
- Een audio-CD afspelen
- Een DVD afspelen

1 Laat het hoofdmenu verschijnen (→ pagina 36).

2 Kies "Browser" met de richtingstoetsen en druk vervolgens op de -toets.

Het Browser-scherf verschijnt.

3 Breng een disc of Memory Card (geheugenkaart) in.

Het icoon voor de ingebrachte component verschijnt op het Browser-scherf.

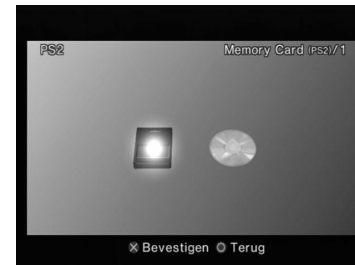

4 Kies een icoon en druk vervolgens op de (X)-toets.

- Wanneer u het Memory Card (geheugenkaart)-icoon kiest, verschijnen de iconen voor gegevens op de Memory Card (geheugenkaart). Zie "Spelgegevens kopiëren of wissen" (→ pagina 19) om spelgegevens te kopiëren of te verwijderen.
- Wanneer u het icoon voor een PlayStation®2- of PlayStation®-software disc kiest, start het spel.
- Wanneer u het pictogram voor een audio-CD kiest, verschijnen de tracks op de CD. Zie "Een audio-CD afspelen" (→ pagina 21).
- Wanneer u het icoon voor een DVD kiest, start de weergave van de DVD.

Opmerking

De melding "Er zijn geen data" verschijnt op het Browser-scherm wanneer er geen Memory Card (geheugenkaart) of disc in de console zit.

Gebruik van het Systeemconfiguratiemenu

Vanuit het Systeemconfiguratiemenu kunt u diverse instellingen wijzigen zoals taal of tijdweergave en audio- of video-uitvoermethode.

1 Laat het hoofdmenu verschijnen (→ pagina 36).

2 Kies "Systeemconfiguratie" met de richtingstoetsen en druk op de (X)-toets.

Het Systeemconfiguratiemenu verschijnt.



3 Kies een item en druk vervolgens op de (X)-toets.

De menu-optie wordt actief en kan worden geselecteerd.

4 Kies de gewenste instelling en druk vervolgens op de (X)-toets.

Voor details, zie de instructies voor elk menu-item (→ pagina's 38 tot 39).

Opmerkingen

- De standaardinstellingen voor elk menu zijn in de aanwijzingen hieronder onderstreept.
- Gewijzigde instellingen blijven geldig, ook na het uitschakelen of resetten van de console.

Klok instellen

U kunt datum en tijd instellen. Gebruik de richtingstoetsen om "Jaar", "Maand", "Dag", "Uren", "Minuten" en "Seconden" in te stellen. Deze instelling wordt geldig wanneer u op de (X)-toets drukt.

Optionele instellingen

Door op de (Δ)-toets te drukken vanuit het scherm "Klok instellen", kunnen opties zoals "Datumweergave" of "Tijdweergave" worden ingesteld. Gebruik de richtingstoetsen en de (X)-toets om instellingen te verrichten.

| | |
|---------------|--|
| Tijdweergave | Stelt de systeemklok in voor 12- of 24-uursweergave |
| Datumweergave | Stelt de weergavevolgorde van jaar, maand en dag in |
| Tijdzone | Stelt de tijdzone in |
| Zomertijd | Stelt Wintertijd of Zomertijd in. Kies normaal "Wintertijd". |

Beeldformaat

U kunt het beeldformaat van de TV instellen.

| | |
|-----------|--|
| 4:3 | Kies deze optie voor een standaardtelevisie. |
| Volledig* | Kies deze optie voor een standaardtelevisie. De zwarte stroken bovenaan en onderaan het beeld zijn niet zichtbaar. |
| 16:9 | Kies deze optie voor een breedbeeldtelevisie of een standaardtelevisie met 16:9/breedbeeldfunctie. |

* "Volledig" is compatibel met het Systeemconfiguratiemenu, Browser-scherm en audio-CD-scherm.

DIGITAL OUT (OPTICAL)

U kunt bepalen of het signaal wordt uitgevoerd via de DIGITAL OUT (OPTICAL)-aansluiting.

| | |
|------------|---|
| <u>Aan</u> | Kies deze optie wanneer u een signaal wilt uitvoeren via de DIGITAL OUT (OPTICAL)-aansluiting. |
| <u>Uit</u> | Kies deze optie wanneer u geen signaal wilt uitvoeren via de DIGITAL OUT (OPTICAL)-aansluiting. |

Video uitgang

Bij gebruik van een Component-AV-Kabel (voor PlayStation®2) (apart verkrijgbaar) moet deze instelling zijn afgestemd op de ingangen van uw TV.

| | |
|---------------|---|
| Y Cb/Pb Cr/Pr | Kies deze optie wanneer u de console aansluit op de component video-ingangen. |
| <u>RGB</u> | Kies deze optie wanneer u de console aansluit op de RGB-ingangen. |

Opmerking

De instelling "RGB" is alleen bedoeld voor PlayStation®2- en PlayStation®-software. Bij het bekijken van een DVD schakelt deze instelling automatisch over naar "Y Cb/Pb Cr/Pr".

Afstandsbediening

U kunt deze optie ook instellen bij gebruik van de DVD-Afstandsbediening (voor PlayStation®2) (apart verkrijgbaar).

| | |
|------------------------|--|
| <u>Spelfunctie Aan</u> | Kies deze optie bij gebruik van PlayStation®2- of PlayStation®-software met de DVD-Afstandsbediening. |
| Spelfunctie Uit | Kies deze optie zonder gebruik van PlayStation®2- of PlayStation®-software met de DVD-Afstandsbediening. |

Opmerking

De volgende beperkingen gelden wanneer de DVD-Afstandsbediening wordt gebruikt met de optie "Spelfunctie Aan".

- Sommige afstandsbedieningstoetsen werken niet goed met bepaalde software.
- De toetsen van de DVD-Afstandsbediening werken niet wanneer er twee of meer tegelijk worden ingedrukt.
- Sommige software werkt niet meer naar behoren wanneer een controller wordt losgekoppeld van controller-aansluiting 1. Kies in dat geval "Spelfunctie Uit".

Taal

Hiermee kan de taal van het hoofdmenu, Browser-scherm, Systeemconfiguratiemenu en Versie-informatiescherm worden gekozen.

| | |
|---------------|---|
| <u>Engels</u> | Meldingen verschijnen in het Engels |
| Frans | Meldingen verschijnen in het Frans |
| Spaans | Meldingen verschijnen in het Spaans |
| Duits | Meldingen verschijnen in het Duits |
| Italiaans | Meldingen verschijnen in het Italiaans |
| Nederlands | Meldingen verschijnen in het Nederlands |
| Portugees | Meldingen verschijnen in het Portugees |

Gebruik van het Versie-informatiescherm

Met deze optie kunt u de versie van diverse consolecomponenten controleren. Voor sommige items kunnen ook optionele instellingen worden gewijzigd.

1 Druk vanuit het hoofdmenu (→ pagina 36) op de \triangle -toets.

Het Versie-informatiescherm verschijnt.



Optionele instellingen

Optionele instellingen zijn beschikbaar voor "Console", "PlayStation® Driver" en "DVD-speler". "DVD-speler" kan alleen worden ingesteld als de optie "Progressief" van de DVD-speler op "Aan" staat.

1 Kies een item met de richtingstoetsen en druk vervolgens op de \triangle -toets.

De huidige instelling voor het item verschijnt.

2 Kies een item en druk vervolgens op de \times -toets.

De beschikbare opties verschijnen.

3 Kies de gewenste instelling en druk vervolgens op de \times -toets.

Voor details, zie de instructies voor elk item (→ pagina's 40 tot 42).

Opmerking

De standaardinstellingen voor elk menu zijn in de aanwijzingen hieronder onderstreept.

Unit

De PlayStation®2-console kiest automatisch de interne instellingen voor optimale weergave. Wanneer "Diagnose" is ingesteld op "Aan", verricht de console extra instellingen.

Diagnose

| | |
|------------|----------------------------|
| <u>Uit</u> | Diagnose is uitgeschakeld. |
| Aan | Diagnose is aangeschakeld. |

Opmerking

"Diagnose" keert automatisch terug naar de standaardinstelling in de volgende gevallen:

- Wanneer de weergave van PlayStation®2- of PlayStation®-software of een DVD start
- Wanneer de console wordt gereset
- Wanneer de console wordt uitgeschakeld

PlayStation® Driver

U kunt het PlayStation® Driver-programma instellen om software in PlayStation®-formaat optimaal te laten presteren.

Opmerking

De instellingen keren automatisch terug naar de standaardinstelling in het volgende geval:

- Wanneer de console wordt uitgeschakeld

Disc snelheid

| | |
|----------------|---|
| <u>Normaal</u> | Discs worden met normale snelheid geladen |
| Snel | Discs worden met hoge snelheid geladen |

Opmerking

Kies "Normaal" in de volgende gevallen:

- Wanneer snel laden geen betere resultaten geeft
- Wanneer de software niet compatibel is met snel laden

Texture mapping

| | |
|----------------|----------------------|
| <u>Normaal</u> | Normale weergave |
| Vloeiend | Minder ruwe weergave |

Opmerking

Kies "Normaal" in de volgende gevallen:

- Wanneer "Vloeiend" geen betere resultaten geeft
- Wanneer het beeld niet goed wordt weergegeven met de instelling "Vloeiend"





DVD-speler

Wanneer u "Progressief" op "Aan" zet terwijl de console is aangesloten op een TV zonder de nodige uitrusting, kan de beeldkwaliteit lager zijn of kan er mogelijk geen beeld verschijnen. U kunt de instelling "Progressief" als volgt wissen.

Verwijder de DVD alvorens de instelling te wissen.

Progressieve mode uitschakelen

| | |
|------------|------------------------------------|
| <u>Nee</u> | "Progressief" blijft aangeschakeld |
| Ja | "Progressief" wordt gewist |

- 1 Weergave van het Versie-informatiescherm.**
- 2 Kies "DVD-speler" met de richtingstoetsen en druk vervolgens op de -toets.**
De optie "Progressieve mode uitschakelen" verschijnt.
- 3 Druk op de -toets.**
- 4 Kies "Ja" en druk vervolgens op de -toets.**
- 5 Druk tweemaal op de -toets.**
Het hoofdmenu verschijnt weer.
- 6 Druk op de  (open)-toets vooraan op de console en plaats een DVD in de console.**

7 Sluit het disc-deksel.

De weergave start.

Opmerking

De instelling wordt niet gewist wanneer 1) u geen DVD start na stap 4 of 2) u de console voor stap 6 reset of uitschakelt.

Aansluiting op een netwerk

U kunt online games spelen door de PlayStation®2-console aan te sluiten op een breedbandnetwerk. Om alle online games te spelen, hebt u het volgende nodig:

- Een Network Access Disc (apart verkrijgbaar)
- Een Memory Card (geheugenkaart) (8MB) (voor PlayStation®2) (apart verkrijgbaar)
- Een abonnement bij een breedband service provider (apart verkrijgbaar)
- Een Ethernet-kabel (apart verkrijgbaar)
- Een extern netwerkapparaat zoals een digitale TV-decoder met breedbandfunctie, een kabelmodem, een ADSL modem of een router (apart verkrijgbaar)

Opmerkingen

- Met deze console kunnen geen online games worden gespeeld via een inbel- of ISDN-verbinding.
- USB-aansluiting van een extern netwerkapparaat op de USB-connector wordt niet ondersteund.
- Er zijn twee types netwerkkabels: rechte kabel en gekruiste kabel. Gebruik het juiste type kabel om uw PlayStation®2-console aan te sluiten op uw breedband internetverbinding. Raadpleeg de gebruiksaanwijzing van het netwerkapparaat of uw breedband internet service provider voor meer details.

Aansluiting met een netwerkkabel

U kunt de console aansluiten op een netwerk met behulp van een Ethernet-netwerkkabel die wordt aangesloten op de NETWORK-aansluiting achteraan op de console. U kunt aansluiten op een 100 Base-TX of 10 Base-T netwerk. Raadpleeg de gebruiksaanwijzing van het netwerkapparaat voor meer details.

Basisnetwerkopstelling

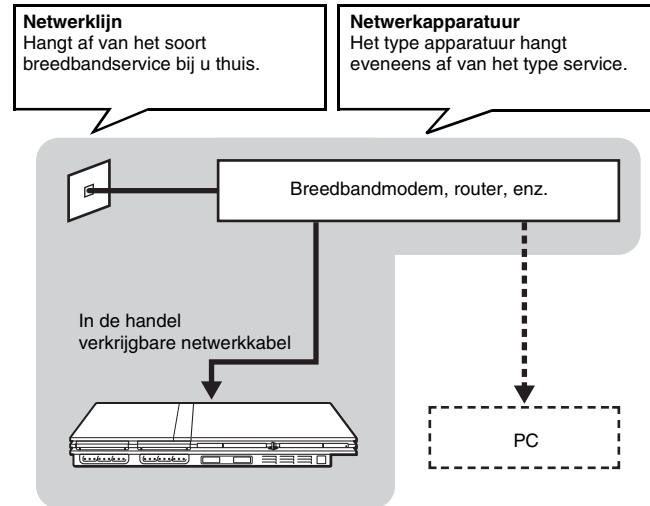

Opmerking

Om de console en een PC aan te sluiten op een netwerk, kan een netwerkapparaat zoals een router of hub zijn vereist. Raadpleeg de gebruiksaanwijzing van het netwerkapparaat voor meer details.

Meer informatie over netwerkinstelling vindt u op www.playstation.com

De console aansluiten

⚠ Waarschuwing

Steek de stekker op het Netsnoer van de console pas in een stopcontact nadat u alle andere aansluitingen hebt verricht.

1 Sluit de Ethernet-netwerkkabel aan op de NETWORK-aansluiting achteraan op de console.

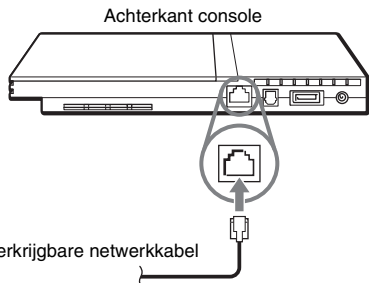

2 Steek de stekker van de netwerkkabel in het netwerkapparaat.

De aansluitmethode hangt af van het netwerkapparaat. Raadpleeg de gebruiksaanwijzing van het netwerkapparaat voor meer details.

⚠ Waarschuwing

Sluit geen netwerk- of telefoonkabels van de volgende types aan op NETWORK; er kan dan immers teveel stroom door de aansluiting gaan waardoor er een defect, overdreven warmte of brand kan ontstaan:

- Gewone telefoonkabels
- Netwerkkabels die niet compatibel zijn met een 10Base-T/100Base-TX netwerk
- ISDN (digitaal) compatibele telefoon- of datalijn
- PBX-telefoonlijnen
- Andere "onbekende" types telefoonlijnen

Netwerkinstellingen

Nadat u een netwerkkabel hebt aangesloten op de console, moeten netwerkinstellingen worden verricht en opgeslagen. Hiervoor hebt u een Network Access Disc nodig die wordt geleverd door uw PlayStation@2-console te leveren. U kunt uw PlayStation@2-console registreren door te surfen naar www.ps2registration.com

Benodigheden

Voor een netwerkinstelling dient u over het volgende te beschikken:









- Een Memory Card (geheugenkaart) (8MB) (voor PlayStation@2) (apart verkrijgbaar)
- Login en netwerksetupinformatie van uw breedband internet service provider

Opmerking

Afhankelijk van het gebruikte soort internet service moet u uw breedband internet service provider ook uw MAC-adres bezorgen. Het MAC-adres voor uw console staat vermeld in het Versie-informatiescherm (➡ pagina 40).

Compatibele software

De volgende discs kunnen worden afgespeeld met de PlayStation®2-console:

| Disc-type | Disc-logo |
|--|--|
| PlayStation®2 DVD-ROM [12 cm, Zilver] | "  ", PlayStation®2-logo en  -aanduiding |
| PlayStation®2 CD-ROM [12 cm, Blauw] | "  ", PlayStation®2-logo en  -aanduiding |
| PlayStation® CD-ROM [12 cm, Zwart] | PlayStation®-logo en  -aanduiding |
| Audio CD [12 cm, 8 cm] |  |
| DVD-Video* [12 cm, 8 cm] |  Het "DVD-VIDEO"-logo is een handelsmerk. |
| DVD-RW (VR mode) [12 cm, 8 cm] |  Het "DVD-RW"-logo is een handelsmerk. |

* In deze gebruiksaanwijzing staat de benaming "DVD-Video" voor DVD-R, DVD-RW (Video mode), DVD+R en DVD+RW discs.

PlayStation®2 CD-ROM en DVD-ROM, en PlayStation® CD-ROM discs

Met de console kunnen alleen discs met -aanduiding worden afgespeeld.

Discs met de aanduiding  ,  of  kunnen niet worden afgespeeld.

DVD-Video's

- Deze console kan alleen discs afspelen die zijn opgenomen voor de PAL-zendnorm. Met deze console kunt u geen discs afspelen die zijn opgenomen voor andere zendnormen (bijvoorbeeld NTSC) (behalve NTSC discs met het label "ALL" en in combinatie met een NTSC-compatibele TV).
- DVD-Video's dragen een nummer (regiocode) voor het gebied waarin ze kunnen worden afgespeeld. Deze console kan alleen discs afspelen met regiocode "2" of de vermelding "ALL".



DVD-R, DVD-RW, DVD+R en DVD+RW discs

- Sommige discs kunnen niet worden afgespeeld wegens krassen, stof of opnameproblemen.
- Alleen "gefinaliseerde" discs kunnen worden afgespeeld.
- Videobeelden opgenomen op CPRM (Content Protection for Recordable Media)-compatibele DVD-RW discs of op CPRM-compatibele DVD-R discs met behulp van de "copy-once" functie kunnen niet worden afgespeeld met deze console.

Muziekdiscs gecodeerd met copyrightbeschermingstechnologieën.

De audio-CD-weergavefunctie van dit toestel is ontworpen om te beantwoorden aan de Compact Disc (CD)-standaard. Sinds kort brengen sommige platenmaatschappijen muziekdiscs op de markt die gecodeerd zijn met copyrightbeschermingstechnologieën. Sommige van deze muziekdiscs beantwoorden niet aan de CD-standaard en kunnen niet afgespeeld worden.

Over DualDiscs

Een DualDisc is een tweezijdige schijf die materiaal op de ene zijde dat op dvd is opgenomen, koppelt met digitaal geluidsmateriaal op de andere zijde. Omdat de zijde met geluidsmateriaal echter niet conform de standaard Compact Disc (CD) is, kan terugspelen met dit product niet worden gegarandeerd.

Los verkrijgbare toebehoren

Voor deze PlayStation®2-console zijn los verkrijgbare toebehoren beschikbaar. Koop altijd toebehoren die compatibel zijn met dit model van PlayStation®2-console. Contacteer de betreffende PlayStation®-klantenhulplijn die vermeld staat in elke handleiding van software in PlayStation®- en PlayStation®2-formaat of surf naar www.playstation.com voor details omtrent de accessoires die met dit model kunnen worden gebruikt.

Los verkrijgbare toebehoren die niet compatibel zijn met deze PlayStation®2-console

Volgende los verkrijgbare toebehoren zijn niet compatibel met deze PlayStation®2-console:

| Modelnummer | Productnummer |
|--------------|--|
| SCPH-10350 E | Netwerk-Adapter (Ethernet) (voor PlayStation®2) |
| SCPH-1070 E | Multitap |
| SCPH-10090 E | Multitap (voor PlayStation®2) |
| SCPH-10040 E | Verticale Standaard (voor PlayStation®2) |
| SCPH-10110 E | Horizontale Standaard (voor PlayStation®2) |
| - | Producten die gebruik maken van de  S400 i.LINK-aansluiting |

i.LINK en het i.LINK-logo "" zijn handelsmerken.

DVD-Afstandsbediening (voor PlayStation®2)

- Deze PlayStation®2-console is uitgerust met een ingebouwde infraroodontvanger. Bij gebruik van een DVD-Afstandsbediening (voor PlayStation®2) (apart verkrijgbaar) mag er geen infraroodontvanger (voor PlayStation®2) zijn aangesloten op een controller-aansluiting van de console.
- Kies een DVD-Afstandsbediening zonder aparte Infraroodontvanger-Unit voor deze console.
- Het disc-deksel kan niet worden geopend noch gesloten met de DVD-Afstandsbediening.

Betreffende Multitaps

Alleen de Multitap (voor PlayStation®2) (SCPH-70120 E)* (apart verkrijgbaar) kan met deze console worden gebruikt. Sluit geen Multitap-producten met andere modelnummers aan, want dat kan de console beschadigen.

* Dit product kan worden gebruikt met software in PlayStation®2- en PlayStation®-formaat.

GARANTIE

GARANTIE

Dank u voor uw aankoop van dit product. De term "product" slaat op het PlayStation®2 computer entertainment systeem compleet met alle meegeleverde toebehoren en/of randapparatuur. Deze Garantie geldt niet voor software die al dan niet bij het product is geleverd.

Sony Computer Entertainment Europe Ltd ("SCEE") zal, voor een periode van 1 (één) jaar vanaf de oorspronkelijke datum van aankoop, elk onderdeel van dit product gratis repareren of (al naar gelang SCEE's keuze) vervangen indien het defect het gevolg is van materiaal- of constructiegebreken en het product werd gebruikt conform de onderstaande bepalingen. Onderdelen worden vervangen door nieuwe of gereviseerde exemplaren, al naar gelang SCEE's keuze, waarop garantie wordt verleend voor de resterende duur van de oorspronkelijke garantieperiode.

Deze Garantie geldt naast uw wettige rechten als consument (onder de vigerende wetgeving) en tast die op geen enkele manier aan.

Deze Garantie wordt verleend door Sony Computer Entertainment Europe Ltd of 30 Golden Square, London, W1F 9LD, United Kingdom.

BELANGRIJK

1. Neem voor aanspraken op grond van deze garantieverklaring contact op met de hulplijn van uw plaatselijke klantenservice (zoals vermeld in de handleiding in PlayStation®- en PlayStation®2-formaat) voor verdere aanwijzingen en adviezen.
2. Deze Garantie geldt alleen:
 - i. in Oostenrijk (Austria), België (Belgium), Frankrijk (France), Duitsland (Germany), Italië (Italy), Luxemburg (Luxembourg), Nederland (the Netherlands), Portugal (Portugal), Spanje (Spain) en Zwitserland (Switzerland); en
 - ii. wanneer de originele verkoopbon of factuur of ander aankoopbewijs (met vermelding van aankoopdatum en verkoper) wordt getoond, samen met het defecte product (dat sinds de oorspronkelijke datum van aankoop niet werd gewijzigd noch beschadigd); en
 - iii. als het garantiezegel en serienummer op het product niet werden beschadigd, gewijzigd noch verwijderd.
3. U kunt geen aanspraak maken op deze Garantie wanneer het product is beschadigd als gevolg van:
 - i. commercieel gebruik, een ongeluk, normale slijtage, nalatigheid, misbruik (waaronder, zonder beperking, het niet gebruiken van het product waarvoor het is bedoeld en/of conform de instructies met betrekking tot correct gebruik en onderhoud, installatie of gebruik op een manier die tegenstrijdig is met de vigerende plaatselijke technische of veiligheidsnormen);
 - ii. gebruik samen met ongeoorloofde randapparatuur (waaronder, zonder beperking, spelverbeteringsapparaten, adapters en stroomvoorzieningsapparaten);
 - iii. elke aanpassing aan of wijziging van dit product, uitgevoerd om welke reden dan ook en al dan niet correct uitgevoerd;
 - iv. onderhoud of reparaties uitgevoerd door een niet door SCEE erkend servicebedrijf; of
 - v. gebruik in combinatie met niet goedgekeurde software, virusinfectie, of brand, overstrooming of andere natuurrampen.
4. In zoverre de van toepassing zijnde wetgeving dit toelaat, is deze Garantie uw enige en exclusieve rechtsmiddel met betrekking tot defecten aan dit product en alle andere garanties, waarborgen, al dan niet uitdrukkelijke contractuele bepalingen met betrekking tot dit product zijn uitgesloten terwijl SCEE noch enige andere Sony-eenheid, hun leveranciers of erkende servicebedrijven nooit aansprakelijk kunnen worden gesteld voor mogelijke speciale, incidentele, indirecte of gevolgschade.

Indien dit product reparaties behoeft die niet worden gedekt door deze Garantie, neem dan telefonisch contact op met uw plaatselijke klantendienst voor advies. Neem contact op met uw leverancier indien het land waar u woont niet voorkomt op de lijst.

Technische gegevens

Algemeen

| | |
|--|---|
| Voeding | ⦿⦿ DC IN 8,5V |
| Stroomverbruik (ong.) | 5,3 A |
| Afmetingen console (ong.) | 230 × 28 × 152 mm (b/h/d) |
| Gewicht console (ong.) | 900 g |
| Signaalformaat | PAL |
| Werkings temperatuur | 5 °C tot 35 °C |
| Ingangen/uitgangen vooraan op de console | Controller-aansluiting (2) MEMORY CARD (geheugenkaart)-aansluiting (2) ⚡ USB-aansluiting (2) |
| Ingangen/uitgangen achteraan op de console | NETWORK-aansluiting ⦿⦿ DC IN 8,5V-aansluiting AV MULTI OUT-aansluiting DIGITAL OUT (OPTICAL)-aansluiting |

AC-Adapter

| | |
|---|--------------------------|
| Voeding | 100-240 V AC, 50/60 Hz |
| Spanning/elektrische stroomsterkte (ong.) | 8,5 V, 5,65 A |
| Afmetingen adapter (ong.) | 60 × 28 × 124 mm (b/h/d) |
| Gewicht adapter (ong.) | 350 g |

Bijgeleverde accessoires

→ pagina 8

Ontwerp en specificaties kunnen zonder voorafgaande kennisgeving worden gewijzigd.

Auteursrechten

Dit product is voorzien van copyright-beveiligingstechnologie die op haar beurt is beschermd door sommige Amerikaanse patenten en andere intellectuele eigendomsrechten van Macrovision Corporation en anderen. Het gebruik van deze copyright-beveiligingstechnologie moet zijn goedgekeurd door Macrovision Corporation, en is bedoeld voor gebruik in huis en beperkte kring tenzij Macrovision Corporation hiervoor uitdrukkelijk toestemming heeft verleend. Aanpassing of demontage is verboden.

Dit product wordt gefabriceerd onder licentie van Dolby Laboratories. "Dolby" en het dubbele D-symbool zijn handelsmerken van Dolby Laboratories.

Confidential Unpublished Works. ©1992-1997 Dolby Laboratories. Alle rechten voorbehouden.

"DTS" en "DTS Digital Out" zijn handelsmerken van Digital Theater Systems, Inc.

Nationale exportcontrole

Dit product kan zijn onderworpen aan de nationale exportcontrolewetgeving. U dient volledig te voldoen aan de voorschriften van dergelijke wetgeving en alle andere wetten of reglementering met betrekking tot dit product.

Kopieerbeveiliging

Het kopiëren van DVD's die met dit toestel worden afgespeeld, kan worden verhinderd of beperkt door kopieerbeveiligingstechnologie op de DVD. Het kopiëren van DVD's - of ondernemen van pogingen daartoe - voor privégebruik door de kopieerbeveiligingstechnologie te verwijderen of te omzeilen, is mogelijk bij wet verboden.

Toegangscontrole

Dit product is voorzien van toegangscontroletechnologie. Het gebruik van software die niet specifiek is ontwikkeld voor dit product (behalve DVD-Video's of audio-CD's) en kopieën van software die voor dit product is ontwikkeld, wordt verhinderd door toegangscontrole. Ongeoorloofde overdracht, aflevering, weergave, export, import of uitzending van programma's, apparatuur of het product gemodificeerd met programma's of apparatuur ter omzeiling van deze toegangscontrole is (mogelijk) bij wet verboden.

Verhelpen van storingen

Raadpleeg dit hoofdstuk wanneer u problemen ondervindt bij het gebruik van de PlayStation®2-console. Indien het probleem niet opgelost raakt, neem dan contact op met de PlayStation®-hulplijn waarvan het nummer vermeld staat op uw garantiekaart.

Controleer eerst het volgende:

- De console is aangeschakeld.
- Het netsnoer is goed aangesloten op een stopcontact.
- De kabels zijn correct en stevig aangesloten.

Controleer ook de TV of monitor en andere aangesloten apparatuur.

Beeld

Geen beeld op het TV-scherm.

- ➔ Controleer of de **I/⏻** (aan/standby)-indicator vooraan op de console rood oplicht. Indien hij rood oplicht, druk dan op de **I/⏻** (aan/standby)/RESET-toets om de console aan te schakelen (de **I/⏻**-indicator wordt groen).
- ➔ Kies de ingang van de TV (of videorecorder) volgens de gebruikte aansluiting op de console.
- ➔ Probeer een andere compatibele AV-Kabel. Er is misschien iets mis met de gebruikte AV-Kabel.
- ➔ Zet "Video uitgang" op "Y Cb/Pb Cr/Pr" in het Systeemconfiguratiemenu (➔ pagina 39) wanneer de console is aangesloten op de component AV-ingangen van een TV. Gebruik de meegeleverde AV-Kabel (audio/video geïntegreerd) voor het instellen en sluit dan de TV aan met de Component-AV-Kabel (voor PlayStation®2) (apart verkrijgbaar).
- ➔ Controleer of de ingebrachte disc wel kan worden afgespeeld met de PlayStation®2-console (➔ pagina 45).

Beeldruis verschijnt op het TV-scherm.

- ➔ Controleer of de disc schoon is en geen krassen vertoont. Maak een vuile disc schoon (➔ pagina 7).
- ➔ Indien u de console van een koude naar een warme plaats brengt, laat de console dan eerst op kamertemperatuur komen alvorens ze in gebruik te nemen.
- ➔ Indien er condensvorming is opgetreden, verwijder dan de disc en laat de console enkele uren ongebruikt tot alle condensvocht is verdampd (➔ pagina 7).
- ➔ Voor sommige uitgangen van een TV moet de component video-uitgang zijn ingesteld. Controleer of de juiste instellingen zijn verricht (➔ pagina 39).
- ➔ Sommige software in PlayStation®-formaat werkt niet goed op de PlayStation®2-console. Neem voor meer informatie contact op met de PlayStation®-hulplijn waarvan het nummer vermeld staat op uw garantietaal.
- ➔ Bij sommige TV's springt het beeld bij gebruik van de PlayStation®2-console. Sluit in dat geval de console aan op een andere TV.

"Fout bij het lezen van disc." verschijnt op het scherm.

- ➔ Controleer of de disc met het label omhoog in de console is geplaatst (➔ pagina 15).
- ➔ Controleer of de disc schoon is en geen krassen vertoont. Maak een vuile disc schoon (➔ pagina 7).

Geen beeld of er treedt beeldruis op bij het afspelen van een DVD.

- ➔ Sluit de console rechtstreeks aan op de TV om een DVD af te spelen (➔ pagina 10). Als het videosignaal van de console via een videorecorder naar de TV moet gaan, kan de kopieerbeveiliging van sommige DVD's de beeldkwaliteit beïnvloeden.
- ➔ Als de console is aangesloten op een TV of kabel* die niet compatibel is met progressive scan (480p), verschijnt er geen beeld wanneer u "Progressief" in het bedieningspaneel op "Aan" zet. Wis de "Progressief"-instelling (➔ pagina's 31, 41). Wis de "Progressief"-instelling ook wanneer er beeldruis optreedt bij gebruik van een TV die compatibel is met progressive scan (480p).
 - * De Component-AV-Kabel (voor PlayStation®2) (apart verkrijgbaar) is compatibel met progressive scan.
- ➔ Een ongefinaliseerde DVD-R of DVD-RW disc kan niet worden afgespeeld met de PlayStation®2-console.

- ➔ Opnames op een CPRM-compatibel DVD-R of CPRM-compatibel DVD-RW discs, kunnen niet afgespeeld worden op de console van PlayStation®2.
- ➔ Zie ook "**Geen beeld op het TV-scherm**" en "**Beeldruis verschijnt op het TV-scherm**".

De breedte/hoogte-verhouding verandert niet, zelfs bij het afspelen van een DVD waarbij de breedte/hoogte-verhouding is aangepast en/of de weergave van 16:9-beelden op een DVD.

- ➔ Bij sommige DVD's kan de breedte/hoogte-verhouding niet worden gewijzigd.
- ➔ Controleer of de console direct is aangesloten op de TV. Indien er een kiezer of ontvanger (AV-versterker) is aangesloten tussen de console en de TV, kan de breedte/hoogte-verhouding niet worden gewijzigd, ongeacht het type aangesloten apparaat.
- ➔ Bij sommige TV's kan de breedte/hoogte-verhouding niet worden gewijzigd.

Het formaat van videobeeld en TV-scherm komt niet overeen.

- ➔ Stem de breedte/hoogte-verhouding af op het TV-scherm (➔ pagina 30). Indien dit niet werkt, probeer dan de breedte/hoogte-verhouding van uw TV te wijzigen. Raadpleeg de gebruiksaanwijzing van de televisie voor meer details.

Geluid

Geen geluid.

- ➔ Kies de ingang van de TV (of videorecorder) volgens de gebruikte aansluiting op de console.
- ➔ Controleer of de volumeregelaar van de TV niet op "mute" staat. Controleer ook of het volume van de TV correct is ingesteld.
- ➔ Controleer de instellingen van het aangesloten apparaat indien de console is aangesloten op een audio-apparaat. Raadpleeg de gebruiksaanwijzing van het apparaat voor meer details.
- ➔ Probeer een andere compatibel AV-Kabel (➔ pagina 10). Er is misschien iets mis met de gebruikte AV-Kabel.

- ➔ Sommige software in PlayStation®2-formaat is niet compatibel met audio-uitgangssignalen via de DIGITAL OUT (OPTICAL)-aansluiting. Sluit de console aan op het audio-apparaat met behulp van een analoge AV-Kabel zoals de meegeleverde AV-Kabel (audio/video geïntegreerd) (➔ pagina 10).

Slechte geluidskwaliteit.

- ➔ Controleer of de disc schoon is en geen krassen vertoont. Maak een vuile disc schoon (➔ pagina 7).
- ➔ Indien u de console van een koude naar een warme plaats brengt, laat de console dan eerst op kamertemperatuur komen alvorens ze in gebruik te nemen.
- ➔ Indien er condensvorming is opgetreden, verwijder dan de disc en laat de console enkele uren ongebruikt tot alle condensvocht is verdampt (➔ pagina 7).
- ➔ Sommige software in PlayStation®-formaat werkt niet goed op de PlayStation®2-console. Neem voor meer informatie contact op met de hulplijn van de bevoegde PlayStation®-klantenservice die vermeld staat in elke software in PlayStation®- en PlayStation®2-formaathandleiding.

Geen geluid of slechte geluidskwaliteit van de digitale audio-apparaatuur.

- ➔ Controleer of de disc schoon is en geen krassen vertoont. Maak een vuile disc schoon (➔ pagina 7).
- ➔ Zet "DIGITAL OUT (OPTICAL)" op "Aan" in het Systeemconfiguratiemenu (➔ pagina 38).
- ➔ Controleer of de instellingen correct zijn bij weergave van een DTS-geluidsspoor op een audio-apparaat met ingebouwde DTS decoder (➔ pagina's 34, 38). Indien de console is aangesloten op een audio-apparaat zonder ingebouwde DTS decoder, kies dan andere dan DTS-geluidssporen voor weergave.
- ➔ Sommige software in PlayStation®2-formaat is niet compatibel met audio-uitgangssignalen via de DIGITAL OUT (OPTICAL)-aansluiting. Sluit de console aan op het audio-apparaat met behulp van een analoge AV-Kabel zoals de meegeleverde AV-Kabel (audio/video geïntegreerd) (➔ pagina 10).
- ➔ Zie ook "**Geen geluid**" en "**Slechte geluidskwaliteit**".

Geen surround effect bij weergave van een DVD met Dolby Digital-geluidsspoor.

- ➔ Controleer of de console met behulp van een optisch digitale kabel is aangesloten op een audio-apparaat met ingebouwde Dolby Digital decoder.
- ➔ Controleer of het audio-apparaat correct is ingesteld. Raadpleeg de gebruiksaanwijzing van het apparaat voor meer details.
- ➔ Zet "Dolby Digital" op "Aan" bij "Digitale uitgang" (➔ pagina 34).
- ➔ Bij sommige DVD's met Dolby Digital-geluidsspoor omvat het uitgangssignaal mogelijk niet het hele 5.1-kanaalsbereik.

Bediening

De controller werkt niet.

- ➔ Indien de software alleen compatibel is met de Analoge Controller (DUALSHOCK®2), werkt ze ook niet met de Analoge Controller (DUALSHOCK®). Gebruik een geschikte controller voor de software. Raadpleeg de gebruiksaanwijzing van de software voor meer details.
- ➔ Controleer of de controller correct is ingesteld voor de software. Raadpleeg de gebruiksaanwijzing van de software voor meer details.
- ➔ Probeer een andere controller die compatibel is met de PlayStation®2-console. Er is misschien iets mis met de gebruikte controller.

De console herkent de Memory Card (geheugenkaart) niet. Er kunnen geen gegevens worden opgeslagen of gekopieerd op de Memory Card (geheugenkaart).

- ➔ Controleer of de Memory Card (geheugenkaart) compatibel is met de gebruikte software (➔ pagina 18).
- ➔ Controleer of de Memory Card (geheugenkaart) goed is ingebracht (➔ pagina 19).
- ➔ Ga na of u de gegevens correct opslaat. Raadpleeg de gebruiksaanwijzing van de software voor meer details.
- ➔ Gegevens kunnen niet worden opgeslagen indien er niet voldoende vrije ruimte beschikbaar is op de Memory Card (geheugenkaart).
- ➔ Probeer een andere Memory Card (geheugenkaart). Er is misschien iets mis met de gebruikte Memory Card (geheugenkaart).

De gegevens op een Memory Card (geheugenkaart) zijn beschadigd.

- ➔ Bij het opslaan, lezen, kopiëren of wissen van gegevens mag u het volgende niet doen. Hierdoor kunnen de gegevens immers worden beschadigd.
- Verwijder de Memory Card (geheugenkaart) of de controller niet.
 - Op het disc-deksel niet.
 - Reset de console niet.
 - Schakel de console niet uit.
- ➔ Beschadigde gegevens kunnen worden gewist via het Browser-menu (➔ pagina 19).

De console werkt niet naar behoren.

- ➔ De werking van de console kan zijn verstoord door statische elektriciteit, enz. Schakel de console uit en trek de stekker uit het stopcontact. Steek vervolgens de stekker weer in het stopcontact en schakel de console aan door op de I/⏻/RESET-toets te drukken.

The I/⏻-indicator knippert rood en de console werkt niet.

- ➔ Gebruik de console pas wanneer het knippen stopt. Door een extreem warme omgeving of het afsluiten van de verluchttingsopeningen loopt de temperatuur in de console te hoog op, waardoor de werking is verstoord.

De console maakt lawaai of trilt.

- ➔ Doordat software in PlayStation®2-formaat sneller wordt geladen dan software in PlayStation®-formaat, kunnen geluid en trillingen sterker zijn.

De DVD speelt niet.

- ➔ Controleer of de DVD de juiste regiocode heeft. Controleer ook of het zendsignaal van de disc compatibel is met de console (➔ pagina 45).
- ➔ De Kinderbeveiliging kan zijn geactiveerd op de disc. Volg de instructies op het scherm en verhoog het Kinderbeveiligingsniveau tijdelijk (➔ pagina 33).

U bent uw wachtwoord vergeten.

- ➔ Het wachtwoord kan als volgt worden gewist.
- 1 Start een DVD en stop vervolgens de weergave. Wis Weergave hervatten (➔ pagina 25). Gebruik een DVD zonder Kinderbeveiliging.

- 2 Kies  op het bedieningspaneel en druk vervolgens op de ⊗-toets (➔ pagina 23).
- 3 Kies "Kinderbeveiliging" en druk vervolgens op de ⊗-toets. Het wachtwoordinvoerscherm verschijnt. Indien het wachtwoordregistratiescherm verschijnt, is er nog geen wachtwoord geregistreerd. Registreer in dit geval een nieuw wachtwoord.
- 4 Druk op de SELECT-toets. Het wachtwoordwisscherm verschijnt.
- 5 Voer het nummer "7444" in. Het geregistreerde wachtwoord wordt gewist en het wachtwoordregistratiescherm verschijnt. Voer een nieuw wachtwoord in (➔ pagina 32).

Sommige functies zijn niet beschikbaar.

- ➔ Met sommige DVD's zijn niet alle functies beschikbaar:
- Handelingen zoals stoppen, zoeken, vertraagde weergave, programma-weergave, willekeurige weergave en herhaalde weergave zijn niet mogelijk.
 - De taal voor het geluid kan niet worden gewijzigd bij discs met meervoudige geluidssporen. Er zijn ook DVD's waarvan de taal voor het geluid niet kan worden gewijzigd.
 - Indien er geen meertalige ondertitels op een DVD staan, kan de taal voor de ondertitels niet worden gewijzigd. De taal voor de ondertitels kan mogelijk niet worden gewijzigd of de ondertiteling kan niet worden afgezet.
 - Indien er geen meervoudige hoeken zijn opgenomen op de DVD, kan de hoek niet worden gewijzigd. Hoeken veranderen kan mogelijk niet.
 - U kunt **PLIST** alleen selecteren bij het afspelen van een DVD-RW disc (VR mode). Controleer of er een DVD-RW disc (VR mode) in de console zit.

Sommige DVD-instellingen kunnen niet worden gewijzigd.

- ➔ Sommige instellingen kunnen niet worden gewijzigd tijdens het afspelen of Weergave hervatten (➔ pagina 29). Stop de weergave volledig of wis Weergave hervatten (➔ pagina 25) om de instellingen te wijzigen.

De verbinding met het netwerk komt niet tot stand.

- ➔ Controleer of de netwerkinstellingen correct zijn. Raadpleeg de gebruiksaanwijzing van de software of de instructies van uw internet service provider en verricht de nodige instellingen.
- ➔ Het netwerk is bezet. Wacht enkele minuten en probeer dan opnieuw toegang te krijgen tot het netwerk.
- ➔ Controleer of de netwerkkabel goed is aangesloten (➔ pagina 44).
- ➔ Controleer of u wel het juiste type netwerkkabel gebruikt (➔ pagina 44).
- ➔ Controleer of de netwerkinstellingen of aansluitingen van het netwerkapparaat correct zijn. Raadpleeg de gebruiksaanwijzing van het netwerkapparaat voor meer details.

SONY



COMPUTER
ENTERTAINMENT ©

www.playstation.com

“PS”, “PlayStation”, “PSS”, “DUALSHOCK” en “△○×□” zijn geregistreerde handelsmerken van Sony Computer Entertainment Inc.
“SONY” en “MAGIC GATE” zijn geregistreerde handelsmerken en **MAGIC GATE** is een handelsmerk van Sony Corporation.
