



Quick Start Guide
Краткий справочник
Коротка інструкція
Қысқаша бастау нұсқаулығы

English/Русский/Українська/Қазақстан
CUH-ZVR2

What's in the box?

Содержимое коробки

Вміст коробки

Қораптың ішіндегілер

Here's what you'll find as you unbox your PlayStation®VR.

Вот что вы найдете, когда распакуете устройство PlayStation®VR.

У коробки із PlayStation®VR ви знайдете наступне:

PlayStation®VR қорабын ашқанда төмендегілерді табасыз.

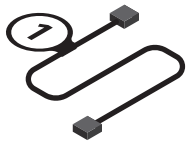

HDMI™ cable
Кабель HDMI™
Кабель HDMI™
HDMI™ кабелі

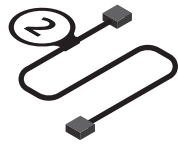

USB cable
Кабель USB
Кабель USB
USB кабелі

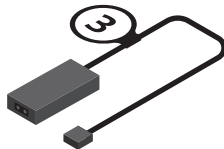

AC adaptor
Адаптер переменного тока
Адаптер змінного струму
Айнымалы ток адаптері

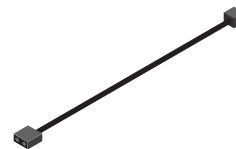

AC power cord
Кабель питания
Шнур живлення змінного струму
Айнымалы ток қуат сымы

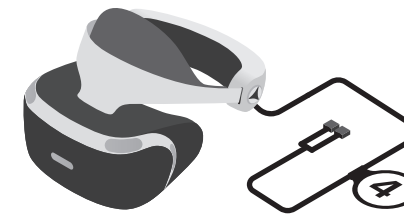

VR headset
Гарнитура VR
Гарнітура VR
VR гарнитурасы



Processor Unit
Процессорный модуль
Процесор
Процесор бөлігі



Stereo headphones
(with earpieces)
Стереонаушники
(с амбушюрами)
Стереонаушники
(з вкладишами)
Сtereo құлақспап
(құлаққаптары бар)

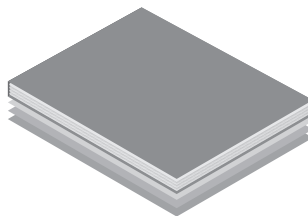

Printed materials
Печатные материалы
Друковані матеріали
Басып шығарылған материалдар

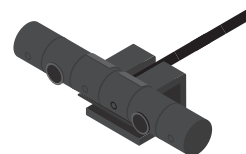

PlayStation®Camera

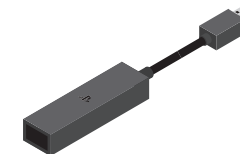

PlayStation Camera adaptor
(for PlayStation®5)
Адаптер PlayStation Camera
(для PlayStation®5)
Адаптер PlayStation Camera
(для PlayStation®5)
PlayStation Camera адаптері
(PlayStation®5 үшін)

Connections

Подключение

Підключення

Байланыстар

Connect the stereo headphones to your VR headset.

Notice

To disconnect the headphones, pull the stereo headphone plug out in a straight line. Do not pull it at an angle.

Hints

- When you're not using your headphones, use the earpiece holders on your VR headset to store them out of the way.
- Want the best PS VR experience? You'll need to use stereo headphones to enjoy 3D audio. You can also use your own stereo headphones/headset.

Подключите стереонаушники к вашей гарнитуре VR.

Уведомление

Чтобы отключить наушники, ровно потяните штекер стереонаушников из разъема. Не тяните штекер под углом.

Советы

- Если вы не используете наушники, уберите их в держатели наушников на гарнитуре VR, чтобы они не мешали.
- Хотите добиться максимально ярких впечатлений от использования устройства PS VR? Вам потребуются стереонаушники, чтобы слышать объемный звук. Вы также можете использовать собственные стереонаушники или гарнитуру.

Підключіть стереонавушники до вашої гарнітури VR

Зауваження

Щоб відключити навушники, вийміть штекер стереонавушників, потягнувши його на себе. Не витягуйте штекер під кутом.

Поради

- Коли ви не користуєтеся навушниками, розташуйте їх на тримачах вушних вкладишів навушників на вашій гарнітурі VR, щоб вони не заважали.
- Бажаєте повністю розкрити можливості PS VR? Вам потрібно буде скористатися стереонавушниками, щоб відчувати переваги 3D аудіо. Ви також можете використовувати власні стереонавушники або гарнітуру.

Стерео құлақаспапты VR гарнитурасына жалғаңыз.

Ескертпе

Құлақаспапты ажырату үшін, стерео құлақаспабының ашасын түзу тартыңыз. Қисайтып тартпаңыз.

Кеңестер

- Құлақаспабыңызды қолданбаған кезде оны алысырақ сақтап қою үшін, виртуал шындық гарнитурасындағы құлақаспап ұстағышты пайдаланыңыз.
- Ең үздік PS VR тәжірибесін алғыңыз келе ме? Сізге 3D аудиосын тыңдау үшін, стерео құлақаспабын пайдалану қажет. Сондай-ақ, өзіңіздің стерео құлақаспабыңызды/гарнитуралық құлақаспапты пайдалануға болады.

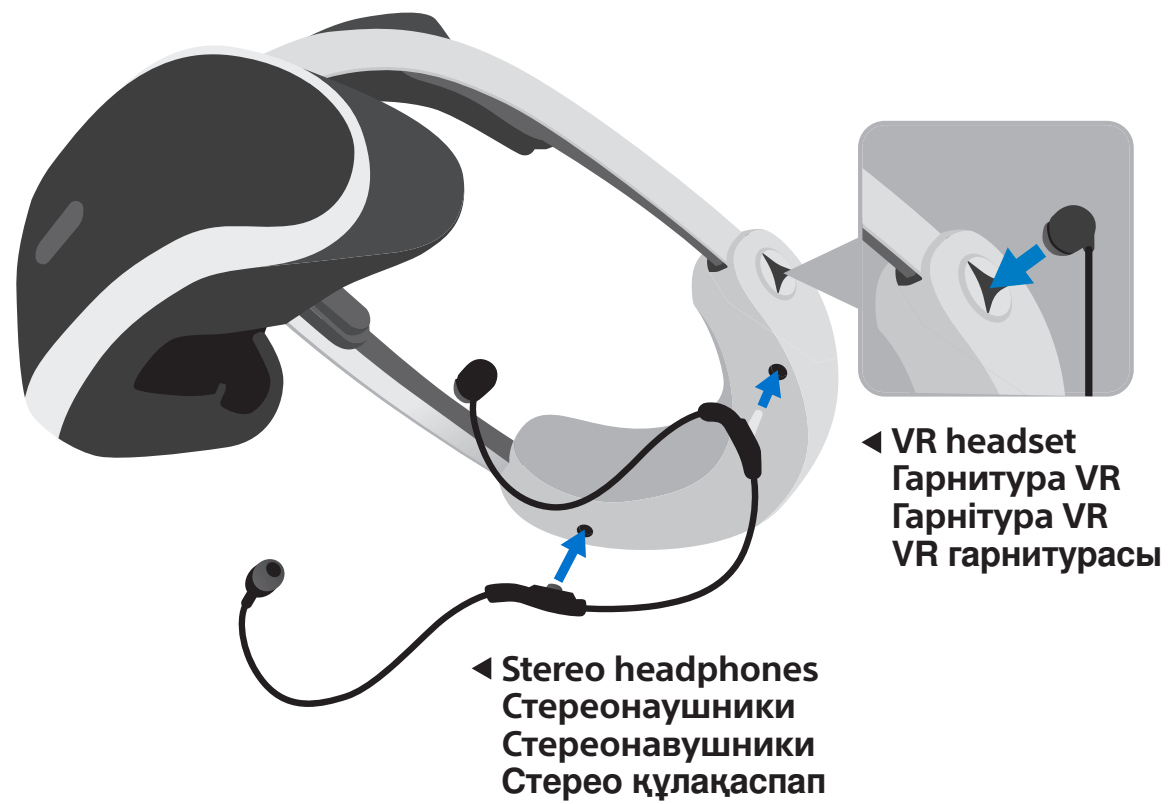

Connections

Подключение

Підключення

Байланыстар

Make sure your PS4™ console and your TV are turned off. You can also view a video with simple setup directions (•▶ back cover).

This manual contains operating instructions for using PS VR with a PS4 console. PS VR is also compatible with the PS5™ console, but on-screen icons or item names may vary from those featured in this manual. The operating instructions for PS5 may also vary depending on which software version you use, whether it's PS4 or PS5 system software, or the PS VR device software. The actual product may vary from the illustrations in this manual.

The information contained in this manual is subject to change without notice.

Убедитесь, что консоль PS4™ и телевизор выключены. Советуем также посмотреть видео с простыми инструкциями по настройке (•▶ задняя сторона обложки).

В данном руководстве содержатся инструкции по эксплуатации PS VR с консолью PS4. Устройство PS VR также совместимо с консолью PS5™, однако изображения значков и названия элементов интерфейса могут отличаться от приведенных в данном руководстве. Инструкции по эксплуатации PS5 также могут отличаться в зависимости от версии используемого системного программного обеспечения для PS4 или PS5, а также от версии ПО устройства PS VR.

Фактический вид изделия может отличаться от изображенного на рисунках в данном руководстве.

Информация, содержащаяся в данном руководстве, может быть изменена без предварительного уведомления.

Переконайтеся, що консоль PS4™ і телевізор вимкнені. Ви також можете переглянути відео із простими вказівками щодо налаштувань (•▶ нижня частина коробки).

Цей посібник містить інструкції для використання PS VR з консоллю PS4. PS VR також сумісний з консоллю PS5™, однак екранні піктограми чи назви елементів можуть відрізнятися від наведених у цьому посібнику. Інструкції для PS5 можуть також відрізнятися залежно від версії програмного забезпечення, яке ви використовуєте, чи це системне програмне забезпечення PS4 або PS5, чи програмне забезпечення пристрою PS VR.

Фактичний продукт може відрізнятися від ілюстрацій у цьому посібнику.

Інформація, яка міститься в цьому посібнику, може змінюватись без попередження.

PS4™ консолі мен теледидар өшірулі екеніне көз жеткізіңіз. Сонымен қатар, қарапайым орнату нұсқауларын орындау арқылы бейне көруге болады (•▶ артқы қақпақ).

Бұл нұсқаулық PS VR құрылғысын PS4 консолімен бірге пайдалану туралы нұсқауларды қамтиды. Сондай-ақ PS VR құрылғысы PS5™ консолімен үйлесімді, бірақ экрандағы белгішелер немесе элемент атаулары осы нұсқаулықта көрсетілгеннен басқаша болуы мүмкін. Сондай-ақ PS5 консолінің пайдалану туралы нұсқаулары сіз пайдаланатын бағдарламалық құралдың нұсқасына, оның PS4 немесе PS5 жүйенің бағдарламалық құралы немесе PS VR құрылғысының бағдарламалық құралы болуына байланысты өзгеріп отыруы мүмкін.

Іс жүзіндегі өнім осы нұсқаулықтағы суреттерден басқаша болуы мүмкін.

Осы нұсқаулықта берілген ақпарат ескертусіз өзгертіледі.

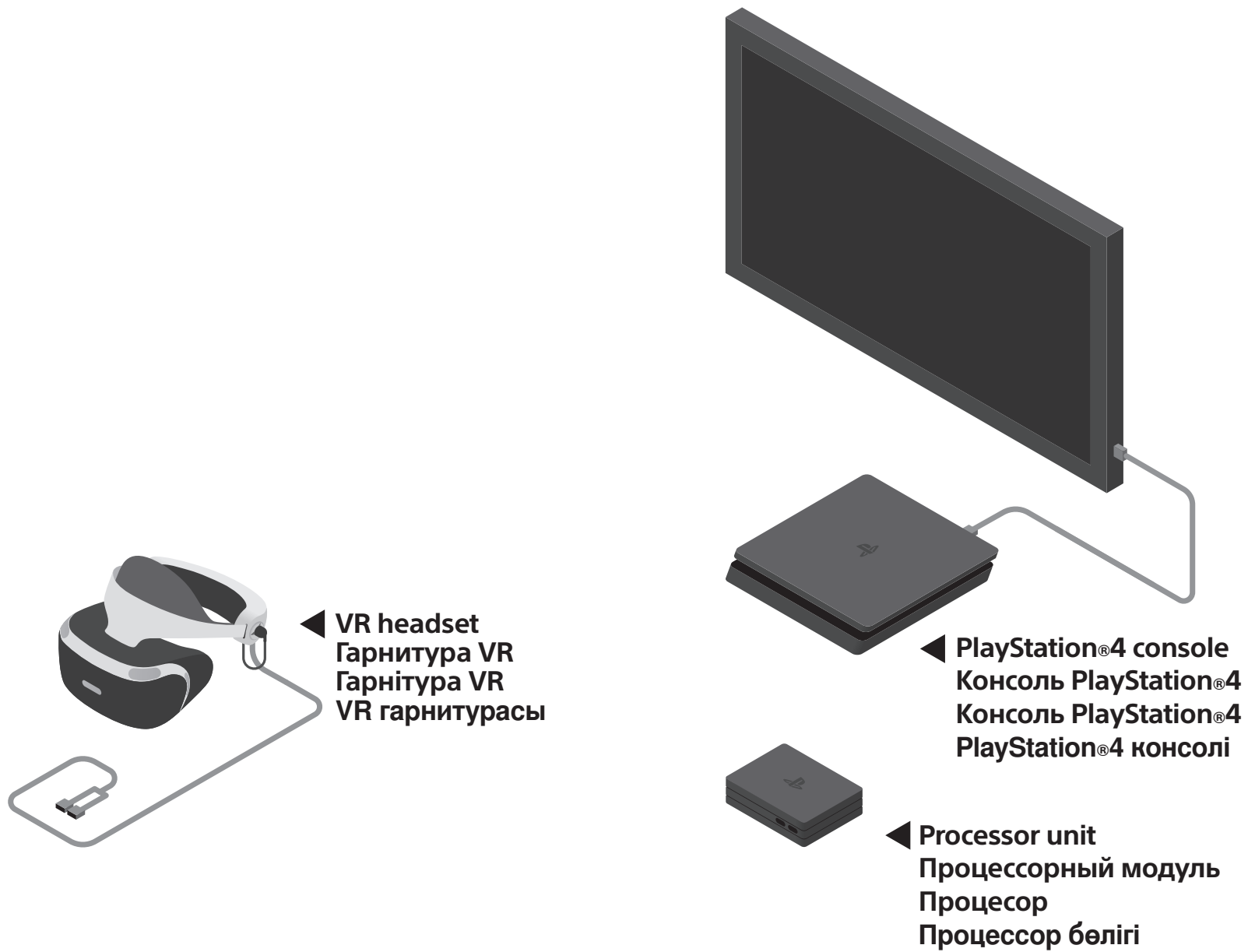

Connections

Подключение

Підключення

Байланыстар

Unplug the HDMI cable from your PS4 console and then plug it into the processor unit.

Отключите кабель HDMI от консоли PS4 и включите его в процессорный модуль.

Від'єднайте кабель HDMI від консолі PS4 і під'єднайте його до процесора.

HDMI кабелін PS4 консолінен ажыратып, оны процессор бөлігіне жалғаңыз.

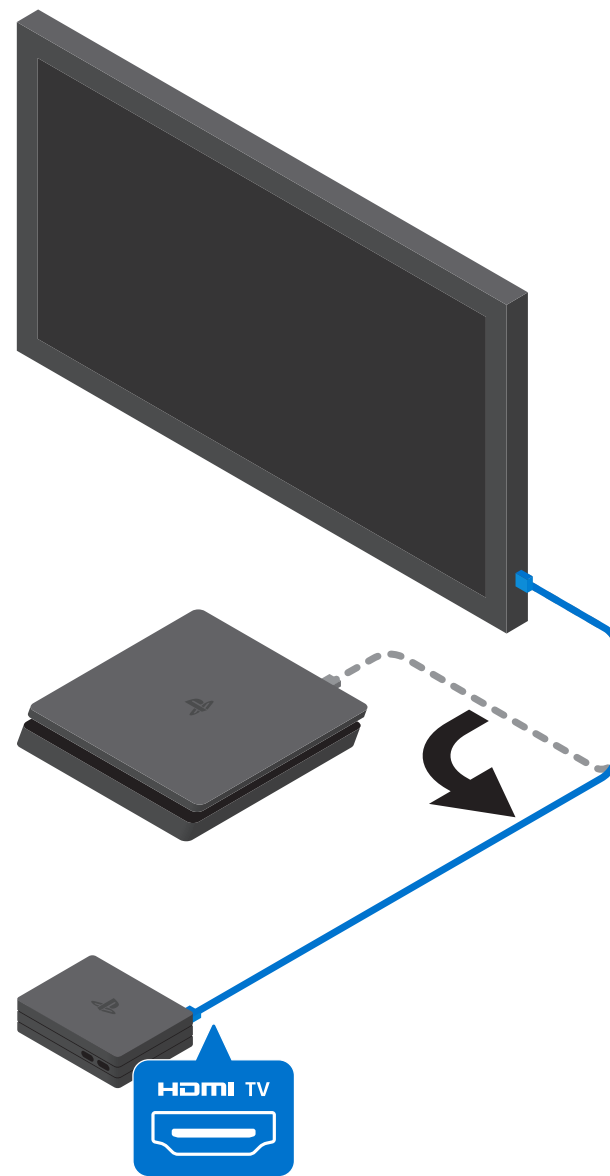
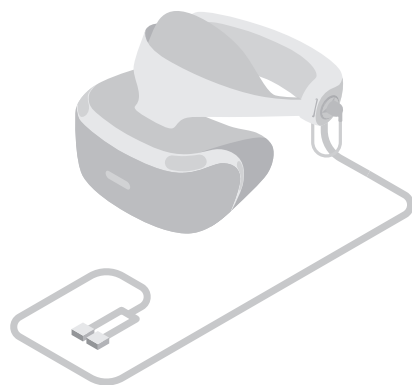

**HDMI cable
(included with your PS4
console)**

Unplug the HDMI cable from your PS4 console and then plug it into the processor unit.

**Кабель HDMI
(входит в комплект
консоли PS4)**

Отключите кабель HDMI от консоли PS4 и включите его в процессорный модуль.

**Кабель HDMI
(у комплекті постачання
консолі PS4)**

Від'єднайте кабель HDMI від консолі PS4 і під'єднайте його до процесора.

**HDMI кабелі
(PS4 консолінде
қамтылған)**

HDMI кабелін PS4 консолінен ажыратып, оны процессор бөлігіне жалғаңыз.



Connections

Подключение

Підключення

Байланыстар

Connect your PlayStation Camera to your PS4 console.

To use your PlayStation Camera for PS4 with your PS5 console, use the included PlayStation Camera adaptor. Connect the adaptor to the camera and the USB Type-A port on the back of your PS5 console.

Hints

- If you already connected your camera, you can skip this step.
- See your camera's instruction manual for setup information.

Подключите PlayStation Camera к консоли PS4.

Чтобы подключить PlayStation Camera для PS4 к консоли PS5, используйте входящий в комплект адаптер PlayStation Camera. Подключите адаптер к камере и разъему USB Type-A на задней панели консоли PS5.

Советы

- Если камера уже подключена, этот этап можно пропустить.
- Информация о настройке камеры есть в ее Руководстве по эксплуатации.

Під'єднайте PlayStation Camera до консолі PS4.

Для використання PlayStation Camera для PS4 з консоллю PS5, використовуйте адаптер PlayStation Camera з комплекту постачання. Під'єднайте адаптер до камери та порту USB Type-A на задній стороні консолі PS5.

Поради

- Якщо ви вже підключили камеру, можете пропустити цей крок.
- Для отримання вказівок щодо процесу налаштувань див. інструкцію з використання камери.

PlayStation Camera құрылғысын PS4 консоліне қосыңыз.

PS4 консоліне арналған PlayStation Camera құрылғысын PS5 консоліңізбен бірге пайдалану үшін қамтылған PlayStation Camera адаптерін пайдаланыңыз. Адаптерді камераға және PS5 консоліңіздің артқы жағындағы USB Type-A портына қосыңыз.

Кеңестер

- Егер камераны жалғап қойған болсаңыз, бұл қадамды өткізіп жіберуге болады.
- Орнату туралы ақпаратты камераның пайдалану жөніндегі нұсқаулығынан қараңыз.

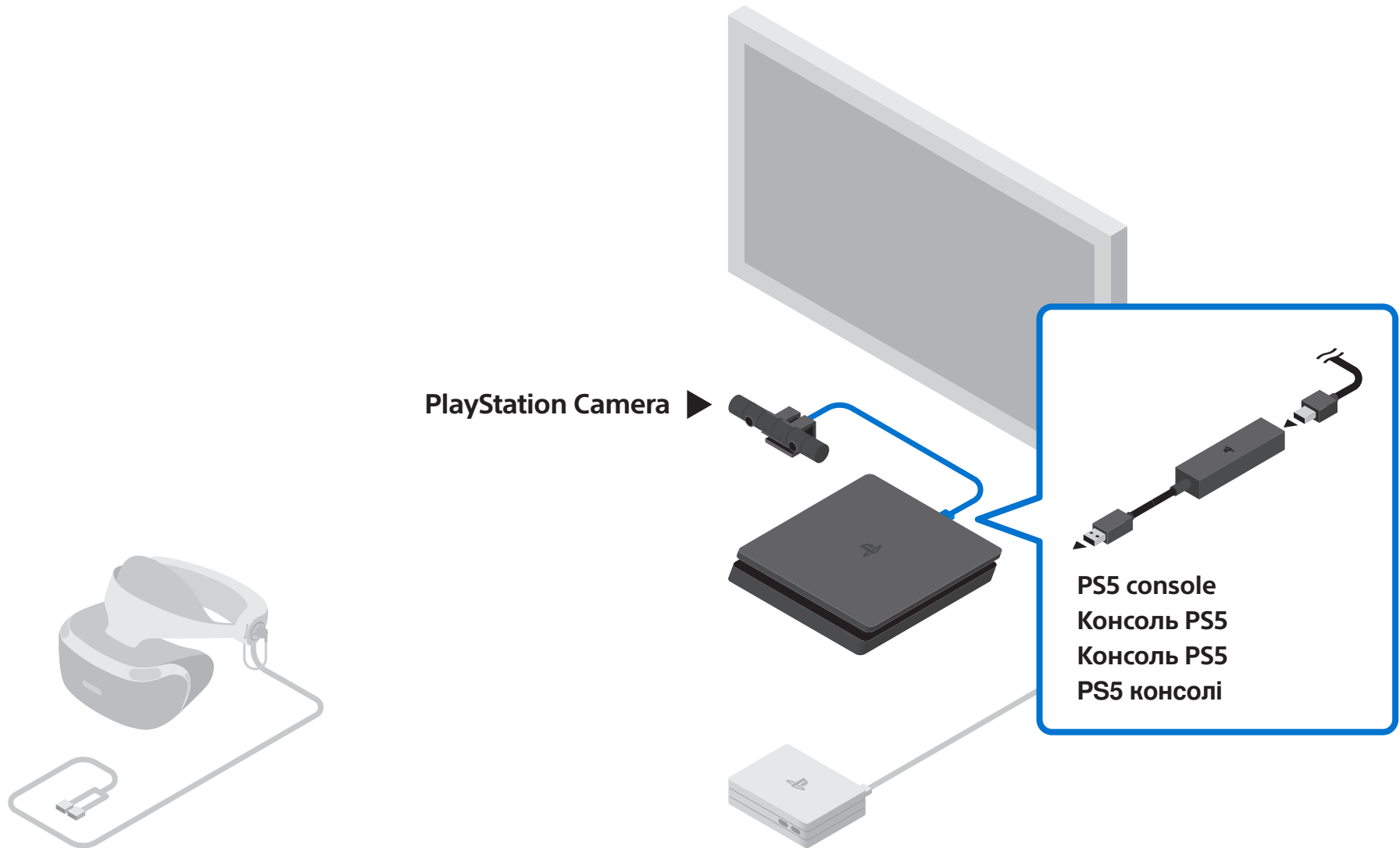

PlayStation Camera ▶

PS5 console
Консоль PS5
Консоль PS5
PS5 консолі



Connections

Подключение

Підключення

Байланыстар

Plug the HDMI cable (①) into your PS4 console and the processor unit.

Подключите кабель HDMI (①) к консоли PS4 и процессорному модулю.

Під'єднайте кабель HDMI (①) до консолі PS4 і процесора.

HDMI кабелін (①) PS4 консоліне және процессор бөлігіне жалғаңыз.

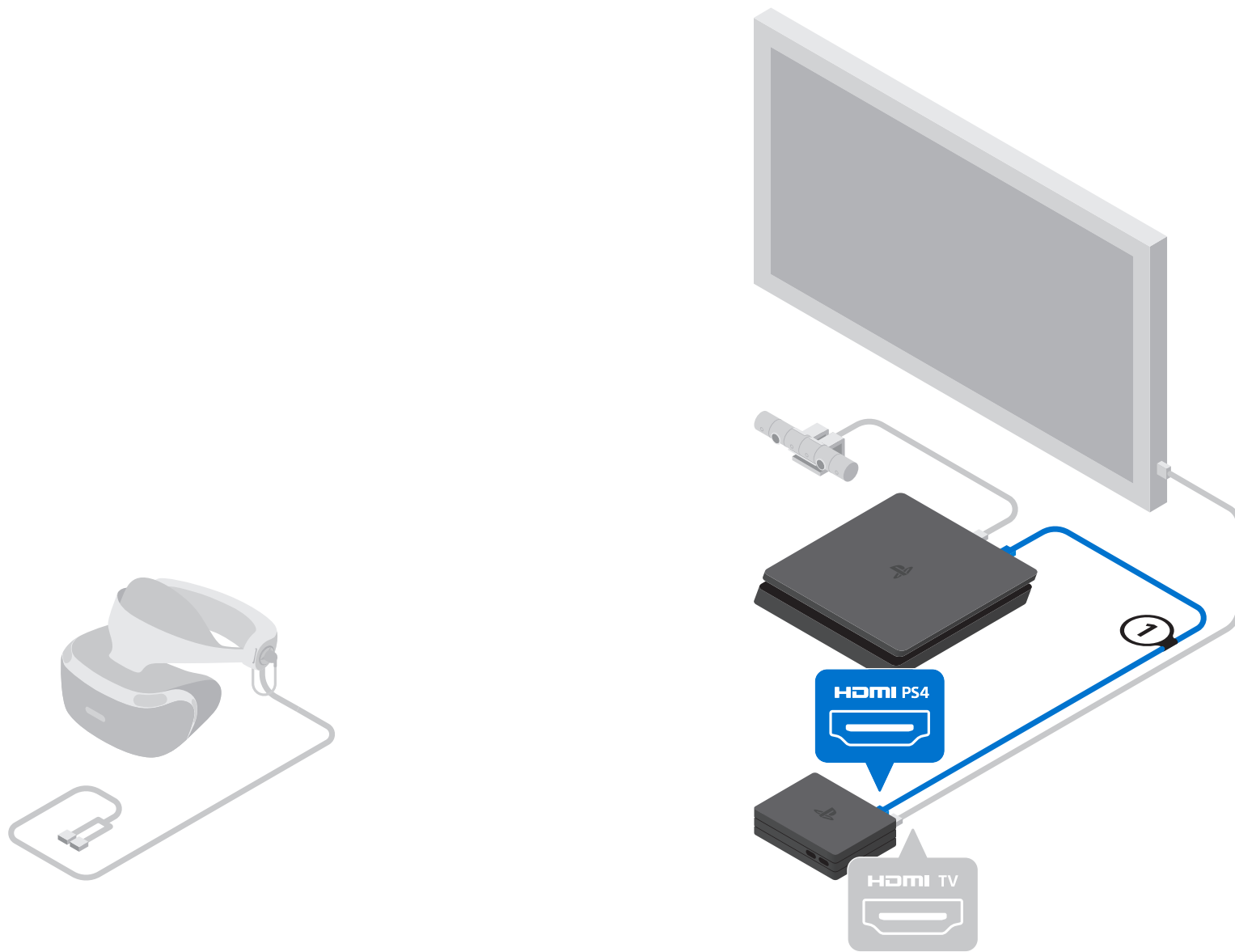

Connections

Подключение

Підключення

Байланыстар

Plug the USB cable (②) into your PS4 console and the processor unit.

Подключите кабель USB (②) к консоли PS4 и процессорному модулю.

Під'єднайте кабель USB (②) до консолі PS4 і процесора.

USB кабелін (②) PS4 консоліне және процессор бөлігіне жалғаңыз.

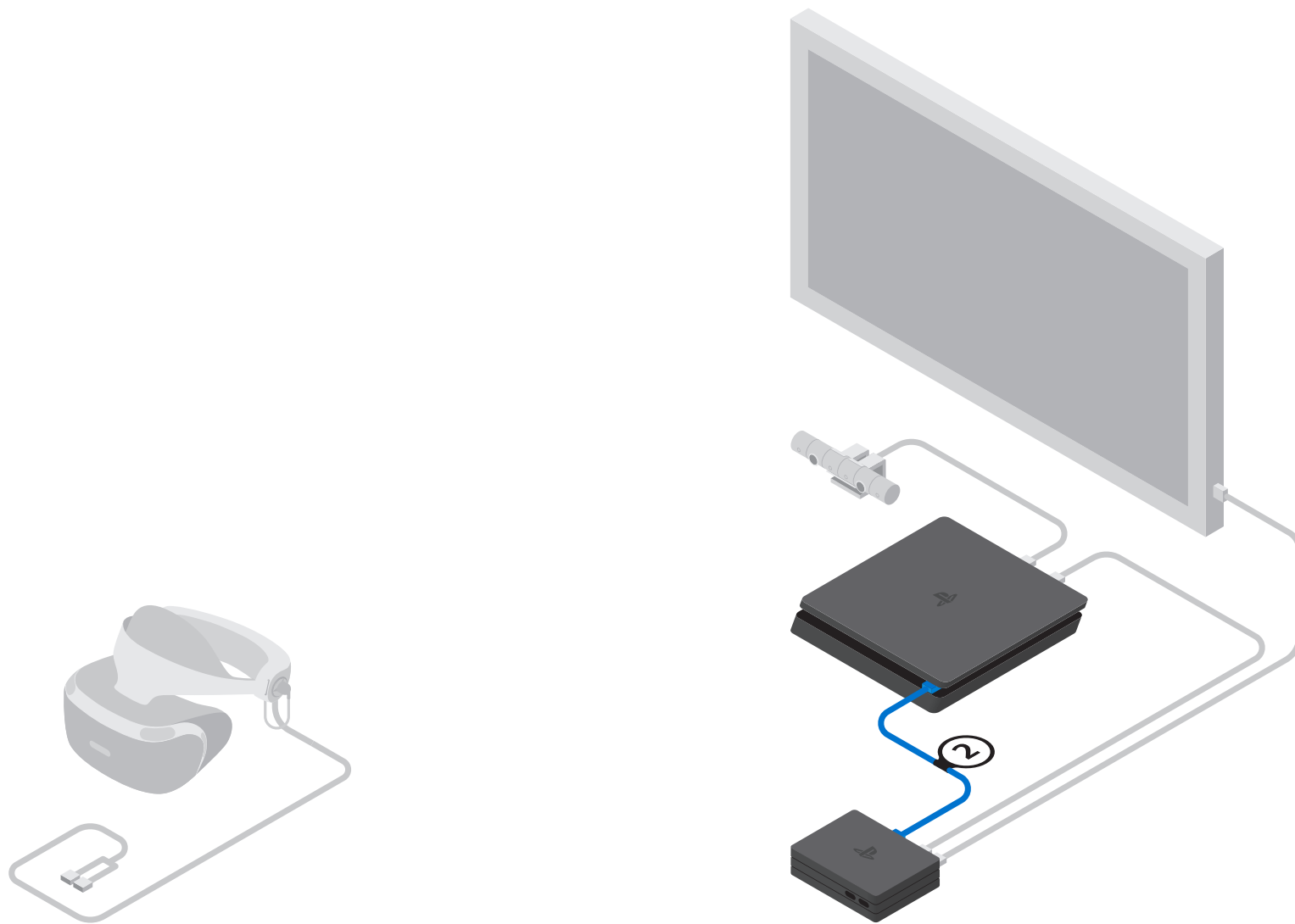

Connections

Подключение

Підключення

Байланыстар

Connect the AC power cord to the AC adaptor, and then plug the adaptor cable (⚡) into the processor unit. Plug the power cord into an electricity supply.

Подключите кабель питания к адаптеру переменного тока, а затем вставьте кабель адаптера (⚡) в процессорный модуль. Подключите кабель питания к источнику электропитания.

Підключіть шнур живлення змінного струму до адаптера змінного струму, а потім під'єднайте кабель адаптера (⚡) до процесора. Під'єднайте шнур живлення до джерела електроенергії.

Айнымалы ток қуат сымын айнымалы ток адаптеріне жалғап, адаптер кабелін (⚡) процессор бөлігіне жалғаңыз. Қуат сымын электр қуатының көзіне жалғаңыз.

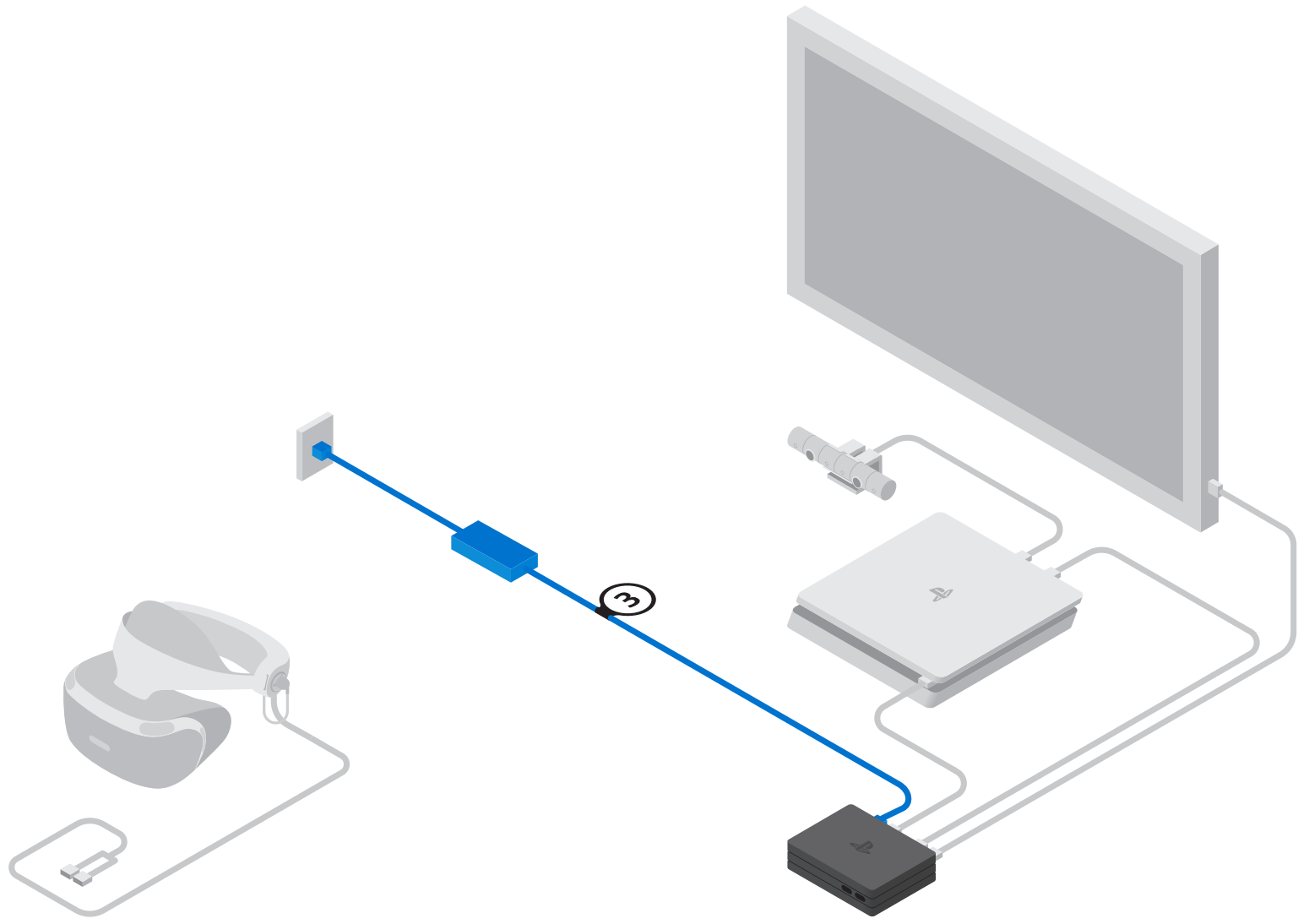

Connections

Подключение

Підключення

Байланыстар

Plug the VR headset (④) into the processor unit.

Подключите гарнитуру VR (④) к процессорному модулю.

Підключіть гарнітуру VR (④) до процесора.

VR гарнитурасын (④) процессор құрылғысына жалғаңыз.

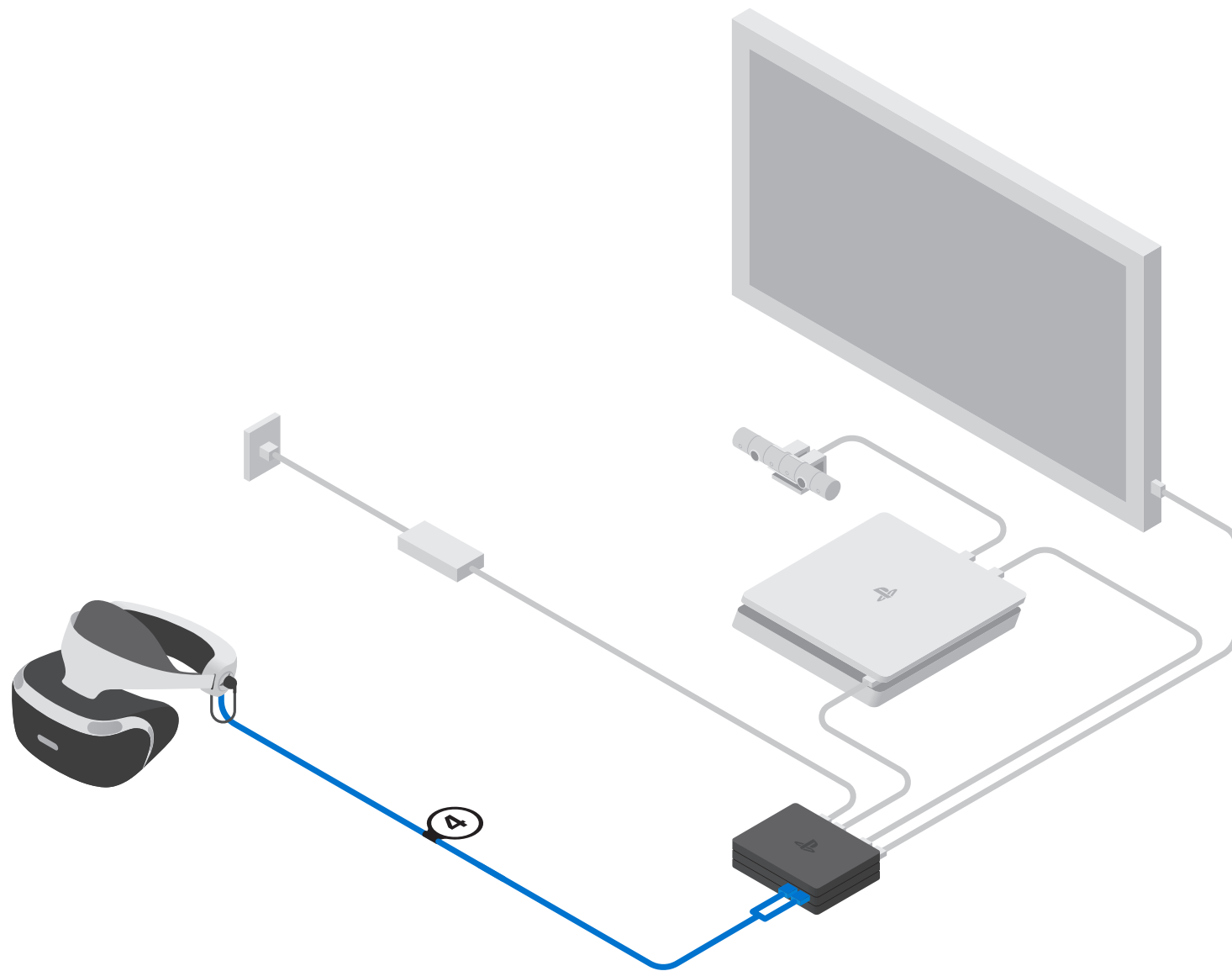

Power up your PS VR

Запуск устройства PS VR

Увімкнення PS VR

PS VR құрылғысының қуатын қосыңыз

1. Turn on your TV.

2. Press the (power) button on your PS4 console.

3. Press the (power) button on your VR headset.

When the VR headset is turned on, the tracking lights (rear) will glow blue.

4. Set up your PS VR.

Follow the on-screen instructions on your TV for setup information and guidance on how to put on your VR headset.

Hint

Ensure your PS4™ system software and PS VR device software are always updated to the latest version.

1. Включите телевизор.

2. Нажмите кнопку (питание) на консоли PS4.

3. Нажмите кнопку (питание) на вашей гарнитуре VR.

Когда гарнитура VR включится, индикатор слежения на задней панели загорится синим цветом.

4. Настройте устройство PS VR.

Чтобы настроить и надеть гарнитуру VR, следуйте инструкциям на экране телевизора.

Совет

Всегда проверяйте, обновлены ли системное программное обеспечение системы PS4™ и ПО устройства PS VR до последней версии.

1. Увімкніть телевізор.

2. Натисніть кнопку (живлення) на консолі PS4.

3. Натисніть кнопку (живлення) на гарнітурі VR.

Коли гарнітуру VR буде увімкнено, індикатор стеження (задні) засвіяться синім.

4. Налаштуйте PS VR.

Дотримуйтеся інструкцій на екрані телевізора для отримання інформації щодо процесу налаштування та вказівок щодо надягання гарнітури VR.

Порада

Завжди слідкуйте за тим, щоб програмне забезпечення системи PS4™ і програмне забезпечення пристрою PS VR були оновлені до найновішої версії.

1. Теледидарыңызды қосыңыз.

2. PS4 консолінде (қуат) түймесін басыңыз.

3. VR гарнитурасындағы (қуат) түймесін басыңыз.

VR гарнитурасы қосулы болғанда бақылау жарықтары (артқы) көк түспен жанады.

4. PS VR құрылғысының параметрлерін орнатыңыз.

Теледидар экранындағы VR гарнитурасын орнату және кию нұсқауларын орындаңыз.

Кеңес

PS4™ жүйелік бағдарлама жаңартулары және PS VR құрылғысының бағдарламалары соңғы нұсқасына жаңартылғанына көз жеткізіңіз.

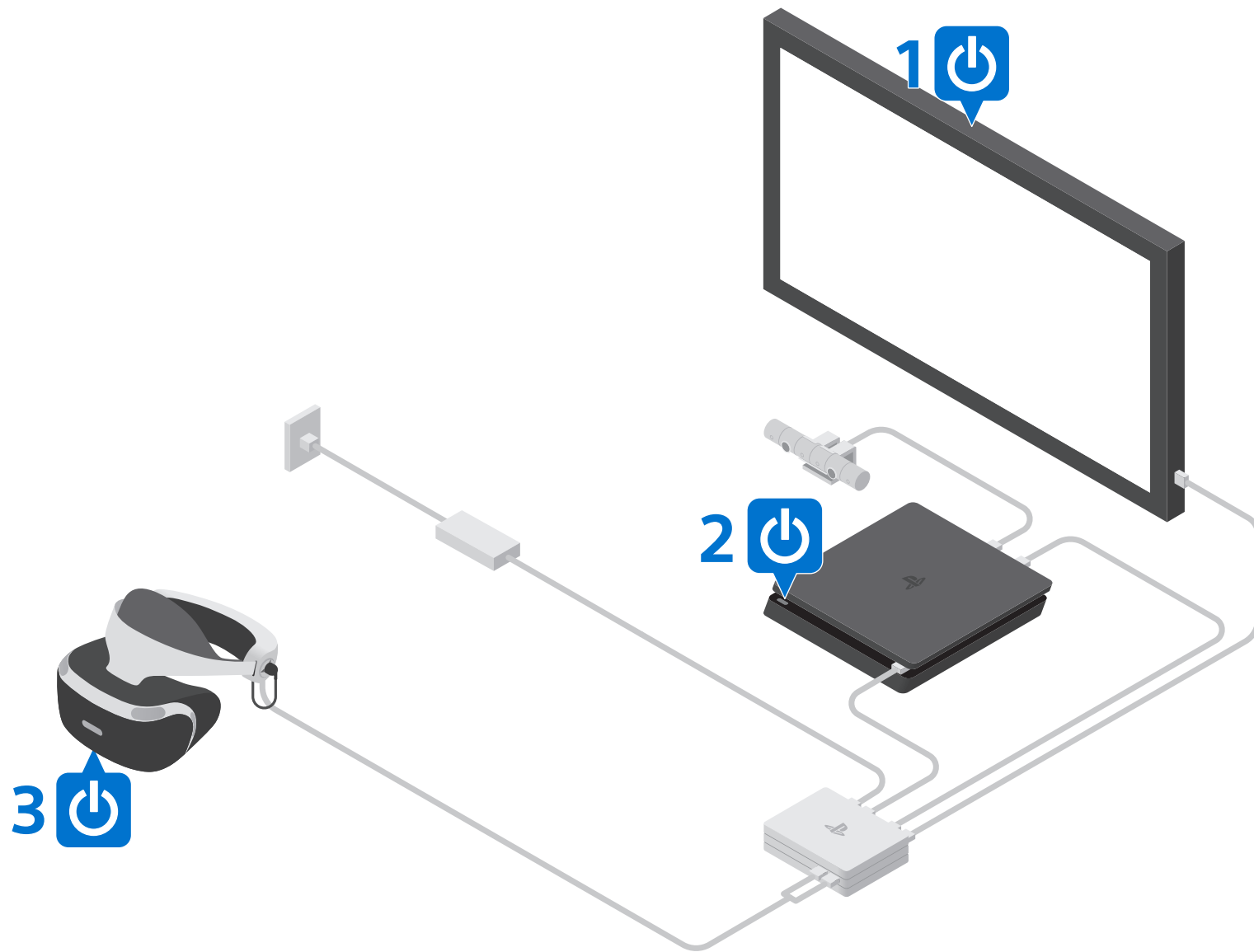

About the Play Area

Об игровой зоне

Про ігровий простір

Ойын аймағы туралы

Limit your use of the VR headset to within the Play Area.

Follow the instructions on the setup screen for PS VR to adjust the camera position and angle, so that you're in the best position (in the centre of the Play Area) to play in VR mode.

Hints

- For best results, position yourself 1.5 m–2.0 m from the camera.
- The height of the Play Area depends on the range captured by the camera.
- If you go outside of the Play Area while using VR mode, a warning will appear on the VR headset screen.
- Clear an area larger than the Play Area of all obstacles before using PS VR.
- If the VR headset is not detected correctly, press and hold the  (PS) button on the DUALSHOCK®4 wireless controller, and then select [Adjust PlayStation VR] > [Confirm Your Position] from the quick menu that appears. Adjust the camera position and angle.

Ограничьте использование гарнитуры VR только в игровой зоне.

Следуйте инструкциям на экране с настройками для PS VR, чтобы отрегулировать положение и угол камеры и найти лучшую точку (в центре игровой зоны) для игры в режиме VR.

Советы

- Для достижения лучшего результата вы должны находиться на расстоянии 1,5–2,0 м от камеры.
- Высота игровой зоны определяется в зависимости от диапазона, измеряемого камерой.
- Если вы вышли за пределы игровой зоны во время использования режима VR, на экране гарнитуры VR отображается предупреждение.
- Перед началом использования PS VR устраните имеющиеся преграды в радиусе, большем пространства игровой зоны.
- Если гарнитура VR распознается некорректно, нажмите и удерживайте кнопку  (PS) на беспроводном контроллере DUALSHOCK®4, затем выберите [Регулировка системы PlayStation VR] > [Подтвердите свое положение] в отобразившемся быстром меню. Отрегулируйте положение и угол камеры.

Використовуйте гарнітуру VR тільки в межах ігрового простору.

Дотримуйтесь інструкцій на екрані налаштувань системи PS VR, щоб відрегулювати положення та кут камери таким чином, щоб ви знаходилися в центрі ігрового простору під час гри в режимі VR.

Поради

- Оптимальна відстань: 1,5–2 м від камери.
- Висота ігрового простору залежить від зони охоплення камери.
- Якщо ви вийдете за межі ігрового простору в режимі VR, на екрані гарнитури VR з'явиться повідомлення.
- Перед використанням системи PS VR приберіть із ігрового простору всі перешкоди та зайві предмети.
- Якщо гарнитура VR не розпізнається належним чином, натисніть та утримуйте кнопку  (PS) на бездротовому контролері DUALSHOCK®4, а потім виберіть [Adjust PlayStation VR] (Налаштування системи PlayStation VR) > [Confirm Your Position] (Підтвердьте своє положення) у швидкому меню, що з'явиться. Налаштуйте положення та кут нахилу камери.

VR гарнитурасын тек Ойын аймағының ішінде пайдаланыңыз.

Камера орнын және бұрышын реттеу үшін PS VR орнату экранындағы нұсқауларды орындаңыз, сонда виртуал шындық режимінде ойнау үшін үздік орынды (Ойын аймағының ортасында) табасыз.

Кеңестер

- Үздік нәтижелерге қол жеткізу үшін, камерадан 1,5-2 м алыс отырыңыз.
- Ойын аймағының биіктігі камераның түсіретін ауқымына байланысты.
- Виртуал шындық режимін пайдаланып отырғанда Ойын аймағының сыртына шығып кетсеңіз, VR гарнитурасының экранына ескерту шығады.
- PS VR пайдаланбастан бұрын Ойын аймағынан үлкен аймақты барлық кедергілерден тазалаңыз.
- Егер VR гарнитурасы дұрыс анықталмаса, онда  (PS) түймесін (DUALSHOCK®4 сымсыз басқару құралындағы) басып тұрыңыз да, [Adjust PlayStation VR] (PlayStation VR қолданбасын реттеу) > [Confirm Your Position] (Орныңызды растау) тармағын экранға шыққан жылдам мәзірден таңдаңыз. Камера орнын және бұрышын реттеңіз.

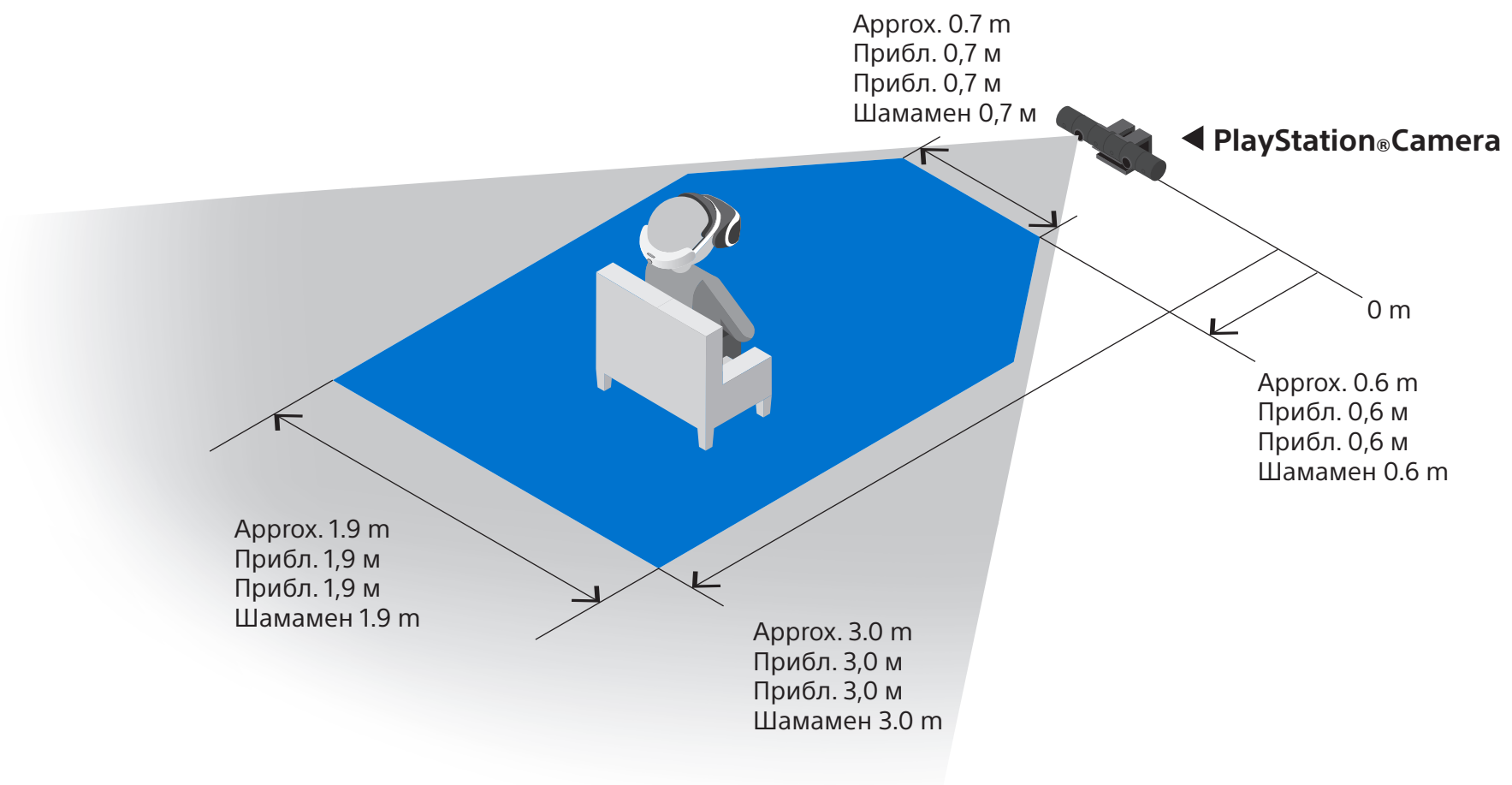

: Play Area
 : Игровая зона
 : Ігровий простір
 : Ойын аймағы

: Range captured by the camera
 : Диапазон, захватываемый камерой
 : Зона охоплення камери
 : Камера қамтитын ауқым

Remove your VR headset

Снятие гарнитуры VR

Знімання гарнітури VR

VR гарнитурасын шешіңіз

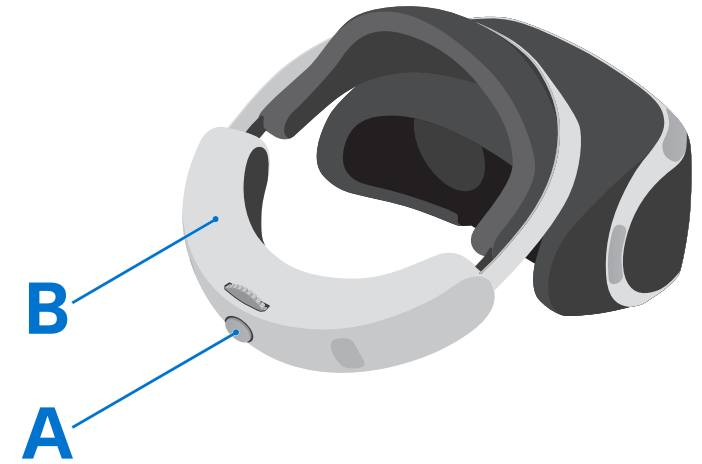

While pressing the headband release button (A), pull the headband (B) back to remove it.

Hints

- When you don't use your VR headset for an extended period of time, the headset screen goes blank.
- Need some help putting your VR headset back on?
Select  (Settings) > [Devices] > [PlayStation VR] on the PS4 console's function screen for instructions.

Зажав кнопку фиксатора головной дужки (A), потяните головную дужку (B) назад.

Советы

- Если вы не будете пользоваться гарнитурой VR в течение продолжительного времени, ее экран погаснет.
- Вы сняли гарнитуру VR, и вам не удается надеть ее обратно?
Перейдите на экран функций консоли PS4 и выберите  (Настройки) > [Устройства] > [PlayStation VR]. На экране появятся инструкции.

Тримаючи натисненою кнопку розблокування оголів'я (A), потягніть назад оголів'я (B), щоб зняти його.

Поради

- Якщо ви не використовуєте гарнітуру VR тривалий час, екран гарнітури погасне.
- Потребуйте допомоги, щоб знову надягнути гарнітуру VR?
Виберіть  (Settings) (Налаштування) > [Devices] (Пристрої) > [PlayStation®VR] на екрані функцій консолі PS4 для отримання інструкцій.

Доғаны босату түймесін (A) баса отырып, доғаны (B) шешу үшін оны артқа қарай тартыңыз.

Кеңестер

- VR гарнитурасын ұзақ уақыт пайдаланбаңыз, гарнитура экраны өшеді.
- Нұсқаулар алу үшін PS4 консолінің функция экранында  (Settings) (Параметрлер) > [Devices] (Құрылғылар) > [PlayStation VR] тармағын таңдаңыз.

Turn off your VR headset

Выключение гарнитуры VR

Вимкнення гарнітури VR

VR гарнитурасын өшіріңіз

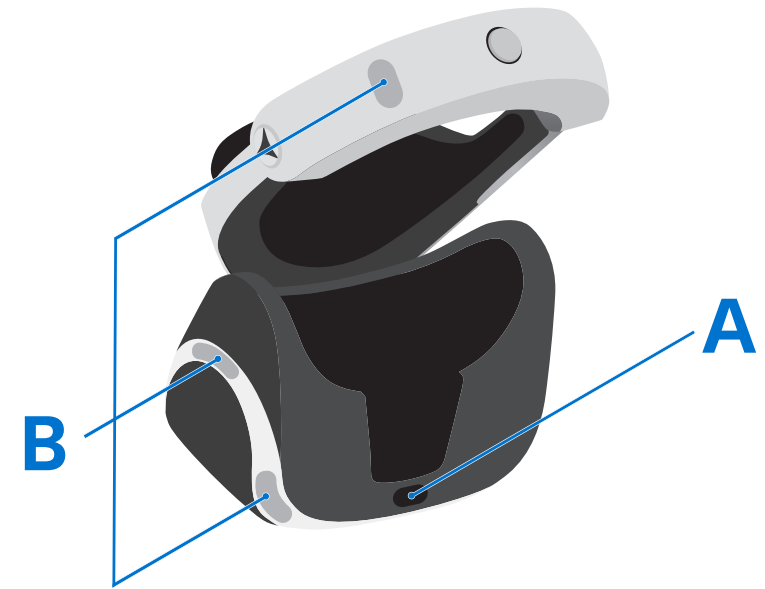

To turn off your VR headset, press the  (power) button (A) until you hear a beep. The tracking lights (B) will turn off.

Hint

You can continue to use your PS4 console to play games that are not VR enabled. You don't have to reconnect cables or unplug the processor unit.

Чтобы выключить гарнитуру VR, нажмите кнопку  (питание) (A) и дождитесь, пока раздастся звуковой сигнал. Индикатор слежения (B) выключится.

Совет

На консоли PS4 можно играть в игры без поддержки виртуальной реальности. Для этого не требуется переключать кабели или отключать процессорный модуль.

Щоб вимкнути гарнітуру VR, натисніть та утримуйте кнопку  (живлення) (A), поки не почуєте звуковий сигнал. Індикатор стеження (B) згаснуть.

Порада

Ви можете продовжити користуватися консоллю PS4 для гри в ігри, що не потребують використання системи VR. Від'єднувати кабелі або відключати процесор не обов'язково.

VR гарнитурасын өшіру үшін,  (қуат) түймесін (A) сигнал естілгенше басыңыз. Бақылау жарықтары (B) өшеді.

Кеңес

PS4 консолін VR мүмкіндігі жоқ ойындарды ойнау үшін пайдалана беруге болады. Кабельдерді қайта жалғаудың немесе процессор бөлігін ажыратудың қажеті жоқ.

Getting the most from PS VR

Как получить лучшие впечатления от PS VR

Розкрийте потенціал PS VR

PS VR мүмкіндіктерін барынша пайдалану

- Visit rd.playstation.com/psvr/zvr2/ for the latest information and tips to enjoy PS VR.
- **When in cinematic mode***, if the screen you see in your VR headset has drifted or isn't centred, you can try the following to correct the issue.
 - Press and hold the OPTIONS button on your controller to reset the screen position.
 - If the issue persists, take off your VR headset and leave the power on. Place your VR headset in a location that is stable and free from vibration for approximately 10 seconds.
- * PS VR delivers 360-degree omnidirectional 3D video and images in VR mode, and non-VR content on a virtual screen in cinematic mode.
- **Перейдите на rd.playstation.com/psvr/zvr2/, чтобы получить последнюю информацию и актуальные советы и рекомендации по использованию PS VR.**
- **Если в режиме кино* изображение на экране, которое вы видите в гарнитуре VR, сдвинуто в сторону или расположено не по центру, попробуйте решить эту проблему, выполнив следующее:**
 - Нажмите и удерживайте кнопку OPTIONS на контроллере для сброса положения экрана.
 - Если проблема сохраняется, снимите гарнитуру VR и оставьте питание включенным. Положите гарнитуру VR на ровную и устойчивую поверхность без вибрации приблизительно на 10 секунд.
- * В режиме VR гарнитура PS VR поддерживает просмотр всенаправленных 3D-видео и изображений с углом обзора 360 градусов; для просмотра контента без поддержки VR на виртуальном экране следует использовать режим кино.
- **Перейдіть на rd.playstation.com/psvr/zvr2/, щоб отримати найактуальнішу інформацію та поради щодо використання PS VR.**
- **Якщо в кінематографічному режимі* зображення на екрані гарнітури VR змістилося відносно центру, спробуйте виконати наведені нижче дії:**
 - Натисніть і утримуйте кнопку OPTIONS (ОПЦІЇ) на вашому контролері, щоб скинути - розташування екрану.
 - Якщо проблема виникне знову, зніміть гарнитуру VR і не вимикайте живлення.
- * Розташуйте свою гарнитуру VR приблизно на 10 секунд на рівній та стабільній поверхні, що не зазнає вібрації.
- **Ең соңғы ақпарат және кеңестер үшін rd.playstation.com/psvr/zvr2/ кіріп , PS VR-да рақаттан**
- **Кинематографиялық режимде* болғанда VR гарнитурасында көрінетін экран жылжытылған немесе ортаға қойылмаған болса, мәселені шешу үшін төмендегі әрекеттерді орындауға болады.**
 - Экран орнын бастапқы қалпына келтіру үшін, басқару құралындағы OPTIONS түймесін басып тұрыңыз.
 - Егер мәселе шешілмесе VR гарнитурасын шешіп алыңыз, бірақ қуатты өшірмеңіз. VR гарнитурасын 10 секунд тұрақты және дірілдемейтін жерге қойыңыз.
- * PS VR 360 градуста барлық бағыттағы 3D бейне мен виртуал шындық режиміндегі кескіндерді және кинематографиялық режимдегі виртуал экранда виртуал шындық емес мазмұнды жеткізеді.



rd.playstation.com/psvr/zvr2/

Instruction manual

Carefully read the PS VR Instruction Manual before you attempt to use this product.

Step-by-step setup guide

Visit rd.playstation.com/psvr/zvr2/ to view a step-by-step setup video. You can also access the video using the 2D code.

“PS”, “PlayStation”, “PS5”, “PS4” and “DUALSHOCK” are registered trademarks or trademarks of Sony Interactive Entertainment Inc.

“SONY” and “” are registered trademarks or trademarks of Sony Corporation.

The terms HDMI and HDMI High-Definition Multimedia Interface, and the HDMI Logo are trademarks or registered trademarks of HDMI Licensing Administrator, Inc. in the United States and other countries.

Design and specifications are subject to change without notice.

This manual contains operating instructions for using PS VR with a PS4 console. PS VR is also compatible with the PS5 console, but on-screen icons or item names may vary from those featured in this manual. The operating instructions for PS5 may also vary depending on which software version you use, whether it's PS4 or PS5 system software, or the PS VR device software.

The actual product may vary from the illustrations in this manual.

The information contained in this manual is subject to change without notice.

Руководство по эксплуатации

Ознакомьтесь с Руководством по эксплуатации устройства PS VR, прежде чем использовать этот продукт.

Пошаговое руководство по настройке

Пошаговое руководство в формате видео есть на сайте rd.playstation.com/psvr/zvr2/. Доступ к видео можно также получить с помощью 2D-кода.

«PS», «PlayStation», «PS5», «PS4» и «DUALSHOCK» являются зарегистрированными товарными знаками или товарными знаками Сони Интерэктив Энтертейнмент Инк.

«SONY» и «» являются зарегистрированными товарными знаками или товарными знаками Сони Корпорейшн.

The terms HDMI and HDMI High-Definition Multimedia Interface, and the HDMI Logo are trademarks or registered trademarks of HDMI Licensing Administrator, Inc. in the United States and other countries.

Конструкция и технические характеристики могут быть изменены без уведомления.

В данном руководстве содержатся инструкции по эксплуатации PS VR с консолью PS4. Устройство PS VR также совместимо с консолью PS5, однако изображения значков и названия элементов интерфейса могут отличаться от приведенных в данном руководстве. Инструкции по эксплуатации PS5 также могут различаться в зависимости от версии используемого системного программного обеспечения для PS4 или PS5, а также от версии ПО устройства PS VR.

Фактический вид изделия может отличаться от изображенного на рисунках в данном руководстве.

Информация, содержащаяся в данном руководстве, может быть изменена без предварительного уведомления.



rd.playstation.com/psvr/zvr2/



Інструкція з використання

Перед використанням цього виробу уважно прочитайте інструкцію з використання PS VR.

Покрокові вказівки щодо налаштування

Для перегляду відео з покроковими вказівками щодо налаштування відвідайте сторінку rd.playstation.com/psvr/zvr2/. Це відео можна знайти також за допомогою 2D-коду.

“PS”, “PlayStation”, “PS5”, “PS4” і “DUALSHOCK” є зареєстрованими товарними знаками чи товарними знаками Сони Інтеректів Ентертейнмент Інк.

“SONY” і “” є зареєстрованими товарними знаками чи товарними знаками Сони Корпорейшн.

The terms HDMI and HDMI High-Definition Multimedia Interface, and the HDMI Logo are trademarks or registered trademarks of HDMI Licensing Administrator, Inc. in the United States and other countries.

Дизайн і технічні характеристики можуть бути змінені без попереднього повідомлення.

Даний посібник містить інструкції для використання PS VR з консоллю PS4. PS VR також сумісний з консоллю PS5, однак екранні піктограми чи назви елементів можуть відрізнятися від наведених у цьому посібнику. Інструкції для PS5 можуть також відрізнятися залежно від версії програмного забезпечення, яке ви використовуєте, чи це системне програмне забезпечення PS4 або PS5, чи програмне забезпечення пристрою PS VR.

Фактичний продукт може відрізнятися від ілюстрацій у цьому посібнику.

Інформація, яка міститься в цьому посібнику, може змінюватись без попередження.

Пайдалану жөніндегі нұсқаулық

Өнімді пайдалану алдында PS VR пайдалану жөніндегі нұсқаулығын мұқият оқып шығыңыз.

Егжей-тегжейлі орнату нұсқаулығы

Егжей-тегжейлі орнату бейнесін көру үшін, rd.playstation.com/psvr/zvr2/ сайтына кіріңіз. Сондай-ақ бейнеге 2D коды арқылы қатынасуға болады.

«PS», «PlayStation», «PS5», «PS4» және «DUALSHOCK» — Сони Интерэктив Энтертейнмент Инк корпорациясының сауда белгілері немесе тіркелген сауда белгілері.

«SONY» және «» — Сони Корпорейшн корпорациясының сауда белгілері немесе тіркелген сауда белгілері.

The terms HDMI and HDMI High-Definition Multimedia Interface, and the HDMI Logo are trademarks or registered trademarks of HDMI Licensing Administrator, Inc. in the United States and other countries.

Құрылым және техникалық сипаттамалары ескертусіз өзгертілуі мүмкін.

Бұл нұсқаулық PS VR құрылғысын PS4 консолімен бірге пайдалану туралы нұсқауларды қамтиды. Сондай-ақ PS VR құрылғысы PS5 консолімен үйлесімді, бірақ экрандағы белгішелер немесе элемент атаулары осы нұсқаулықта көрсетілгеннен басқаша болуы мүмкін. Сондай-ақ PS5 консолінің пайдалану туралы нұсқаулары сіз пайдаланатын бағдарламалық құралдың нұсқасына, оның PS4 немесе PS5 жүйенің бағдарламалық құралы немесе PS VR құрылғысының бағдарламалық құралы болуына байланысты өзгеріп отыруы мүмкін.

Іс жүзіндегі өнім осы нұсқаулықтағы суреттерден басқаша болуы мүмкін.

Осы нұсқаулықта берілген ақпарат ескертусіз өзгертіледі.