

SONY®



PlayStation®5

Safety Guide

Guide de Sécurité • Guía de seguridad

Safety Guide for purchases in the United States and Canada

WARNING

To avoid electrical shock, do not open the enclosure. Refer servicing to qualified personnel only.

Caution

Use of controls or adjustments or performance of procedures other than those specified herein may result in hazardous radiation exposure.

The use of optical instruments with this product will increase eye hazard.



This appliance is classified as a CLASS 1 LASER product under IEC60825-1:2014.

Moving fan blades

Keep body parts away from fan blades.



FCC and ISED notice

This equipment complies with FCC/ISED radiation exposure limits set forth for an uncontrolled environment and meets the FCC radio frequency (RF) Exposure Guidelines and RSS-102 of the ISED radio frequency (RF) Exposure rules. The console should be installed and operated keeping the radiator at least 20 cm (8 in) or more away from person's body.

The wireless controller has very low levels of RF energy that are deemed to comply without testing of specific absorption rate (SAR).

This transmitter must not be co-located or operated in conjunction with any other antenna or transmitter.

Notes:

- This equipment has been tested and found to comply with the limits for a Class B digital device, pursuant to Part 15 of the FCC rules. These limits are designed to provide reasonable protection against harmful interference in a residential installation. This equipment generates, uses, and can radiate radio frequency energy and, if not installed and used in accordance with the instructions, may cause harmful interference to radio communications. However, there is no guarantee that interference will not occur in a particular installation. If this equipment does cause harmful interference to radio or television reception, which can be determined by turning the equipment off and on, the user is encouraged to try to correct the interference by one or more of the following measures:
 - Reorient or relocate the receiving antenna.
 - Increase the separation between the equipment and receiver.
 - Connect the equipment into an outlet on a circuit different from that to which the receiver is connected.
 - Consult the dealer or an experienced radio/TV technician for help.
- You are cautioned that any changes or modifications not expressly approved by the party responsible for compliance could void the user's authority to operate the equipment.
- If you have questions about this product, visit playstation.com/help. The phone number in the supplier's declaration of conformity is only for FCC electrical interference inquiries.

Supplier's Declaration of Conformity

Trade Name : SONY
 Model No. : CFI-1115A
 Responsible Party : Sony Electronics Inc.
 Address : 16535 Via Esprillo, San Diego, CA 92127 U.S.A.
 Telephone No. : 858-942-2230 (Only for FCC electrical interference inquiries)
 This device complies with Part 15 of the FCC Rules and Innovation, Science and Economic Development Canada's licence-exempt RSS(s). Operation is subject to the following two conditions: (1) this device may not cause harmful interference, and (2) this device must accept any interference received, including interference that may cause undesired operation.

For customers in Canada

Operation in the 5150-5350 MHz band is restricted to indoor use only.

Photosensitivity/Epilepsy/Seizures

A very small percentage of individuals may experience epileptic seizures or blackouts when exposed to certain light patterns or flashing lights. Exposure to certain patterns or backgrounds on a television screen or when playing video games may trigger epileptic seizures or blackouts in these individuals. These conditions may trigger previously undetected epileptic symptoms or seizures in persons who have no history of prior seizures or epilepsy. If you, or anyone in your family, has an epileptic condition or has had seizures of any kind, consult your doctor before playing.

IMMEDIATELY DISCONTINUE use and consult your doctor before resuming gameplay if you or your child experience any of the following health problems or symptoms:

- dizziness,
- altered vision,
- eye or muscle twitches,
- loss of awareness,
- disorientation,
- seizures, or
- any involuntary movement or convulsion.

RESUME GAMEPLAY ONLY ON APPROVAL OF YOUR DOCTOR.

Use and handling of video games to reduce the likelihood of a seizure

- Use in a well-lit area and keep as far away as possible from the television screen.
- Avoid large screen televisions. Use the smallest television screen available.
- Avoid prolonged use of the PlayStation®5 console. Take a 15-minute break during each hour of play.
- Avoid playing when you are tired or need sleep.

Radio waves

Radio waves may affect electronic equipment or medical devices (for example, pacemakers), which may cause malfunctions and possible injuries.

- If you use a pacemaker or other medical device, consult your doctor or the manufacturer of your medical device before using the wireless networking feature (Bluetooth® and wireless LAN).
- Do not use the wireless networking feature in the following locations:
 - Areas where wireless network use is prohibited, such as in hospitals. Abide by medical institution regulations when using the console on their premises.
 - Areas near fire alarms, automatic doors and other types of automated equipment.

Magnets and medical devices

These products have magnets which may interfere with pacemakers, defibrillators and programmable shunt valves or other medical devices. Do not place these products close to such medical devices or persons who use such medical devices. Consult your doctor before using these products if you use such medical devices.

About the lithium coin memory back-up battery

The lithium coin memory back-up battery inside this product contains Perchlorate. The following statement is required by the State of California, USA:
Perchlorate Material - special handling may apply. Visit <http://www.dtsc.ca.gov/hazardouswaste/perchlorate>.

Contents

WARNING..... 2

Precautions..... 4

Install an M.2 SSD 7

Specifications 9

End of life product recycling..... 11

LIMITED HARDWARE WARRANTY AND LIABILITY..... 12

Copyright and trademarks 13

Precautions

Before using this product, carefully read this manual and retain it for future reference. Parents and guardians of children should read this manual and make sure that children follow all safety precautions.

Safety

This product has been designed with the highest concern for safety. However, any electrical device, if used improperly, has the potential for causing fire, electrical shock or personal injury. To help ensure accident-free operation, follow these guidelines:

- Observe all warnings, precautions, and instructions.
- Regularly inspect the AC power cord for damage.
- Stop use, unplug the AC power cord from the electrical outlet and disconnect any other cables immediately if the device functions in an abnormal manner, produces unusual sounds or smells or becomes too hot to touch.
- Do not handle damaged or leaking lithium-ion batteries.
- Do not allow the battery to come into contact with fire or subject it to extreme temperatures such as in direct sunlight, in a vehicle exposed to the sun or near a heat source.
- Do not use the console without the cover. Doing so may cause fire, electrical shock, or malfunction.
- Keep the console, accessories, and any small components out of the reach of small children.
- For more information on product safety and support, visit our website (playstation.com/help).

Use and handling

- Do not use the console in a closed cabinet or other locations where heat may build up. Doing so may cause the console to overheat and may lead to fire, injury or malfunction.
- If the console becomes too hot, you will see a notification message on your screen. Continued use while the message displays may lead to the console becoming non-operational. If you see the message, turn off the console and wait until it cools down. After the console cools down, move it to a well-ventilated location that is not subject to high temperatures. Check to make sure the console vents are not blocked, and if you installed an M.2 SSD to the console, be sure that the heat-dissipation parts haven't detached from the M.2 SSD. See "Install an M.2 SSD" (▶▶ page 7) for more information on heat-dissipation parts.
- Use in a well-lit area and keep as far away as possible from the television screen.
- Avoid prolonged use of the console and wireless controller.
- Stop using the console immediately if you begin to feel tired or if you experience discomfort or pain in your hands or arms while operating the wireless controller. If the condition persists, consult a doctor.

- If you experience any of the following health problems, discontinue use of the console immediately. If symptoms persist, consult with your doctor.
 - Dizziness, nausea, fatigue or symptoms similar to motion sickness
 - Discomfort or pain in a part of the body, such as eyes, ears, hands or arms
- Any TV or component connected to the console must be functioning properly and free of defects. If a TV or component connected to the console is faulty or defective, it may cause damage to the TV or component, or to the console itself. As with all electrical products, connection to faulty or defective components, or the failure to connect to a properly wired outlet, may cause sparking and pose a fire hazard.
- Do not touch the console or connected cables or accessories during an electrical storm.
- Do not use the console or accessories near water.
- Do not allow liquid, small particles or other foreign objects to get into the console or accessories.
- Do not touch the connectors of the console or accessories.
- Do not expose the console or accessories to dust, smoke or steam. Also, do not place the console in an area subject to excessive dust or cigarette smoke. Dust build-up or cigarette smoke residue on the internal components (such as the lens) may cause the console to malfunction.
- Do not expose the console or accessories to high temperatures, high humidity or direct sunlight during operation, transportation and storage.
- Do not place the console or accessories on surfaces that are unstable, tilted or subject to vibration.
- Use the included base to set up the console as directed. If you do not use the base and set up the console in ways other than directed, there is a risk of injury, damage, or malfunction. For instructions on attaching the base, see the Quick Start Guide.
- Be careful when carrying the console. If you do not have a good grip, the console may drop causing potential damage or injury. Do not carry the console by the cover only. When attaching the base to the console, hold the console securely and not by the cover only.
- Do not turn off the console while data is being saved on or loaded from the SSD or USB drives.
- Do not remove the AC power cord from the electrical outlet until the power indicator has turned off. If you disconnect the AC power cord while the power indicator is lit or blinking, data may be lost or corrupted, or the console may be damaged.
- Do not move the console or adjust its position when the power indicator is lit or blinking. Data may be lost or corrupted, or the console may be damaged.
- Do not stand on or put objects on the console, and do not stack the console with other devices.
- Do not place the console and connected accessories on the floor or in a place where they may cause someone to trip or stumble.
- Do not allow bodily contact with the console or air from the console vents for an extended period of time while in use. Extended contact under these conditions may cause low-temperature burns.

- Parents are encouraged to monitor children in online activities to ensure safe and responsible internet usage.
- Permanent hearing loss may occur if headsets or headphones are used at high volume. Set the volume to a safe level. Over time, increasingly loud audio may start to sound normal but can actually be damaging your hearing. If you experience ringing or any discomfort in your ears or muffled speech, stop listening and have your hearing checked. The louder the volume, the sooner your hearing could be affected. To protect your hearing:
 - Limit the amount of time you use the headset or headphones at high volume.
 - Avoid raising the volume to block out noisy surroundings.
 - Lower the volume if you can't hear people speaking near you.
- When using headsets or headphones in particularly dry air conditions, you may sometimes experience a small and quick (static) shock on your ears. This is a result of static electricity accumulated in the body, and is not a malfunction of your headset or headphones.

Wireless controller use

The following notes may also apply to other controllers.

- Stop using the console immediately if you begin to feel tired or if you experience discomfort or pain in your hands or arms while operating the wireless controller. If the condition persists, consult a doctor.
- Do not use the vibration or trigger effect features if you have any ailment or injury to the bones, joints, or muscles of your hands or arms. If you have an ailment or an injury, do not play titles with these features using the controller unless you have set those functions to "Off". To enable or disable the features, select **Settings**  > **Accessories** from the home screen.
- Avoid prolonged use of the wireless controller. Take a break at about 30-minute intervals.
- If the wireless controller is sitting on a flat surface, the vibration of the wireless controller during gameplay may cause it to fall, leading to injury or malfunction.
- When using the motion sensor function of the wireless controller, be cautious of the following points. If the controller hits a person or object, it may cause accidental injury or damage.
 - Before using the motion sensor function, make sure you have enough space to move around.
 - Firmly grip the wireless controller to prevent it from slipping out of your grasp and causing damage or injury.
 - If using a wireless controller that is connected to the PS5™ console with a USB cable, make sure there is enough space for the cable so that the cable will not hit a person or object.
- Controllers intended for use with PlayStation®, PlayStation®2, and PlayStation®3 consoles, such as the analog controllers (DUALSHOCK® and DUALSHOCK®2) and the DUALSHOCK®3 wireless controller, are not compatible with the PS5 console. The DUALSHOCK®4 wireless controller is compatible with PS4™ format software on the PS5 console, but not with PS5 format software on the PS5 console.

- Avoid looking into the light bar of the controller when it is flashing. Stop using the controller immediately if you experience any discomfort or pain in any body parts.
- Charge in an environment where the temperature range is between 10 °C and 30 °C (50 °F and 86 °F). Charging may not be as effective when performed in other environments.
- The battery has a limited lifespan. Battery duration will gradually decrease with repeated usage and age. Battery life also varies depending on the storage method, usage state, environment and other factors.
- When the wireless controller is not used for an extended period of time, it is recommended that you fully charge it at least once a year in order to maintain battery functionality.

Care instructions

For safety, be sure to unplug the AC power cord from the electrical outlet when you care for your console.

Cabinet (the plastic parts of the console and controller)

- Wipe down with a soft, dry cloth.
- To prevent the surface of your console or peripherals from changing color and quality, follow the guidelines below.
 - Do not spray with or apply insecticides or volatile substances, including paint thinner, benzene, or alcohol. Do not wipe with chemically treated cloths.
 - Do not rest or store your controller or headset on top of your console.

Vents

Do not block any vents. To maintain good ventilation, follow the guidelines below:

- Place the console at least 10 cm (4 in) away from a wall surface.
- Do not place on a carpet or rug with long fibers.
- Do not place in a narrow or cramped space.
- Do not cover with cloth.
- Do not allow dust to build up on the vents. Use a cleaning tool such as a vacuum cleaner to remove dust buildup.

Ports/connectors

Do not use ports/connectors on the console if they are dirty. They may not conduct electricity properly. When they are dirty, wipe them with a dry cloth.

Disc handling

- Do not touch the playable side of the disc with your hand when holding the disc. If the disc gets dirty from fingerprints or dust, it may cause distorted images or decreased sound quality.
- Do not expose the disc to high temperatures, high humidity, or direct sunlight.
- If you are not using the disc for an extended period of time, store it in its case.
- Use a soft cloth to lightly wipe the disc from the center to the outer edges.

- Do not use substances such as benzene, paint thinner, record cleaner, or anti-static spray because it may damage the disc.

AC power cord use

- Do not plug the AC power cord for the console into an electrical outlet until you have connected the HDMI cable. Make sure the TV or other component is unplugged from the electrical outlet prior to connecting it to the console.
- To help ensure safe operation, regularly inspect the AC power cord. If damaged, stop use immediately and contact SIE Consumer Services (▶▶ back cover).
- Do not use a power cord other than the included AC power cord. The AC power cord is designed specifically for use with this console only, and should not be used with other electrical devices.
- Do not touch the plug of the AC power cord with wet hands.
- Protect the AC power cord from being walked on or pinched particularly at plugs, expansion receptacles and the point where the cord exits from the console.
- Do not place heavy items on the cord.
- Do not place the AC power cord near heating equipment and do not expose the cord to heat.
- Unplug the AC power cord from the electrical outlet before cleaning or moving the console, or before removing the cover from the console. You should unplug the AC power cord when you do not intend to use the console for an extended period of time.
- When disconnecting, grasp the AC power cord by the plug and pull straight out of the electrical outlet. Never pull by the cord and do not pull out at an angle.
- Do not connect the AC power cord to a voltage transformer or inverter. Connecting the AC power cord to a voltage transformer for overseas travel or an inverter for use in an automobile may cause heat to build up in the console and may cause burns or a malfunction.

Handling the base

To use your console in the vertical position, you will need to secure the base to the console with the screw. After using the console, the screw may get hot. Do not touch the screw or remove the base immediately after use.

Use of the cover

Do not use the console without the cover. Doing so may cause fire, electrical shock, or malfunction. Do not remove the cover of the console immediately after use. The main unit of your PS5 console may still be hot immediately after use, and continued handling with the cover off may cause burns. If you need to remove the cover, turn off your PS5 console, unplug the AC power cord and cables, and wait for it to cool down.

Never disassemble or modify the console or accessories

Use the console and accessories according to the instructions in the product documentation. No authorization for the analysis or modification of the console or accessories, or the analysis and use of its circuit configurations, is provided. There are no user serviceable components inside the console. Additionally, there is a risk of exposure to laser radiation as well as to electrical shock.

Network

- A broadband connection is required to access the internet. Note that dial-up connectivity is not supported.
- You are responsible for internet service fees. For details, refer to the information provided in your service contract or contact your internet service provider.
- Do not use a cord for a standard residential telephone line or cables of types other than those mentioned here. Using the wrong type of cord or cable can cause more electrical current than necessary to flow through the LAN port, which may lead to heat build-up, fire or malfunction.

Wireless networking feature

- The frequencies used by the wireless networking feature of this product are the 2.4 GHz (WLAN, Bluetooth®)/5 GHz (WLAN) ranges. The 2.4 GHz range of radio waves is shared by various devices. This product has been designed to minimize the effect of other devices using the same range. However, in some cases, interference from other devices may reduce the connection speed, shorten the signal range, or cause the connection to be terminated unexpectedly.
- When using the console scan function to select a wireless LAN access point, access points that are not intended for public use may be displayed. Only connect to an access point that you are authorized to use.

Moisture condensation

If the console or disc is brought directly from a cold location to a warm one, moisture may condense either on the lens inside the console or on the disc. Should this occur, the console may not operate properly. In this case, remove the disc and turn off and unplug the console. Do not put the disc back in until the moisture evaporates from the console (this may take several hours). If the console still does not operate properly, contact SIE Consumer Services.

Install an M.2 SSD

M.2 SSD is storage that uses flash memory. Install a commercially available M.2 SSD in your PS5 console for more storage for your game and app data.

Types of M.2 SSD

You can use an M.2 SSD with the following specifications:

Interface	PCI-Express Gen4x4 supported M.2 NVMe SSD (Key M)
Storage	250 GB - 4 TB
Supported sizes	2230, 2242, 2260, 2280, 22110
Size including heat-dissipation mechanism	Width: up to 25 mm Length: 30/42/60/80/110 mm Thickness: up to 11.25 mm (up to 8.0 mm from above the board, up to 2.45 mm from below the board)

Notices

- Both single-sided devices and double-sided devices are supported.
- M.2 SATA SSD is not supported.
- Allocation of host memory to HMB (Host Memory Buffer) supported devices is not supported.
- Carefully review drive specifications prior to purchase and contact the vendor or manufacturer if you need further information. SIE cannot guarantee that all M.2 SSD devices meeting the specifications above will work with your console and assumes no responsibility for the selection, performance or use of third-party products.

About M.2 SSD heat-dissipation

The M.2 SSD that can be used with this device has a fast transfer speed and is therefore subject to reaching high temperatures. If the M.2 SSD does not include a heat-dissipation mechanism, attach a heat conductor, such as a heat sink, a heat transfer sheet, or both. For information on how to attach the heat conductor, refer to its manual. If you use your device without heat-dissipation parts, or the heat-dissipation parts come off during use, the main unit may overheat, and continued use may cause operation failure.

Install or remove an M.2 SSD

Safety warnings

Caution

- Keep out of reach of small children. Small parts such as screws may accidentally be swallowed and cause choking.
- After you have turned off your PS5 console and unplugged the AC power cord and cables, wait for your console to cool down before installing or removing an M.2 SSD. The main unit of your PS5 console may still be hot immediately after use, and continued handling of your console may cause burns.
- Be careful not to pinch your fingers in the gaps between parts, and not to hurt your hands and fingers on the corner of parts.
- When turning on your console, make sure the cover and expansion slot cover are installed correctly. If the cover and expansion slot cover are not installed correctly, it may cause the main unit to overheat.

Notices

- Before proceeding with the installing or removing process, touch a metal-grounded object to remove any static electricity from your body. Failure to do so may cause damage to an M.2 SSD or PS5 console. In particular, an M.2 SSD uses parts sensitive to static electricity, so please use caution.
- Do not touch the terminal of an M.2 SSD or your PS5 console's expansion connector.
- When attaching or removing screws, use a screwdriver that matches the sizes of the screws. If the sizes do not match, the screw may become stripped.
- Be careful not to drop small parts such as screws and spacers in the main unit of your PS5 console. If small parts do fall in the main unit, do not turn on the power, and instead consult the support website (↔▶ back cover).

Install an M.2 SSD

- You can use M.2 SSD storage with system software versions 21.02-04.00.00 and later.
- Place your console on a soft cloth spread over a flat surface before installing the M.2 SSD.

- 1 Go to the control center and select **Power**  > **Turn Off PS5**.
The screen goes blank, the power indicator flashes white, and then turns off.
- 2 Remove the AC power cord and cables, and then wait for the PS5 console to cool down.
The main unit of your PS5 console is hot immediately after use.

- 3 Remove the base, turn over your PS5 console, and then slide off the cover by slightly pulling up on it in the direction of the arrow.

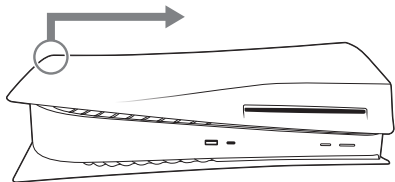

- 4 Remove the screw from the expansion slot cover and then remove the cover.

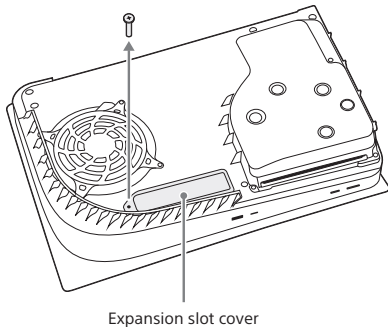

- 5 Install the M.2 SSD to the expansion connector.

- ① Remove the screw and spacer, and then adjust the spacer to the size of the M.2 SSD.

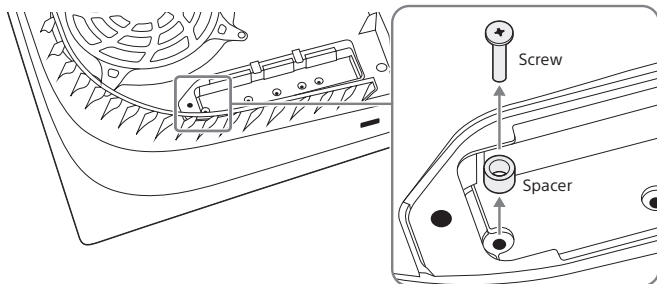

- ② Holding the edge of the M.2 SSD, align it with the notch on the expansion connector. Tilt the M.2 SSD diagonally upward, and firmly insert it all the way into the expansion connector. The following shows an M.2 SSD with a heat sink and heat transfer sheet attached.

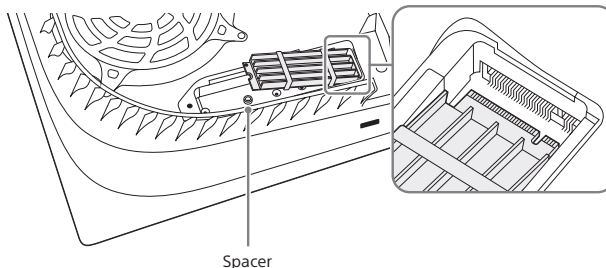

- ③ Tilt the M.2 SSD down and fasten it with screws.

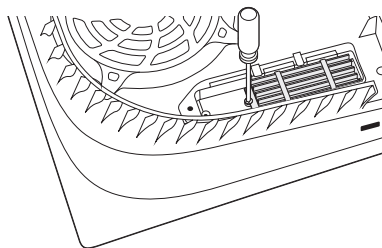

- 6 Attach the expansion slot cover and fasten the screws.

- 7 Firmly push the cover in the direction of the arrow until you hear a "click".

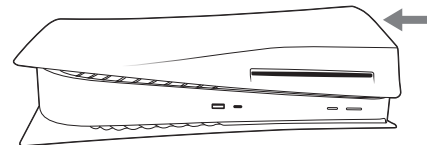

- 8 Connect the AC power cord, cables, and base, and then turn on the power. When your PS5 console turns on, the formatting guide appears. Follow the on-screen instructions and format the M.2 SSD.

Hints

- Consult our support website if you lose parts such as the expansion slot cover, screws, and spacers (◀▶ back cover).
- For information about how to save your game data on M.2 SSD storage and the types of data you can save, see the User's Guide.

Remove an M.2 SSD

Place your console on a soft cloth spread over a flat surface. You can then remove the M.2 SSD.

- 1 Follow steps 1 through 4 in "Install an M.2 SSD".
- 2 Remove the M.2 SSD from the expansion connector.
 - ① Remove the screws that are securing the M.2 SSD.
 - ② Slightly lift up the M.2 SSD, and then hold the edge and pull diagonally upward.
 - ③ Fasten the screws back on the spacers.
- 3 Follow steps 6 and 7 in "Install an M.2 SSD".

Specifications

Design and specifications are subject to change without notice. Depending on the software version in use, the console may operate differently than described in this manual.

PlayStation®5 console

Main Processor	Single-chip custom processor CPU: x86-64-AMD Ryzen™ "Zen2", 8 cores/16 threads GPU: 10 TFLOPS, AMD Radeon™ RDNA-based graphics engine
Memory	GDDR6 16 GB
Storage	825 GB Custom SSD*1 *2
Optical drive (read-only)	BD-ROM (66 GB/100 GB) ~10xCAV BD-ROM (25 GB/50 GB) ~8xCAV BD-R/RE (25 GB/50 GB) ~8xCAV DVD ~3.2xCLV
Laser	Type: Semiconductor, continuous BD Wavelength: 395-415 nm Power: Max. 1 mW DVD Wavelength: 640-675 nm Power: Max. 1 mW
Input/output*3	USB Type-A port (Hi-Speed USB) USB Type-A port (SuperSpeed USB 10Gbps) ×2 USB Type-C® port (SuperSpeed USB 10Gbps) Expansion connector (Key M)
Networking	Ethernet (10BASE-T, 100BASE-TX, 1000BASE-T) IEEE 802.11 a/b/g/n/ac/ax Bluetooth® 5.1
AV output	HDMI™ OUT port*4
Electrical rating	100-240 V ~ 3.55-1.5 A 50/60 Hz
Maximum rated power	350 W
External dimensions (excluding projecting parts)	Approx. 390 × 104 × 260 mm (15.4 × 4.1 × 10.2 in) (width × height × depth)
Mass	Approx. 4.2 kg (9.2 lb)
Operating temperature	5 °C to 35 °C (41 °F to 95 °F)



*1 SSD capacity calculated using base 10 mathematics (1 GB = 1,000,000,000 bytes).

*2 A portion of the SSD capacity is reserved for use in connection with console administration, maintenance, and additional options. This may occur upon installation of system software or other software. As a result, the availability of SSD capacity may vary depending on the console, system software version, or available options, and is not otherwise available for your use.

*3 Functionality of all connected devices is not guaranteed.

*4 Use the included HDMI cable.

Wireless controller

Input power rating	5 V  , 1,500 mA
Battery type	Built-in lithium-ion battery
Battery voltage	3.65 V 
Battery capacity	1,560 mAh
Operating temperature	5 °C to 35 °C (41 °F to 95 °F)
Mass	Approx. 280 g (9.9 oz)

Included HDMI cable and USB cable

HDMI cable Company: SONY
Part No.: 1-008-483-**, 1-008-484-**, 1-012-034-**
USB cable Company: SONY
Part No.: 1-008-794-**, 1-008-795-**

* represents a number between 0 and 9.

Playable discs

For additional information on compatible media types, visit our website at playstation.com/help.

- PlayStation®5 format Ultra HD Blu-ray™ *1
- Compatible PlayStation®4 format Blu-ray™ *2
- Ultra HD Blu-ray™
- BD-ROM
- BD-R
- BD-RE^{*3}
- DVD-ROM
- DVD+R/RW
- DVD-R/RW
- AVCHD





*1 PlayStation® format software, PlayStation®2 format software, and PlayStation®3 format software cannot be played from a disc.

*2 Some functionalities available on the PS4 console may be absent when played on a PS5 console. Your PS5 console may need to be updated to the latest system software. Internet connection required.

*3 Playback of BD-RE ver. 1.0 discs is not supported.

Region codes

Depending on the disc, a region code that is based on the geographic region where the disc is distributed may be assigned. The PS5 console can play discs marked with the following region codes.

Disc	Region code
Blu-ray Disc™ (BD)	
DVD	 
PlayStation®4 format Blu-ray™	 

Notices

- For DVDs with a region code other than “ALL” or “1”, follow the on-screen instructions for changing the console region code.
- You can change the DVD region code setting for the console up to four times, after which the region code setting will be locked.
- DVD discs that have not been finalized cannot be played.
- Do not use the following discs. If you do, the console may be damaged.
 - 8cm discs
 - Non-circular discs, such as discs in the shape of a card, star, or heart
 - Discs that are cracked or deformed, or discs that have been repaired
 - Discs with paper or stickers on them
- A DualDisc features one side that conforms to the DVD standard, and another side with audio only. The audio-only side cannot be played on the console.
- When playing discs with content that was copied, abnormal sounds may be produced or the content may not play correctly.
- For continuous playback of copyright-protected BDs, the encryption key for AAC (Advanced Access Content System) may need to be renewed. The encryption key is automatically renewed if the console is connected to the internet.
- Some discs may not be playable due to scratches, dust, the quality of recording, or the characteristics of the recording device.
- In rare instances, BD and DVD may not operate properly when played on the console. This is primarily due to variations in the manufacturing process or encoding of the software.

System software

By updating the system software of the console, you can enjoy additional features and enhanced security. Always update to the latest version. If you cannot update over the internet, you can use a game disc or USB drive instead. For details, visit playstation.com/help.

End of life product recycling

The console is made of many materials that may be recycled. The wireless controller contains a lithium ion battery. Follow local regulations when disposing of the console. Sony products can be recycled for free in the United States and Canada by dropping the product off at a number of nationwide locations. Visit www.sony.com/ecotrade for details.

LIMITED HARDWARE WARRANTY AND LIABILITY

Sony Interactive Entertainment LLC (“SIE”) warrants to the original purchaser (“you”) that the PS5 console hardware, which includes components contained in the retail box with this hardware (“Product”), will be free from material defects in material and workmanship for a period of one year from the original date of purchase (the “Warranty Period”). This warranty is valid only in the United States and Canada. IF THIS PRODUCT IS DETERMINED TO BE MATERIALLY DEFECTIVE DURING THE WARRANTY PERIOD, YOUR SOLE REMEDY AND SIE’S SOLE AND EXCLUSIVE LIABILITY IS LIMITED TO: (A) THE REPAIR OR REPLACEMENT OF THIS PRODUCT WITH A FACTORY-RE-CERTIFIED PRODUCT, AT SIE’S OPTION, AT NO CHARGE TO YOU; AND (B) RETURN SHIPPING OF THE CONSOLE (NOT ANY PERIPHERAL, CONTROLLER, ACCESSORY OR CABLE) TO AN SIE-AUTHORIZED SERVICE FACILITY, VIA A SHIPPING BOX WITH A PREPAID SHIPPING LABEL PROVIDED BY SIE, AND SHIPPING OF THE REPAIRED CONSOLE OR A FACTORY-RE-CERTIFIED REPLACEMENT CONSOLE TO YOU, AT NO CHARGE TO YOU. For purposes of this Limited Hardware Warranty and Liability, “factory recertified” means a product that has been returned to its original specifications.

THIS WARRANTY DOES NOT APPLY: (A) TO DAMAGE CAUSED BY USE OF THIS PRODUCT WITH PRODUCTS THAT ARE NOT COMPATIBLE WITH THIS PRODUCT; (B) TO DAMAGE CAUSED BY USE OF THIS PRODUCT WITH ANY PERIPHERAL(S) THAT SIE DOES NOT LICENSE OR SELL, INCLUDING NON-LICENSED GAME ENHANCEMENT DEVICES, CONTROLLERS, ADAPTORS AND POWER SUPPLY DEVICES; (C) IF THIS PRODUCT IS USED FOR ANY COMMERCIAL PURPOSE, INCLUDING RENTAL OR ARCADE PURPOSES; (D) IF THIS PRODUCT IS MODIFIED TO ALTER CAPABILITY OR FUNCTIONALITY WITHOUT SIE’S WRITTEN PERMISSION; (E) TO DAMAGE CAUSED BY ACTS OF GOD, MISUSE, ABUSE, NEGLIGENCE, ACCIDENT, UNREASONABLE USE, OR BY CAUSES UNRELATED TO DEFECTIVE MATERIALS OR WORKMANSHIP; (F) IF THIS PRODUCT HAS HAD THE SERIAL NUMBER ALTERED, DEFAUCED OR REMOVED; OR (G) TO DAMAGE CAUSED BY (1) SERVICE (INCLUDING UPGRADES AND EXPANSIONS) PERFORMED BY ANYONE WHO IS NOT A REPRESENTATIVE OF SIE OR AN SIE-AUTHORIZED SERVICE PROVIDER, OR (2) OPENING THE PRODUCT OR ANY ACTION TAKEN WITHIN IT BY ANYONE WHO IS NOT A REPRESENTATIVE OF SIE OR AN SIE-AUTHORIZED SERVICE PROVIDER. THIS WARRANTY DOES NOT COVER PRODUCTS SOLD AND CLEARLY MARKED “AS IS” OR WITH FAULTS. SIE MAY VOID THIS WARRANTY IF SIE REASONABLY BELIEVES THAT THE PS5 CONSOLE HAS BEEN USED IN A MANNER THAT VIOLATES THE TERMS OF A SEPARATE END USER LICENSE AGREEMENT FOR SYSTEM SOFTWARE OR GAME SOFTWARE.

THIS WARRANTY IS PROVIDED TO YOU IN LIEU OF ALL OTHER EXPRESS OR IMPLIED WARRANTIES INCLUDING WARRANTIES OF MERCHANTABILITY AND FITNESS FOR A PARTICULAR PURPOSE FOR THIS PRODUCT, WHICH SIE DISCLAIMS UNDER THESE TERMS. HOWEVER, IF APPLICABLE LAW REQUIRES ANY OF THESE WARRANTIES, THEN THEY ARE LIMITED IN DURATION TO THE WARRANTY PERIOD.

EXCEPT AS EXPRESSLY STATED ABOVE, SIE EXCLUDES ALL LIABILITY FOR LOSS OF DATA, LOSS OF PROFIT, OR ANY LOSS OR DAMAGE SUFFERED BY YOU OR ANY THIRD PARTY, WHETHER THOSE DAMAGES ARE DIRECT, INDIRECT, CONSEQUENTIAL, SPECIAL, OR INCIDENTAL AND HOWEVER ARISING UNDER ANY THEORY OF LAW, AS A RESULT OF USING THIS PRODUCT. SOME STATES OR PROVINCES DO NOT ALLOW LIMITATIONS ON

HOW LONG AN IMPLIED WARRANTY LASTS AND SOME STATES DO NOT ALLOW THE EXCLUSION OR LIMITATIONS OF CONSEQUENTIAL OR INCIDENTAL DAMAGES, SO THESE LIMITATIONS OR EXCLUSIONS MAY NOT APPLY TO YOU.

This warranty gives you specific legal rights. You may also have other rights which vary from state to state or province to province.

The warranty offered by SIE on this Product is the same whether or not you register your product.

This warranty does not apply to any system software that is preinstalled in the PS5 hardware, or is subsequently provided via update or upgrade releases. PS5 system software is licensed to you under the terms of a separate end user license agreement at doc.dl.playstation.net/doc/ps5-eula/. PS5 system software has a separate warranty.

Service policy

You must visit playstation.com/service or call 1-800-345-7669 to receive a return authorization and shipping instructions. A VALID PROOF OF PURCHASE IN THE FORM OF A BILL OF SALE OR RECEIPT FROM A RETAILER WITH THE DATE OF THE ORIGINAL PURCHASE MUST BE PRESENTED TO OBTAIN WARRANTY SERVICE.

You understand and acknowledge that any time SIE services this Product (either within the Warranty Period or under a separate service arrangement), SIE may need to provide certain services to ensure this Product functions properly and according to SIE guidelines and specifications. These services may include the installation of the latest system software or firmware updates, or service or replacement of the PS5 console’s storage or the PS5 console with a new or factory recertified product. You acknowledge and agree that some services may change your current settings, cause a removal of cosmetic stickers or console skins, cause a loss of data or content, or cause some loss of functionality. You should back up your console storage regularly to prevent loss of data, although some content cannot be backed up and must be reinstalled by the user. You should also remove any peripherals, non-PS5 console components, and any content that you consider proprietary, private, or confidential before you send in your PS5 console for service. SIE is not liable for damages resulting from your failure to comply with the foregoing, or any instructions that SIE provides to you. After SIE services the Product and returns it to you or returns a factory-recertified product to you under this warranty, this warranty applies to the returned product for the longer of (i) 90 days from the date that SIE ships the Product or the factory-recertified product or (ii) the original Warranty Period.

Except as this Limited Hardware Warranty and Liability provides, SIE is not be liable for any direct and indirect, consequential, or special damages, including any damages that may arise from loss of data or functionality. The foregoing limitation applies to the extent permitted by law.

Copyright and trademarks

“PS”, “PlayStation”, “PSS”, “PS5”, “PS4” and “DUALSHOCK” are registered trademarks or trademarks of Sony Interactive Entertainment Inc.

“SONY” and “ ” are registered trademarks or trademarks of Sony Group Corporation.

AMD, Radeon and Ryzen are trademarks of Advanced Micro Devices, Inc.

The Bluetooth® word mark and logos are registered trademarks owned by Bluetooth SIG, Inc. and any use of such marks by Sony Interactive Entertainment Inc. is under license. Other trademarks and trade names are those of their respective owners.

“Blu-ray Disc™”, “Blu-ray™” and “Ultra HD Blu-ray™” are trademarks of the Blu-ray Disc Association.

The terms HDMI and HDMI High-Definition Multimedia Interface, and the HDMI Logo are trademarks or registered trademarks of HDMI Licensing Administrator, Inc. in the United States and other countries.

USB-IF SuperSpeed USB Trident logo is a registered trademark of USB Implementers Forum, Inc.

USB Type-C® and USB-C® are registered trademarks of USB Implementers Forum.

All other trademarks are the property of their respective owners.

AVERTISSEMENTS

Pour éviter tout risque d'électrocution, ne pas ouvrir le boîtier. En cas de dépannage, adressez-vous uniquement à du personnel qualifié.

Attention

L'application de commandes, de réglages ou de procédures autres que ceux spécifiés ci-après peut entraîner une dangereuse exposition aux rayonnements.

L'utilisation d'instruments optiques avec ce produit présente des risques accrus pour les yeux.



Cet appareil est certifié comme produit LASER DE CLASSE 1 conformément à la norme IEC60825-1:2014.

Pales de ventilateur en mouvement

Garder les parties du corps éloignées des pales du ventilateur.



Déclaration de la FCC et de l'ISDE Canada

Cet équipement est conforme aux limites d'exposition aux radiofréquences FCC/ISDE établies pour un environnement non contrôlé et se conforme aux exigences de conformité pour l'exposition aux RF ISDE établies par le CNR-102. Cette console doit être installée et utilisée en gardant une distance de 20 cm (8 po.) ou plus entre le radiateur et le corps humain. Cette manette de jeu sans fil possède des niveaux d'énergie RF très bas se conformant sans tests nécessaires aux taux d'absorption spécifique (SAR). Ce transmetteur ne doit pas être utilisé conjointement ou placé avec tout autre transmetteur ou antenne.

Remarques :

- Cette unité a été testée et il a été déterminé qu'elle se conforme aux normes stipulées par l'article 15 des règlements de la FCC pour un appareil numérique de catégorie B. Ces normes sont établies afin d'offrir une protection raisonnable contre toute possibilité de brouillage préjudiciable dans une installation résidentielle. Cette unité produit, utilise et peut émettre une énergie radioélectrique, et si elle n'est pas installée et utilisée conformément aux instructions, pourrait causer un brouillage préjudiciable à la radiocommunication. Il est toutefois impossible de garantir qu'il n'y aura pas de brouillage préjudiciable dans une installation donnée. Si cette unité cause un

brouillage préjudiciable à la réception radio ou télévisuelle, ce qui peut être déterminé en activant ou désactivant l'appareil, l'utilisateur est encouragé à tenter de corriger le brouillage en prenant l'une ou plusieurs des mesures proposées suivantes :

- Réorienter ou déplacer l'antenne de réception
- Éloigner l'unité du récepteur
- Connecter l'appareil à une prise sur un autre circuit que celui auquel le récepteur est connecté
- Demander de l'aide au détaillant ou à un technicien radio/télévision spécialisé
- Aucun changement ou modification n'est permis sans avoir été approuvé par les parties responsables des réglementations qui sont en droit de refuser l'autorisation de l'utilisateur à utiliser ce produit.
- Si vous avez des questions concernant ce produit, visitez playstation.com/help. Le numéro de téléphone présent dans la déclaration de conformité du fournisseur ne sert qu'aux enquêtes de la FCC sur les interférences électriques.

Déclaration de conformité du fournisseur

Nom commercial : SONY

N° de modèle : CFI-1115A

Partie responsable : Sony Electronics Inc.

Adresse : 16535 Via Esprillo, San Diego, CA 92127 U.S.A.

N° de téléphone : 858-942-2230 (Uniquement pour les enquêtes de la FCC sur les interférences électriques)

Cet appareil est conforme à la section 15 des règlements de la FCC et aux CNR d'Innovation, Sciences et Développement économique Canada applicables aux appareils radio exempts de licence. Son fonctionnement est soumis aux deux conditions suivantes : (1) cet appareil ne peut causer d'interférences nuisibles et (2) cet appareil doit accepter toute interférence reçue, y compris les interférences pouvant entraîner un fonctionnement non désiré.

Pour les clients au Canada

L'utilisation de l'équipement dans les bandes 5150-5350 MHz n'est pas autorisée à l'extérieur.

Photosensitivité/Épilepsie/Attaques

Un nombre limité de personnes peut éprouver des symptômes d'épilepsie ou bien des étourdissements lorsqu'elles sont exposées à certaines lumières ou motifs clignotants. L'exposition à certains motifs ou certaines images d'arrière-plan sur des écrans de télévision ou en jouant à des jeux vidéo, peut déclencher des crises d'épilepsie ou des étourdissements chez ces personnes.

Ces conditions peuvent déclencher des symptômes d'épilepsie non détectés auparavant chez des personnes qui n'ont jamais été sujettes à des crises d'épilepsie. Si vous-même ou un membre de votre famille souffrez d'épilepsie ou êtes sujets à des crises de quelconque origine, consultez votre médecin avant de jouer.

Il faut **CESSER IMMÉDIATEMENT** l'utilisation et consulter un médecin avant de rejouer si vous ou votre enfant ressentez un des symptômes ou problèmes de santé suivants :

- vertiges
- troubles de la vision

- contractions des yeux ou des muscles
- perte de conscience
- troubles de l'orientation
- attaques
- ou tout mouvement involontaire ou convulsions.

REPRENEZ LE JEU SEULEMENT SI VOTRE MÉDECIN VOUS Y AUTORISE.

Conseils d'utilisation et de manipulation des jeux vidéo afin de réduire les probabilités d'attaques

- Utilisez dans une pièce bien éclairée et éloignez-vous suffisamment de l'écran de télévision.
- Évitez les écrans larges. Utilisez si disponible l'écran de télévision le plus petit.
- Évitez toute utilisation prolongée de la console PlayStation®5. Accordez-vous une pause d'environ 15 minutes pendant chaque heure de jeu.
- Évitez de jouer si vous êtes fatigué ou manquez de sommeil.

Ondes radio

Les ondes radio peuvent affecter les appareils électroniques ou les équipements électroniques médicaux (par exemple les stimulateurs cardiaques) et risquent d'entraîner des pannes et des blessures.

- Si vous utilisez un stimulateur cardiaque ou tout autre appareil médical, consultez votre médecin ou le fabricant de l'appareil avant d'utiliser la fonction de réseau sans fil (Bluetooth® et LAN sans fil).
- N'utilisez pas la fonction de réseau sans fil dans les cas suivants :
 - Les endroits où son utilisation est interdite, comme les hôpitaux. Respectez les règlements dans les institutions médicales en utilisant la console à ces endroits.
 - Les endroits près des alarmes d'incendie, des portes automatiques et d'autres types d'appareils automatiques.

Aimants et appareils médicaux

Ces produits sont dotés d'aimants qui peuvent interférer avec le fonctionnement des stimulateurs cardiaques, des défibrillateurs, des robinets de dérivation programmables ou d'autres appareils médicaux. Ne placez pas ces produits près de ces appareils médicaux ou des personnes qui utilisent de tels appareils médicaux. Consultez votre médecin avant d'utiliser ces produits si vous utilisez de tels appareils médicaux.

À propos de la pile bouton au lithium de sauvegarde de mémoire

La pile bouton au lithium de sauvegarde de mémoire à l'intérieur de ce produit contient du perchlorate. La déclaration suivante est requise par l'État de Californie, États-Unis; Contient du perchlorate - des précautions spéciales sont peut-être nécessaires.

Consulter <http://www.dtsc.ca.gov/hazardouswaste/perchlorate>. *

* Site Web uniquement disponible en anglais.

Table des matières

AVERTISSEMENTS.....	14
Précautions.....	16
Installer un SSD M.2	19
Spécifications	22
Recyclage des produits en fin de vie	24
GARANTIE ET RESPONSABILITÉ LIMITÉE SUR LE MATÉRIEL	25
Droits d'auteur et marques commerciales.....	26

Précautions

Avant d'utiliser ce produit, lisez attentivement ce mode d'emploi et conservez-le pour pouvoir vous y reporter ultérieurement. Les parents et tuteurs des enfants doivent lire ce manuel et s'assurer que les enfants respectent toutes les précautions de sécurité.

Sécurité

Ce produit a été conçu dans le souci d'offrir les meilleures garanties de sécurité possibles. Cependant, tout dispositif électrique utilisé de façon incorrecte risque de provoquer incendie, électrocution ou blessures. Pour un fonctionnement en toute sécurité, veillez à respecter les points suivants :

- Observez tous les avertissements, précautions et instructions.
- Inspectez régulièrement le cordon d'alimentation pour détecter tout dégât.
- Si l'appareil fonctionne de manière anormale, s'il émet des sons ou des odeurs anormales, ou encore s'il est tellement brûlant que vous ne pouvez plus le toucher, arrêtez immédiatement de l'utiliser, débranchez son cordon d'alimentation de la prise électrique et déconnectez les autres câbles éventuels.
- Ne pas utiliser des accumulateurs aux ions de lithium qui sont endommagés ou qui fuient.
- Ne laissez pas la batterie entrer en contact avec le feu et ne la placez pas à un endroit sujet à des températures extrêmes, par exemple sous les rayons directs du soleil, dans une voiture garée en plein soleil ou à proximité d'une source de chaleur.
- Ne pas utiliser la console sans son couvercle. Cela pourrait causer un incendie, une décharge électrique ou une défaillance.
- Maintenez la console, les accessoires et les composants de petite taille hors de la portée des jeunes enfants.
- Pour plus d'informations relatives à la sécurité et l'assistance technique, consultez notre site Web (playstation.com/help).

Utilisation et manipulation

- N'utilisez pas la console dans une armoire fermée ou à tout endroit où la chaleur peut s'accumuler. Ceci pourrait provoquer la surchauffe de la console et mener à des incendies, des blessures ou des défaillances.
- Si la console devient trop chaude, vous verrez un message de notification sur votre écran. Une utilisation continue pendant que le message s'affiche peut empêcher la console de fonctionner. Si vous voyez le message, éteignez la console et attendez qu'elle refroidisse. Une fois la console refroidie, déplacez-la dans un endroit bien ventilé qui n'est pas soumis à des températures élevées. Assurez-vous que les grilles d'aération de la console ne sont pas obstruées, et si vous avez installé un SSD M.2 sur la console, assurez-vous que les pièces de dissipation thermique ne se sont pas détachées du SSD M.2. Voir "Installer un SSD M.2" (▶▶ page 19) pour plus d'informations sur les pièces de dissipation thermique.
- Utilisez l'appareil dans une pièce bien éclairée et le plus loin possible de l'écran du téléviseur.

- Évitez toute utilisation prolongée de la console et de la manette de jeu sans fil.
- Arrêtez immédiatement d'utiliser la console si vous commencez à vous sentir fatigué ou si vous éprouvez une sensation désagréable ou une douleur dans les mains ou bras pendant que vous utilisez la manette de jeu sans fil. Si les symptômes persistent, consultez un médecin.
- Si vous rencontrez l'un des problèmes de santé suivants, arrêtez immédiatement d'utiliser la console. Si les symptômes persistent, consultez un médecin.
 - Vertiges, nausées, fatigue ou symptômes similaires au mal des transports
 - Sensation désagréable ou douleur dans une partie de votre corps, telle que les yeux, les mains ou les bras
- Tout téléviseur ou appareil connecté à la console doit fonctionner correctement et ne présenter aucun défaut. Si un téléviseur ou appareil connecté à la console est défectueux ou fonctionne mal, ce dernier peut entraîner des dommages au téléviseur ou appareil, ou à la console elle-même. Comme pour tous les appareils électriques, le branchement de composants défectueux ou endommagés ainsi que l'utilisation d'une prise électrique inadéquate ou qui n'est pas correctement branchée peut provoquer des étincelles et présenter un risque d'incendie.
- Ne touchez ni la console, ni les câbles, ni les accessoires connectés pendant un orage.
- N'utilisez pas la console ou les accessoires à proximité d'une source d'eau.
- Ne laissez pas de liquide, de petites particules ou tout autre objet étranger s'introduire dans la console ou les accessoires.
- Ne touchez pas les connecteurs de la console ou des accessoires.
- N'exposez pas la console à la poussière, à la fumée ou à la vapeur. Par ailleurs, ne placez pas la console dans une zone soumise à une poussière excessive ou à de la fumée de cigarette. L'accumulation de poussière ou les résidus de fumée de cigarette sur les composants internes (tels que les lentilles) peuvent entraîner un dysfonctionnement de la console.
- N'exposez pas la console ou les accessoires à des températures élevées, à une humidité excessive ou aux rayons directs du soleil pendant leur utilisation, leur transport et leur stockage.
- Ne placez pas la console ou ses accessoires sur des surfaces instables, inclinées ou soumises à des vibrations.
- Utilisez le socle inclus pour configurer la console comme indiqué. Si vous n'utilisez pas le socle et configurez la console autrement qu'indiqué, cela pourrait entraîner des blessures, des dommages ou des défaillances. Pour des instructions sur la manière de fixer le socle, consultez le Guide de mise en route.
- Soyez prudent en transportant la console. Si vous ne la tenez pas fermement, la console pourrait tomber et entraîner des dommages ou des blessures. Ne transportez pas la console en la tenant uniquement par le couvercle. Lorsque vous fixez le socle sur la console, tenez fermement toute la console, pas seulement le couvercle.
- N'éteignez pas la console lorsque des données sont en cours d'enregistrement ou de chargement à partir du disque SSD ou de lecteurs USB.
- Attendez que l'indicateur d'alimentation s'éteigne avant de retirer le cordon d'alimentation de la prise électrique. Si vous débranchez le cordon d'alimentation alors que l'indicateur d'alimentation est allumé ou clignote, des données pourraient être perdues ou corrompues, ou la console pourrait être endommagée.

- Ne déplacez pas la console et ne la changez pas de position lorsque l'indicateur d'alimentation est allumé ou clignote. Des données pourraient être perdues ou corrompues, ou la console pourrait être endommagée.
- Ne grimpez pas sur la console et ne posez aucun objet sur celle-ci. Veuillez également ne pas empiler d'autres périphériques par-dessus.
- Ne posez pas la console et les accessoires connectés sur le sol ou à un endroit où des personnes risqueraient de trébucher ou de chuter.
- Ne pas entrer en contact direct prolongé avec la console ou avec l'air provenant des ventilateurs de la console pendant que vous l'utilisez. Dans ces circonstances, un contact prolongé pourrait entraîner des brûlures à basse température.
- Les parents sont invités à surveiller leurs enfants lors des activités en ligne afin de garantir une utilisation sûre et responsable d'Internet.
- Des pertes auditives pourraient se produire si un casque-micro ou des écouteurs sont utilisés à volume élevé. Réglez le volume à un niveau convenable. Au bout d'un certain temps, les sons à volume élevé peuvent vous sembler normaux, alors qu'ils endommagent votre audition. En cas de bourdonnements d'oreilles, de toute autre gêne ou si les voix vous semblent assourdis, interrompez l'écoute et faites contrôler votre audition. Plus le volume est élevé et plus votre audition risque d'être endommagée rapidement. Pour protéger votre audition :
 - Limitez votre temps d'utilisation du casque-micro ou des écouteurs à un volume élevé.
 - Évitez d'augmenter le volume pour recouvrir les bruits environnants.
 - Baissez le volume si vous n'entendez pas les gens qui parlent autour de vous.
- Lorsque vous utilisez un casque-micro ou des écouteurs et que l'air ambiant est très sec, il pourrait vous arriver de ressentir une petite décharge rapide (statique) sur vos oreilles. Le phénomène est dû au cumul d'électricité statique dans le corps ; il ne s'agit nullement d'un dysfonctionnement de votre casque-micro ou de vos écouteurs.

Utilisation de la manette de jeu sans fil

Ces remarques peuvent également s'appliquer à d'autres manettes.

- Arrêtez immédiatement d'utiliser la console si vous commencez à vous sentir fatigué ou si vous éprouvez une sensation désagréable ou une douleur dans les mains ou bras durant l'utilisation de la manette de jeu sans fil. Si les symptômes persistent, consultez un médecin.
- Ne pas utiliser les fonctionnalités à effet de vibration ou de gâchette en cas de maladie ou de blessures des os, des articulations ou des muscles des mains ou des bras. Si vous souffrez d'une maladie ou d'une blessure, n'utilisez pas la manette de jeu pour jouer à des jeux offrant ces fonctionnalités sauf si vous avez auparavant désactivé ces fonctionnalités. Pour activer ou désactiver ces fonctionnalités, sélectionnez **Paramètres**  > **Accessoires** dans l'écran d'accueil.
- Évitez toute utilisation prolongée de la manette de jeu sans fil. Accordez-vous une pause toutes les 30 minutes environ.
- Si la manette de jeu sans fil se trouve sur une surface plane, la fonctionnalité de vibration pourrait la faire tomber, ce qui pourrait entraîner des blessures ou des défaillances.

- Lorsque vous utilisez la fonction de détection de mouvement de la manette de jeu sans fil, soyez attentif aux points suivants. Si la manette de jeu heurte une personne ou un objet, cela pourrait provoquer accidentellement une blessure ou des dommages.
 - Avant toute utilisation de la fonction de détection de mouvement, vérifiez s'il y a assez d'espace autour de vous.
 - Tenez la manette de jeu sans fil fermement pour empêcher qu'elle ne vous glisse des mains, car cela pourra causer des dommages ou des blessures.
 - Si vous utilisez une manette de jeu sans fil branchée sur la console PS5™ avec un câble USB, assurez-vous qu'il y a assez d'espace pour que le câble n'accroche aucun individu ou objet.
- Les manettes de jeu prévues pour être utilisées avec les consoles PlayStation®, PlayStation®2, et PlayStation®3 telles que les manettes de jeu analogiques (DUALSHOCK® et DUALSHOCK®2) ainsi que la manette de jeu sans fil DUALSHOCK®3, ne sont pas compatibles avec la console PS5. La manette de jeu sans fil DUALSHOCK®4 est compatible avec le logiciel au format PS4™ sur la console PS5 mais pas avec le logiciel au format PS5 sur la console PS5.
- Évitez de fixer les yeux sur la barre lumineuse de la manette de jeu lorsqu'elle clignote. En cas de sensation de gêne ou de douleur corporelle, arrêtez immédiatement d'utiliser la manette de jeu.
- Chargez la batterie dans un environnement où la température est comprise entre 10 °C et 30 °C (50 °F et 86 °F). Sinon, il se peut que la charge ne soit pas aussi efficace.
- La batterie possède une durée de vie limitée. L'autonomie de la batterie diminue au fil du temps en raison de son vieillissement et de son utilisation répétée. La durée de vie de la batterie varie également en fonction de la méthode de stockage, des conditions d'utilisation, de l'environnement et d'autres facteurs.
- Même si la manette de jeu sans fil n'est pas utilisée pendant une période prolongée, il est conseillé de la charger complètement au moins une fois par an afin de maintenir la batterie en état de marche.

Instructions d'entretien

Pour votre sécurité, assurez-vous de débrancher le cordon d'alimentation de la prise de courant lorsque vous veillez à l'entretien de votre console.

Boîtier (les pièces en plastique de la console et de la manette de jeu)

- Essayez le boîtier avec un linge doux et sec.
- Afin de prévenir la décoloration et la détérioration de la surface de votre console ou de vos périphériques, suivez les directives ci-dessous.
 - Ne vaporisez pas et n'appliquez pas d'insecticides ou de substances volatiles, comme du diluant à peinture, du benzène ou de l'alcool. N'essayez pas les surfaces avec des linges traités avec des produits chimiques.
 - Ne déposez pas et ne laissez pas votre manette de jeu ou votre casque-micro sur votre console.

Grilles d'aération

N'obstruez aucune grille d'aération. Pour veiller à une aération appropriée, suivez les directives ci-dessous :

- Placez la console à 10 cm (4 po) au moins d'une surface murale.
- Ne la placez pas sur de la moquette ou sur un tapis à poil long.
- Ne la placez pas dans un endroit exigu.
- Ne la couvrez pas d'un tissu.
- Ne laissez pas la poussière s'accumuler sur les grilles d'aération. Utilisez un appareil de nettoyage comme un aspirateur pour nettoyer les accumulations de poussière.

Ports et connecteurs

N'utilisez pas les ports ou les connecteurs de la console s'ils sont sales. Ils pourraient ne pas conduire l'électricité de façon appropriée. Lorsqu'ils sont sales, essuyez-les avec un linge sec.

Manipulation du disque

- Ne touchez pas la surface de lecture du disque avec votre main lorsque vous tenez le disque. Si le disque est sali par des traces de doigts ou de la poussière, cela peut causer une distorsion d'image ou nuire à la qualité sonore.
- N'exposez pas le disque à des températures élevées, à une humidité excessive ou aux rayons directs du soleil.
- Si vous ne comptez pas utiliser le disque pour une période prolongée, rangez-le dans son boîtier.
- Utilisez un linge doux pour frotter délicatement le disque de son centre vers l'extérieur.
- N'utilisez pas de substances comme du benzène, du diluant à peinture, du nettoyant pour disque vinyle ou un pulvérisateur antistatique car ils peuvent endommager le disque.

Utilisation du cordon d'alimentation

- Ne branchez pas le cordon d'alimentation de la console dans une prise électrique avant d'avoir branché le câble HDMI. Assurez-vous que le téléviseur ou autre appareil est débranché de la prise électrique avant de le connecter à la console.
- Pour garantir une utilisation sûre, vérifiez régulièrement le cordon d'alimentation. S'il est endommagé, arrêtez immédiatement de l'utiliser et contactez le Service consommateurs SIE (☎► dos de ce mode d'emploi).
- Utilisez uniquement le cordon d'alimentation inclus. Le cordon d'alimentation est conçu spécifiquement pour une utilisation avec cette console et ne devrait pas être utilisé avec un autre appareil électrique.
- Ne touchez pas la fiche du cordon d'alimentation avec des mains mouillées.
- Protégez le cordon d'alimentation en le plaçant à l'écart des lieux de passage et en évitant qu'il soit pincé, particulièrement au niveau des fiches, des prises et du point de sortie de la console.
- Ne déposez pas d'objets lourds sur le cordon.

- Ne placez pas le cordon d'alimentation à proximité d'un appareil de chauffage et n'exposez pas le cordon à la chaleur.
- Débranchez le cordon d'alimentation de la prise électrique avant de nettoyer ou de déplacer la console, ou avant de retirer le couvercle de la console. Vous devez débrancher le cordon d'alimentation lorsque vous n'avez pas l'intention d'utiliser la console pendant une période prolongée.
- Quand vous déconnectez la fiche d'alimentation de la prise électrique, tirez-la en saisissant la fiche. Ne tirez jamais sur le cordon proprement dit et surtout pas de biais.
- Ne branchez pas le cordon d'alimentation sur un transformateur de tension ou un convertisseur. Le branchement du cordon d'alimentation sur un transformateur de tension pour les voyages à l'étranger ou sur un convertisseur destiné à une utilisation dans une voiture peut entraîner la production de chaleur dans la console et provoquer des brûlures ou un dysfonctionnement.

Maniement du socle

Pour utiliser votre console en position verticale, vous devrez fixer le socle à la console à l'aide la vis. Après avoir utilisé la console, la vis peut devenir chaude. Ne touchez pas la vis et ne retirez pas le socle immédiatement après utilisation.

Utilisation du couvercle

N'utilisez pas la console sans le couvercle. Cela pourrait provoquer un incendie, un choc électrique ou un dysfonctionnement. Ne retirez pas le couvercle de la console immédiatement après utilisation. L'unité principale de votre console PS5 peut encore être chaude immédiatement après utilisation, et une manipulation continue sans le couvercle pourrait provoquer des brûlures. Si vous devez retirer le couvercle, éteignez votre console PS5, débranchez le cordon d'alimentation et les câbles et attendez qu'elle refroidisse.

Ne désassemblez ou ne modifiez jamais la console ou les accessoires

Utilisez la console et les accessoires conformément aux instructions de la documentation du produit. Aucune autorisation pour l'analyse ou la modification de la console ou des accessoires, ou pour l'analyse et l'utilisation de ses circuits internes n'est fournie. Il n'existe aucun composant réparable par l'utilisateur à l'intérieur de la console. En outre, il existe un risque d'exposition à des radiations laser ainsi qu'à des chocs électriques.

Réseau

- La connexion à Internet requiert une connexion réseau à large bande. Veuillez noter que les connexions via modem ne sont pas prises en charge.
- Vous êtes responsable des frais liés aux services Internet. Pour plus de détails, reportez-vous aux informations fournies dans votre contrat de service ou contactez votre fournisseur de services Internet.

- N'utilisez pas de cordon destiné à une ligne téléphonique résidentielle standard ou de câbles de types autres que ceux mentionnés ici. L'utilisation d'un type de cordon ou de câble incorrect peut entraîner la circulation d'une quantité de courant électrique excédentaire dans le port LAN, ce qui est susceptible d'entraîner une accumulation de chaleur, un incendie ou un dysfonctionnement.

Fonction de réseau sans fil

- Les fréquences utilisées par la fonction de réseau sans fil de ce produit correspondent aux plages 2,4 GHz (WLAN, Bluetooth®)/5 GHz (WLAN). La plage d'ondes radio de 2,4 GHz est partagée par différents appareils. Ce produit est conçu pour minimiser l'effet des autres appareils utilisant la même plage. Cependant, dans certains cas, des interférences provenant d'autres appareils peuvent réduire la vitesse de connexion, raccourcir la plage du signal ou provoquer une interruption inattendue de la connexion.
- Lorsque vous utilisez la fonction Scan de la console pour sélectionner un point d'accès du LAN sans fil, des points d'accès destinés à une utilisation privée peuvent s'afficher. Établissez la connexion uniquement à un point d'accès que vous êtes autorisé à utiliser.

Condensation d'humidité

Si vous transportez la console ou le disque directement d'un endroit froid à un endroit chaud, de l'humidité risque de se condenser sur l'objectif situé à l'intérieur de la console ou sur le disque. Si cela se produit, il se peut que la console ne fonctionne pas correctement. Dans ce cas, retirez le disque, puis mettez la console hors tension et débranchez-le. Ne réintroduisez pas le disque aussi longtemps que l'humidité ne s'est pas évaporée. (Plusieurs heures peuvent être nécessaires.) Si la console ne fonctionne toujours pas correctement, contactez le Service consommateurs SIE.

Installer un SSD M.2

Le SSD M.2 est un système de stockage qui utilise la mémoire flash. Installez un SSD M.2 disponible dans le commerce sur votre console PS5 pour avoir plus de stockage pour vos données de jeu et d'application.

Types de SSD M.2

Vous pouvez utiliser un SSD M.2 avec les caractéristiques suivantes :

Interface	SSD M.2 NVMe pris en charge par PCI-Express Gen4x4 (Key M)
Stockage	250 Go - 4 To
Tailles prises en charge	2230, 2242, 2260, 2280, 22110
Taille avec mécanisme de dissipation thermique	Largeur : jusqu'à 25 mm Longueur : 30/42/60/80/110 mm Épaisseur : jusqu'à 11,25 mm (jusqu'à 8,0 mm à partir du dessus du panneau, jusqu'à 2,45 mm à partir du dessous du panneau)

Notices

- Les appareils à une ou deux faces sont pris en charge.
- Le stockage sur SSD SATA M.2 n'est pas pris en charge.
- L'allocation de mémoire hôte aux périphériques pris en charge par HMB (Host Memory Buffer) n'est pas prise en charge.
- Examinez attentivement les spécifications du lecteur avant l'achat et contactez le fournisseur ou le fabricant si vous avez besoin de plus amples informations. SIE ne peut pas garantir que tous les périphériques SSD M.2 répondant aux spécifications ci-dessus fonctionneront avec votre console et n'assume aucune responsabilité concernant la sélection, les performances ou l'utilisation de produits tiers.

À propos de la dissipation thermique du SSD M.2

Le SSD M.2 qui peut être utilisé avec ce périphérique a une vitesse de transfert rapide et peut donc atteindre des températures élevées. Si le SSD M.2 n'inclut pas de mécanisme de dissipation thermique, fixez un conducteur thermique, tel qu'un puits thermique ou une feuille de transfert de chaleur, ou bien les deux. Pour plus d'informations sur la façon de fixer le conducteur thermique, consultez les instructions qui l'accompagnent. Si vous utilisez votre appareil sans pièces de dissipation thermique, ou si les pièces de dissipation thermique se détachent pendant l'utilisation, l'unité principale peut surchauffer et une utilisation continue peut entraîner un dysfonctionnement.

Installer ou retirer un SSD M.2

Avertissements de sécurité

⚠ Attention

- Tenir hors de portée des jeunes enfants. Ils pourraient avaler des petites pièces, telles que des vis, ce qui peut provoquer un étouffement.
- Après avoir éteint votre console PS5 et débranché le cordon d'alimentation et les câbles, attendez que votre console refroidisse avant d'installer ou de retirer un SSD M.2. L'unité principale de votre console PS5 peut encore être chaude immédiatement après utilisation, et la manipulation continue de votre console peut provoquer des brûlures.
- Veillez à ne pas vous pincer les doigts dans les espaces entre les pièces et à ne pas vous blesser au niveau des mains et des doigts avec les angles des pièces.
- Lorsque vous allumez votre console, assurez-vous que le couvercle de l'appareil et le couvercle de la fente d'extension sont installés correctement. Si le couvercle de l'appareil et le couvercle de la fente d'extension ne sont pas correctement installés, l'unité principale peut surchauffer.

Notices

- Avant de procéder à l'installation ou au retrait, touchez un objet métallique mis à la terre pour éliminer toute électricité statique de votre corps, faute de quoi, vous pourriez endommager un SSD M.2 ou une console PS5. Un SSD M.2 utilise notamment des pièces sensibles à l'électricité statique. Vous devez donc faire preuve de prudence.
- Ne touchez pas la borne d'un SSD M.2 ou le connecteur d'extension de votre console PS5.
- Lors de la fixation ou du retrait des vis, utilisez un tournevis qui correspond à la taille des vis. Si les tailles ne correspondent pas, la vis pourrait être endommagée.
- Veillez à ne pas faire tomber de petites pièces telles que des vis et des espaceurs dans l'unité principale de votre console PS5. Si de petites pièces tombent dans l'unité principale, ne mettez pas l'appareil sous tension et consultez le site Web d'assistance (➡ dos de ce mode d'emploi).

Installer un SSD M.2

- Vous pouvez utiliser le stockage sur SSD M.2 avec les versions du logiciel système 21.02-04.00.00 et ultérieures.
- Placez votre console sur un chiffon doux étalé sur une surface plane avant d'installer le SSD M.2.

1 Rendez-vous dans le centre de contrôle et sélectionnez **Alimentation** ⏻ > **Éteindre la PS5.**

L'écran se vide, l'indicateur d'alimentation clignote en blanc, puis s'éteint.

2 Retirez le cordon d'alimentation et les câbles, puis attendez que la console PS5 refroidisse.

L'unité principale de votre console PS5 est encore chaude immédiatement après l'utilisation de l'appareil.

3 Retirez le socle, retournez votre console PS5, puis faites glisser le couvercle en tirant légèrement dessus dans le sens de la flèche.

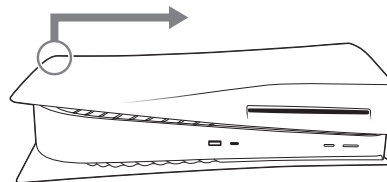

4 Retirez la vis du couvercle de la fente d'extension, puis retirez le couvercle.

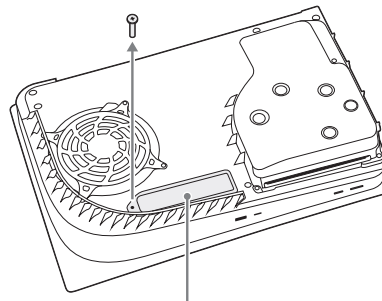

Couvercle de fente d'extension

5 Installer le SSD M.2 dans le connecteur d'extension.

① Retirez la vis et l'espaceur, puis ajustez l'espaceur à la taille du SSD M.2.

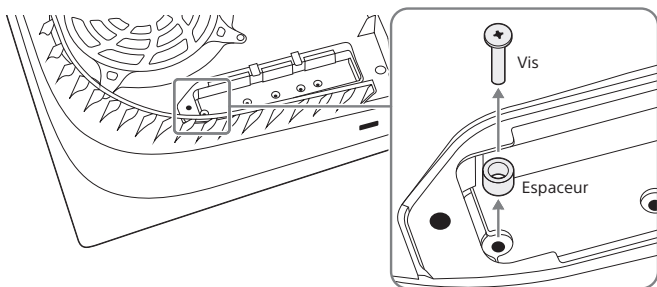

② En tenant le bord du SSD M.2, alignez-le avec l'encoche du connecteur d'extension. Inclinez le SSD M.2 en diagonale vers le haut et insérez-le fermement jusqu'au bout dans le connecteur d'extension. L'illustration suivante montre un SSD M.2 avec un puits thermique et une feuille de transfert de chaleur.

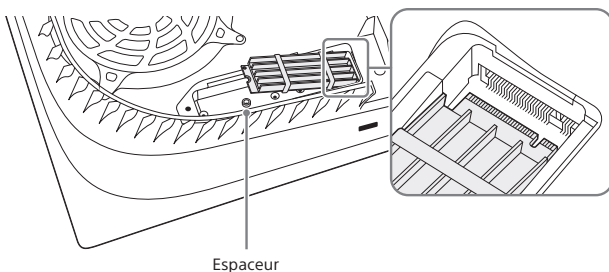

③ Inclinez le SSD M.2 vers le bas et fixez-le avec des vis.

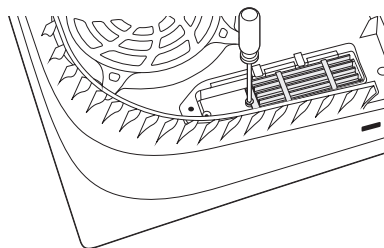

6 Fixez le couvercle de la fente d'extension et serrez les vis.

7 Poussez fermement le couvercle dans le sens de la flèche jusqu'à ce que vous entendiez un "clac".

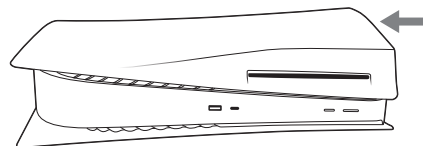

8 Connectez le cordon d'alimentation, les câbles et le socle, puis mettez l'appareil sous tension.

Lorsque votre console PS5 s'allume, le guide de formatage s'affiche. Suivez les instructions à l'écran et formatez le SSD M.2.

Conseils

- Consultez notre site Web d'assistance si vous perdez des pièces telles que le couvercle de la fente d'extension, les vis et les espaceurs (•► dos de ce mode d'emploi).
- Pour plus d'informations sur la façon de sauvegarder vos données de jeu sur un stockage sur SSD M.2 et les types de données que vous pouvez sauvegarder, consultez le Guide de l'utilisateur.

Retirer un SSD M.2

Placez votre console sur un chiffon doux étalé sur une surface plane. Vous pouvez ensuite retirer le SSD M.2.

- 1 Suivez les étapes 1 à 4 dans "Installer un SSD M.2".
- 2 Retirer le SSD M.2 du connecteur d'extension.
 - ① Retirez les vis qui maintiennent le SSD M.2.
 - ② Soulevez légèrement le SSD M.2, puis maintenez le bord du produit et tirez vers le haut en le plaçant en diagonale.
 - ③ Serrez de nouveau les vis sur les espaceurs.
- 3 Suivez les étapes 6 et 7 dans la section "Installer un SSD M.2".

Spécifications



La conception et les spécifications sont sujettes à modification sans préavis. Selon la version du logiciel que vous utilisez, il est possible que la console fonctionne différemment de la manière décrite dans ce manuel.

Console PlayStation®5

UC	Processeur à puce unique personnalisé CPU : x86-64-AMD Ryzen™ "Zen2", 8 cœurs/16 unités d'exploitation GPU : AMD Radeon™ avec moteur graphique basé RDNA à 10 TFLOPS
Mémoire	GDDR6 16 Go
Stockage	SSD personnalisé 825 Go ¹ *2
Unité optique (lecture seule)	BD-ROM (66 Go/100 Go) ~10xCAV BD-ROM (25 Go/50 Go) ~8xCAV BD-R/RE (25 Go/50 Go) ~8xCAV DVD ~3.2xCLV
Laser	Type : Semi-conducteur, continu BD Longueur d'onde : 395-415 nm Alimentation : Max. 1 mW DVD Longueur d'onde : 640-675 nm Alimentation : Max. 1 mW
Entrées/sorties ³	Port USB Type-A (Hi-Speed USB) Port USB Type-A (SuperSpeed USB 10Gbps) x2 Port USB Type-C® (SuperSpeed USB 10Gbps) Connecteur d'extension (Key M)
Connexion réseau	Ethernet (10BASE-T, 100BASE-TX, 1000BASE-T) IEEE 802.11 a/b/g/n/ac/ax Bluetooth® 5.1
Sortie AV	Port HDMI™ OUT ⁴
Courant nominal	100-240 V ~ 3.55-1.5 A 50/60 Hz
Puissance nominale maximum	350 W
Dimensions extérieures (à l'exclusion des parties saillantes)	Environ 390 x 104 x 260 mm (15,4 x 4,1 x 10,2 po.) (largeur x hauteur x profondeur)
Poids	Environ 4,2 kg (9,2 lb)
Température de fonctionnement	5 °C à 35 °C (41 °F à 95 °F)

- *1 Capacité de SSD établie selon un calcul en base 10 (1 Go = 1 000 000 000 d'octets).
- *2 Une partie de la capacité du disque SSD est réservée pour l'administration de la console, la maintenance et des options supplémentaires. Cela peut se produire lors de l'installation du logiciel système ou d'un autre logiciel. Par conséquent, la capacité de stockage du disque SSD à votre disposition peut varier en fonction de la console, de la version du logiciel système ou des fonctions disponibles.
- *3 La fonctionnalité de tous les périphériques connectés n'est pas garantie.
- *4 Utilisez le câble HDMI inclus.

Manette de jeu sans fil

Puissance nominale en entrée	5 V  1 500 mA
Type de batterie	Batterie aux ions de lithium intégrée
Tension de la batterie	3,65 V 
Capacité de la batterie	1 560 mAh
Température de fonctionnement	5 °C à 35 °C (41 °F à 95 °F)
Poids	Environ 280 g (9,9 oz.)

Câble HDMI et câble USB inclus

Câble HDMI Société : SONY
Référence : 1-008-483-**, 1-008-484-**, 1-012-034-**

Câble USB Société : SONY
Référence : 1-008-794-**, 1-008-795-**

* représente un nombre entre 0 et 9.

Disques compatibles

Pour plus d'informations sur les types de supports compatibles, visitez notre site Web playstation.com/help.

- Ultra HD Blu-ray™ au format PlayStation®5¹
- Compatible avec PlayStation®4 au format Blu-ray™^{*2}
- Ultra HD Blu-ray™
- BD-ROM
- BD-R
- BD-RE^{†3}
- DVD-ROM
- DVD+R/RW
- DVD-R/RW
- AVCHD

*1 Les logiciels au format PlayStation®, PlayStation®2 et PlayStation®3 sont illisibles à partir d'un disque.





*2 Certaines fonctionnalités disponibles sur la console PS4 pourraient ne pas être présentes si vous essayez de les utiliser sur la console PS5. Il se peut que votre console PS5 doive être

mise à jour avec la dernière version du logiciel système. Connexion Internet requise.

*3 La lecture de disques BD-RE ver. 1.0 n'est pas prise en charge.

Codes régionaux

Selon le disque, un code régional basé sur la région géographique dans laquelle le disque est distribué peut être affecté. La console PS5 peut lire les disques identifiés par les codes régionaux suivants.

Disque	Code régional
Blu-ray Disc™ (BD)	
DVD	 
Blu-ray™ au format PlayStation®4	 

Notices

- Pour les DVD portant un code de région autre que "ALL" ou "1", suivez les instructions sur l'écran pour modifier le code région de la console.
- Vous pouvez changer le paramètre de code régional du DVD de la console jusqu'à quatre fois, après quoi ce paramètre sera bloqué.
- Les DVD qui ne sont pas finalisés sont illisibles.
- N'utilisez pas les disques suivants. Vous risqueriez d'endommager la console.
 - Des disques de 8 cm
 - Des disques non circulaires, par exemple en forme de carte, d'étoile ou de cœur
 - Des disques fendus ou déformés, ou des disques réparés
 - Disques sur lesquels il y a du papier ou des étiquettes
- Les disques DualDisc comportent un côté qui répond aux normes DVD et un autre uniquement audio. Ce dernier ne peut pas être lu sur la console.
- Lors de la lecture de disques dont le contenu a été copié, il est possible que des sons anormaux soient produits ou que le contenu ne soit pas lu correctement.
- Pour pouvoir lire sans interruption les BD protégés par des droits d'auteur, il se peut que vous ayez à renouveler la clé de chiffrement d'AACS (Advanced Access Content System). La clé de chiffrement est automatiquement renouvelée si la console est connectée à Internet.
- Certains disques peuvent être illisibles en raison de rayures, de poussière, de la qualité d'enregistrement ou des caractéristiques du périphérique d'enregistrement.
- Dans des cas très rares, les BD et DVD risquent de ne pas être correctement reproduits lorsqu'ils sont lus sur la console. Cela est principalement dû aux différences dans les processus de fabrication ou d'encodage du contenu des disques.

Logiciel du système

En mettant à jour le logiciel de la console, vous pourrez profiter de fonctionnalités supplémentaires et d'une sécurité améliorée. Utilisez toujours la dernière version de mise à jour. Si la mise à jour est impossible sur Internet, vous pouvez utiliser un disque de jeu ou un périphérique USB à la place. Pour plus de détails, visitez playstation.com/help.

Recyclage des produits en fin de vie

La console est composée de plusieurs matériaux qui peuvent être recyclés. La manette de jeu sans fil contient une batterie aux ions de lithium. Suivez les règlements applicables de votre région lorsque vous souhaitez mettre cette console au rebut. Les produits Sony peuvent être recyclés gratuitement aux États-Unis et au Canada en les déposant dans un centre de recyclage. Pour trouver un centre, consultez www.sony.com/ecotrade pour plus de détails.

GARANTIE ET RESPONSABILITÉ LIMITÉE SUR LE MATÉRIEL

Sony Interactive Entertainment LLC ("SIE") garantit à l'acheteur original ("vous") que la console PS5, y compris les composantes contenues dans la boîte d'emballage de ce matériel ("Produit"), ne présentera aucun vice matériel ou de fabrication pendant une période d'un (1) an à compter de la date d'achat (la "Période de garantie"). Cette garantie n'est applicable qu'aux États-Unis et au Canada. SI CE PRODUIT EST JUGÉ MATÉRIELLEMENT DÉFECTUEUX PENDANT LA PÉRIODE DE GARANTIE, VOTRE SEUL RECOURS ET LA SEULE RESPONSABILITÉ DE SIE EST LIMITÉ À : (A) LA RÉPARATION OU AU REMPLACEMENT DE CE PRODUIT PAR UN PRODUIT RECERTIFIÉ, À LA DISCRÉTION DE SIE, SANS FRAIS POUR VOUS; ET (B) AU RETOUR DE LA CONSOLE LIVRÉE (PAS DE PÉRIPHÉRIQUE, DE CONTRÔLEUR, D'ACCESSOIRE OU DE CÂBLE) À UN ÉTABLISSEMENT DE SERVICE AUTORISÉ PAR SIE, GRÂCE À UNE BOÎTE D'EXPÉDITION AVEC ÉTIQUETTE DE TRANSPORT PRÉPAYÉE FOURNIE PAR SIE ET À L'EXPÉDITION DE LA CONSOLE RÉPARÉE OU D'UNE CONSOLE DE REMPLACEMENT RECERTIFIÉE PAR L'USINE SANS FRAIS POUR VOUS. Aux fins de cette Garantie et responsabilité limitées, le terme "recertifié par l'usine" signifie un produit retourné à ses spécifications originales.

CETTE GARANTIE NE S'APPLIQUE PAS (A) AUX DOMMAGES CAUSÉS PAR L'UTILISATION DE CE PRODUIT AVEC DES PRODUITS INCOMPATIBLES AVEC CE PRODUIT; (B) AUX DOMMAGES CAUSÉS PAR L'UTILISATION DE CE PRODUIT AVEC TOUT PÉRIPHÉRIQUE QUE SIE NE VEND PAS OU POUR LEQUEL SIE N'OCTROIE PAS DE LICENCE, Y COMPRIS DES PÉRIPHÉRIQUES D'AMÉLIORATION DES JEUX, DES MANETTES DE JEU, DES ADAPTEURS ET DES PÉRIPHÉRIQUES D'ALIMENTATION; (C) SI CE PRODUIT EST UTILISÉ À DES FINS COMMERCIALES, Y COMPRIS LA LOCATION OU L'UTILISATION DANS DES ARCADES; (D) SI CE PRODUIT EST MODIFIÉ POUR ALTÉRER SES CAPACITÉS OU SES FONCTIONNALITÉS SANS LA PERMISSION ÉCRITE DE SIE; (E) AUX DOMMAGES CAUSÉS PAR UNE CATASTROPHE NATURELLE, UNE MAUVAISE UTILISATION, UN ABUS, DE LA NÉGLIGENCE, UN ACCIDENT, UNE UTILISATION DÉRAISONNABLE, OU D'AUTRES CAUSES NON LIÉES À UN VICE DE MATÉRIEL OU DE FABRICATION; (F) SI CE PRODUIT A UN NUMÉRO DE SÉRIE ALTÉRÉ, ABÎMÉ OU RETIRÉ; OU (G) AUX DOMMAGES CAUSÉS PAR (1) DES SERVICES (Y COMPRIS LES MISES À JOUR ET EXPANSIONS) EFFECTUÉS PAR TOUTE PERSONNE QUI N'EST PAS UN REPRÉSENTANT DE SIE OU UN FOURNISSEUR DE SERVICES AUTORISÉ PAR SIE, OU (2) À L'OUVERTURE DU PRODUIT OU À TOUTE INTERVENTION À L'INTÉRIEUR DE CELUI-CI PAR UNE PERSONNE QUI N'EST PAS UN REPRÉSENTANT DE SIE OU UN FOURNISSEUR DE SERVICES AUTORISÉ PAR SIE.

CETTE GARANTIE NE COUVRE PAS LES PRODUITS VENDUS OU CLAIREMENT IDENTIFIÉS COMME ÉTANT VENDUS "TELS QUELS" OU AVEC DES DÉFAUTS. SIE PEUT ANNULER CETTE GARANTIE SI SIE A DES RAISONS RAISONNABLES DE CROIRE QUE LA CONSOLE PS5 A ÉTÉ UTILISÉE D'UNE FAÇON QUI ENFREINT LES CONDITIONS D'UN AUTRE ACCORD UTILISATEUR POUR DES LOGICIELS SYSTÈME OU DES JEUX.

LA PRÉSENTE GARANTIE QUI VOUS EST FOURNIE REMPLACE TOUTE AUTRE GARANTIE EXPRESSE OU IMPLICITE, Y COMPRIS TOUTE GARANTIE DE QUALITÉ MARCHANDE ET D'ADÉQUATION À UN USAGE SPÉCIFIQUE POUR CE PRODUIT, QUI SONT EXCLUES PAR SIE EN VERTU DES PRÉSENTES CONDITIONS. TOUTEFOIS, SI CES GARANTIES SONT REQUISES EN VERTU DU DROIT APPLICABLE, ELLES SONT LIMITÉES DANS LE TEMPS À LA PÉRIODE DE LA PRÉSENTE GARANTIE.

SAUF POUR CE QUI EST EXPRESSÉMENT STIPULÉ CI-DESSUS, SIE REJETTE TOUTE RESPONSABILITÉ POUR LA PERTE DE DONNÉES, PERTE DE PROFITS OU TOUTE PERTE OU DOMMAGE QUE VOUS OU TOUT TIERS POURRIEZ SUBIR EN UTILISANT CE PRODUIT, QUE CES DOMMAGES SOIENT DIRECTS, INDIRECTS, CONSÉCUTIFS, SPÉCIAUX OU ACCIDENTELS, PEU IMPORTE LA MANIÈRE DONT ILS SONT SUBIS EN VERTU DE TOUTES LES PRINCIPES DU DROIT. CERTAINS ÉTATS OU PROVINCES NE PERMETTENT PAS DE LIMITES SUR LA DURÉE D'UNE GARANTIE IMPLICITE ET QUELQUES ÉTATS NE PERMETTENT PAS L'EXCLUSION OU DES LIMITES DE TOUT DOMMAGE INDIRECT OU ACCESSOIRE. IL EST DONC POSSIBLE QUE CES LIMITES OU EXCLUSIONS NE S'APPLIQUENT PAS.

La présente garantie vous confère des droits juridiques précis. Vous pouvez également posséder d'autres droits pouvant varier d'État en État ou de province en province.

La garantie offerte par SIE pour ce Produit demeure la même que vous enregistriez ou non votre produit.

Cette garantie ne s'applique pas au logiciel système préinstallé dans le matériel PS5 ou fourni ultérieurement par des mises à jour ou mises à niveau. Le logiciel système PS5 vous est offert sous licence en vertu d'un accord utilisateur distinct qui peut être consulté à doc.dl.playstation.net/doc/ps5-eula/. Le logiciel système PS5 est assorti d'une garantie distincte.

Politique en matière de services

Veillez faire une demande de service à playstation.com/service ou appeler le 1-800-345-7669 pour recevoir une autorisation de retour de produit et des instructions d'expédition. VOUS DEVEZ PRÉSENTER UNE PREUVE D'ACHAT VALIDE SOUS LA FORME D'UNE FACTURE OU D'UN REÇU D'UN DÉTAILLANT, COMPRENANT LA DATE DE L'ACHAT INITIAL, POUR VOUS PRÉVALOIR DES SERVICES SOUS GARANTIE.

Vous comprenez et reconnaissez que chaque fois que SIE vous offre des services pour ce produit (que ce soit pendant la période de garantie ou en vertu d'un autre accord de service), que SIE devra vous fournir des services pour s'assurer du bon fonctionnement du Produit, selon les lignes directrices et spécifications SIE. Ces services peuvent inclure l'installation de la version la plus récente du logiciel système ou des mises à jour de micrologiciel, la réparation ou le remplacement du système de stockage de la console PS5 ou de la console PS5 par un nouveau système ou un système recertifié en usine. Vous reconnaissez et acceptez que certains services puissent modifier vos paramètres actuels, entraîner le retrait des autocollants décoratifs et des habillages apposés sur la console, entraîner une perte de données ou de contenu, ou entraîner la perte de certaines fonctionnalités. Nous vous recommandons de sauvegarder régulièrement l'espace de stockage de votre console afin de prévenir toute perte de données. Certains contenus ne peuvent être sauvegardés et doivent être réinstallés par l'utilisateur. Vous devez également retirer tout périphérique et tout composant autres que les composants PS5, ainsi que tout contenu que vous jugez propriétaire, privé ou confidentiel, avant d'expédier votre console PS5 aux fins du service. SIE ne saurait être tenu de responsable de dommages résultant de votre non-respect de ce qui précède ou du non-respect de toute instruction qui vous aura été fournie par SIE. Une fois que SIE aura réparé le Produit et qu'il vous sera renvoyé ou remplacé par un Produit recertifié en usine en vertu de la présente garantie, la présente garantie sera applicable au produit

retourné pendant une durée maximale (i) de 90 jours après l'envoi par SIE de votre Produit ou le Produit recertifié en usine ou (ii) la période de garantie initiale.

Au-delà de la protection offerte par la présente Garantie et responsabilité limitées, SIE ne saurait être tenu responsable pour tout dommage direct, indirect, consécutif ou spécial, y compris tout dommage résultant d'une perte de données et de fonctionnalité. Les limites qui précèdent s'appliquent dans la mesure permise par la loi.

Droits d'auteur et marques commerciales

"PS", "PlayStation", "PS3", "PS5", "PS4" et "DUALSHOCK" sont des marques déposées ou des marques commerciales de Sony Interactive Entertainment Inc.

"SONY" et "

AMD, Radeon et Ryzen sont des marques commerciales de Advanced Micro Devices, Inc.

Les logos et la marque du mot Bluetooth® sont des marques déposées qui appartiennent à Bluetooth SIG, Inc. et toute utilisation de ces marques par Sony Interactive Entertainment Inc. est accordée sous licence. Les autres marques commerciales et appellations commerciales appartiennent à leurs propriétaires respectifs.

"Blu-ray Disc™", "Blu-ray™" et "Ultra HD Blu-ray™" sont des marques commerciales de Blu-ray Disc Association.

Les termes HDMI et HDMI High-Definition Multimedia Interface, de même que le logo HDMI sont des marques commerciales ou des marques déposées de HDMI Licensing Administrator, Inc. aux États-Unis et dans d'autres pays.

Le logo USB-IF SuperSpeed USB Trident est une marque déposée de USB Implementers Forum, Inc.
USB Type-C® et USB-C® sont des marques déposées de USB Implementers Forum.

Toutes les autres marques commerciales appartiennent à leurs propriétaires respectifs.

Guía de seguridad para compras en México y América del Sur, con exclusión de Brasil

Antes de utilizar este producto, lea detenidamente toda la documentación del producto y consérvela para consultarla en el futuro.

La Guía de inicio rápido es un documento complementario a la presente Guía de seguridad.

ADVERTENCIA

Para evitar descargas eléctricas, no abra la unidad. Confíe sus reparaciones solamente a personal calificado.

Precaución

El empleo de controles, ajustes o procedimientos distintos de los aquí recogidos puede dar lugar a una exposición a radiaciones peligrosas.

El uso de instrumentos ópticos con este producto aumenta el riesgo de daños oculares.



Este dispositivo está clasificado como producto LÁSER DE CLASE 1 según la norma IEC60825-1:2014.

Aspas del ventilador en movimiento

Mantenga las partes del cuerpo alejadas de las aspas del ventilador.



AVISO IMPORTANTE PARA MÉXICO

La operación de este equipo está sujeta a las siguientes dos condiciones: (1) es posible que este equipo o dispositivo no cause interferencia perjudicial y (2) este equipo o dispositivo debe aceptar cualquier interferencia, incluyendo la que pueda causar su operación no deseada.

Para consultar la información relacionada al número del certificado, refiérase a la etiqueta del empaque y/o del producto.

Nota:

Este producto puede utilizar cualquiera de los siguientes dispositivos para funcionalidades inalámbricas:

Marca	Modelo
FOXCONN	J20H100
AZUREWAVE	AW-XM501

Fotosensibilidad/epilepsia/convulsiones

Existe la posibilidad de que un pequeño porcentaje de personas sufra ataques epilépticos o pérdidas pasajeras del conocimiento al exponerse a ciertos patrones luminosos o luces intermitentes. Estas personas podrían sufrir un ataque epiléptico o pérdidas pasajeras del conocimiento al exponerse a ciertos patrones o fondos en la pantalla del televisor o al jugar a videojuegos. Estas condiciones podrían provocar síntomas de epilepsia no detectados previamente o convulsiones incluso en personas sin un historial de ataques epilépticos o convulsiones. Si usted, o cualquier miembro de su familia, sufre de epilepsia o experimenta convulsiones de cualquier tipo, consulte a su médico antes de utilizar un videojuego.

DEJE DE UTILIZAR LA CONSOLA INMEDIATAMENTE y consulte a su médico antes de volver a utilizar un videojuego si usted o su hijo experimentan cualquiera de los siguientes problemas de salud o síntomas:

- mareos,
- problemas de la vista,
- contracciones oculares o musculares,
- pérdida de conocimiento,
- desorientación,
- convulsiones, o
- cualquier movimiento involuntario o convulsiones.

NO VUELVA A JUGAR A UN VIDEOJUEGO HASTA QUE SU MÉDICO LE INDIQUE LO CONTRARIO.

Cómo usar y manipular los videojuegos para reducir la posibilidad de una convulsión

- Utilice la consola PlayStation®5 en una zona bien iluminada y manténgase lo más alejado posible del televisor.
- Evite los televisores de gran tamaño. Utilice un televisor del menor tamaño posible.
- Evite el uso prolongado de la consola. Tómese un descanso de 15 minutos durante cada hora de juego.
- Evite jugar si está cansado o tiene sueño.

Ondas radiofónicas

Las ondas radiofónicas podrían afectar a los equipos electrónicos o los aparatos médicos (por ejemplo, los marcapasos), y ocasionar fallos de funcionamiento o lesiones.

- Si utiliza un marcapasos o cualquier otro aparato médico, consulte a su médico o al fabricante del aparato antes de usar la función de red inalámbrica (Bluetooth® y LAN inalámbrica).
- No utilice la función de red inalámbrica en los siguientes lugares:
 - Zonas en las que esté prohibido el uso de redes inalámbricas como, por ejemplo, en hospitales. Respete las normativas de los centros médicos cuando utilice la consola en sus instalaciones.
 - Cerca de alarmas de incendios, puertas automáticas y otros dispositivos automatizados.

Imanes y aparatos médicos

Estos productos contienen imanes que pueden interferir con marcapasos, desfibriladores y válvulas de derivación programables para el tratamiento de la hidrocefalia, o con otros aparatos médicos. No ponga estos productos cerca de dichos aparatos médicos ni de personas que los utilicen. Consulte a su médico antes de usar estos productos si utiliza cualquiera de estos aparatos médicos.

Índice

ADVERTENCIA	28
Precauciones	30
Instalar una unidad SSD M.2	33
Especificaciones	36
Reciclaje de productos al final de su vida útil.....	38
GARANTÍA.....	39
Derechos de autor y marcas comerciales.....	41
Glosario	41

Precauciones

Antes de utilizar este producto, lea detenidamente este manual y consérvelo para consultarlo en el futuro. Los padres, madres y tutores de los menores deben leer esta guía y asegurarse de que los menores sigan todas las medidas de seguridad.

Seguridad

Este producto ha sido diseñado prestando la máxima atención a las medidas de seguridad. Sin embargo, cualquier dispositivo eléctrico, si se utiliza de forma inadecuada, puede causar un incendio, descargas eléctricas o lesiones personales. Para tratar de evitar cualquier accidente durante el funcionamiento, siga estas indicaciones:

- Siga todas las advertencias, precauciones e instrucciones.
- Inspeccione regularmente el cable de alimentación ca para comprobar que no esté dañado.
- Si la unidad comienza a funcionar de manera anormal, emite sonidos u olores no habituales o se calienta demasiado, deje de utilizarla, desenchufe el cable de alimentación ca de la toma de corriente eléctrica y desconecte el resto de los cables inmediatamente.
- No manipule baterías de iones de litio dañadas o con fugas.
- No permita que la batería entre en contacto con el fuego ni la exponga a temperaturas extremas como bajo la luz solar directa, en vehículos expuestos al sol o cerca de fuentes de calor.
- No use la consola sin la cubierta. Si lo hace, puede provocar un incendio, una descarga eléctrica o un mal funcionamiento.
- Mantenga la consola, los accesorios y cualquier componente pequeño fuera del alcance de los niños pequeños.
- Para obtener más información acerca de la seguridad del producto y soporte, llame a la línea de servicio técnico para su país o visite nuestro sitio web (playstation.com/help).

Utilización y manejo

- No use la consola en un armario cerrado ni en otras ubicaciones en las que pueda acumularse calor. Si lo hace, la consola puede sobrecalentarse y provocar incendios, lesiones o averiarse.
- Si la temperatura de la consola sube excesivamente, se mostrará un mensaje en la pantalla. Si la sigue usando mientras ese mensaje está en pantalla, es posible que la consola deje de funcionar. Si aparece ese mensaje, apague la consola y espere a que se enfríe. Una vez que la consola se enfríe, trasládela a un lugar bien ventilado donde no quede expuesta a las altas temperaturas. Compruebe que las ventilaciones de la consola no estén obstruidas, y si instaló una unidad SSD M.2 en la consola, asegúrese de que las piezas de disipación de calor no se hayan desprendido de la unidad SSD M.2. Consulte "Instalar una unidad SSD M.2" (►► página 33) para obtener más información sobre las piezas de disipación de calor.

- Utilícela en un lugar bien iluminado y manténgala lo más alejada posible de la pantalla del televisor.
- Evite el uso prolongado de la consola y el control inalámbrico.
- Deje de utilizar la consola inmediatamente si comienza a sentirse cansado o experimenta una sensación de malestar o dolor en las manos o en los brazos mientras utiliza el control inalámbrico. Si el malestar persiste, consulte a su médico.
- Si sufre alguno de los siguientes problemas de salud, deje de utilizar la consola inmediatamente. En caso de que los síntomas persistan, póngase en contacto con un médico.
 - Vértigo, náuseas, fatiga o síntomas similares al mareo.
 - Molestias o dolor en determinadas partes del cuerpo, como en los ojos, oídos, manos o brazos.
- Cualquier televisor u otro dispositivo conectados a la consola deben funcionar correctamente y no tener defectos. Si un televisor u otro dispositivo conectado a la consola tiene fallos o defectos, se pueden causar daños al televisor u otro dispositivo, o a la consola en sí. Como con todos los productos eléctricos, la conexión a componentes con fallos o defectos, o el uso de un enchufe con un cableado no adecuado puede causar chispas y suponer un peligro de incendio.
- No toque la consola, ni los cables o los accesorios conectados durante una tormenta eléctrica.
- No utilice la consola ni los accesorios cerca del agua.
- No permita que se introduzcan líquidos, partículas pequeñas y demás objetos extraños en la consola ni en los accesorios.
- No toque los conectores de la consola ni los accesorios.
- No exponga la consola ni los accesorios al polvo, al humo o al vapor. Asimismo, no coloque la consola en un área donde haya exceso de polvo o humo de cigarrillos. La acumulación de suciedad o residuos de humo de cigarrillos en los componentes internos (como la lente) puede ocasionar fallos en la consola.
- No exponga la consola ni los accesorios a altas temperaturas, a humedad elevada ni a la luz solar directa ya sea durante su funcionamiento, transportación o almacenamiento.
- No coloque la consola ni los accesorios sobre superficies inestables, inclinadas o sometidas a vibraciones.
- Use la base incluida para instalar la consola según las indicaciones. Si no usa la base e instala la consola de un modo diferente al indicado, correrá el riesgo de que se produzcan lesiones, daños o mal funcionamiento. Para obtener instrucciones sobre la fijación de la base, consulte la Guía de inicio rápido.
- Tenga cuidado al transportar la consola. Si no la sujeta firmemente, la consola podría caerse y provocar daños o lesiones. No traslade la consola sujetándola únicamente por la cubierta. Al fijar la base a la consola, sujete la consola de manera segura y no sujete únicamente la cubierta.
- No apague la consola mientras se estén grabando o cargando datos del SSD o unidades USB.

- No retire el cable de alimentación ca de la toma de corriente eléctrica hasta que se apague el indicador de encendido. Si desconecta el cable de alimentación ca mientras el indicador de encendido aún está iluminado o parpadeando, los datos podrían perderse o dañarse, o la consola podría resultar dañada.
- No mueva la consola ni ajuste su posición cuando el indicador de encendido esté iluminado o parpadeando. Los datos podrían perderse o dañarse, o la consola podría resultar dañada.
- No coloque objetos ni se ponga de pie sobre la consola, y no la apile con otros dispositivos.
- No coloque la consola ni los accesorios conectados en el suelo ni en lugares en los que pueda provocar que las personas tropiecen al pasar.
- No permita que el cuerpo entre en contacto con la consola ni obstruya el paso del aire a través de las rejillas de ventilación de la consola durante períodos de tiempo prolongados mientras la utilice. El contacto prolongado con la consola en estas condiciones podría provocar quemaduras por bajas temperaturas.
- Se recomienda a los padres que presten atención a los menores que utilizan actividades online para garantizar un uso seguro y responsable de Internet.
- Puede producirse una pérdida permanente de la capacidad auditiva si se utilizan los auriculares a un volumen elevado. Ajuste el volumen a un nivel seguro. Con el paso del tiempo, escuchar audio a un volumen cada vez más alto puede parecerle normal, pero en realidad puede estar dañando sus oídos. Si oye un zumbido, siente malestar en sus oídos o escucha las conversaciones como si estuvieran amortiguadas, deje de utilizar los auriculares y vaya a hacerse una revisión auditiva. Cuanto más alto esté el volumen, más rápido podría verse afectada su capacidad auditiva. Para proteger sus oídos:
 - Limite la cantidad de tiempo que utiliza los auriculares a volumen alto.
 - Evite subir el volumen para bloquear entornos ruidosos.
 - Baje el volumen si no puede oír a las personas cuando hablan cerca de usted.
- Al utilizar los auriculares en condiciones de aire particularmente seco, es posible que en ocasiones sienta una pequeña y rápida descarga (estática) en sus oídos. Es producto de la acumulación de electricidad estática en el cuerpo y no un error de funcionamiento en los auriculares.

Uso del control inalámbrico

Estas notas también se aplican a otros controles.

- Si empieza a sentirse cansado o siente dolor en las manos o brazos cuando está utilizando la consola entonces deje de usarla inmediatamente. Consulte a su médico si persisten estas condiciones.
- No use las funciones de vibración o de efecto de gatillo si tiene dolencias o lesiones en los huesos, articulaciones o músculos de las manos o brazos. Si tiene una dolencia o lesión, no juegue a títulos que tengan estas funciones con el control, a menos que primero haya desactivado dichas funciones. Para activar o desactivar las funciones, seleccione **Configuración**  > **Accesorios** en la pantalla de inicio.
- Evite el uso prolongado del control inalámbrico. Tómese un descanso cada 30 minutos.

- Si el control inalámbrico está apoyado sobre una superficie plana, la vibración del control podría hacerlo caer, ocasionando daños o mal funcionamiento.
- Cuando utilice la función de sensor de movimiento del control inalámbrico, tenga en cuenta los siguientes puntos. Si el control golpea a una persona u objeto, es posible que se produzca una lesión o un daño de manera accidental.
 - Antes de utilizar la función de sensor de movimiento, compruebe que cuenta con espacio suficiente para moverse a su alrededor.
 - Sujete con firmeza el control inalámbrico para asegurarse de que no se resbale de las manos y cause un daño o una lesión.
 - Si utiliza un control inalámbrico conectado a la consola PS5™ mediante un cable USB, asegúrese de que dispone de suficiente espacio para que el cable no golpee a ninguna persona u objeto.
- Los controles diseñados para usarse con las consolas PlayStation®, PlayStation®2 y PlayStation®3, como los controles analógicos (DUALSHOCK® y DUALSHOCK®2) y el control inalámbrico DUALSHOCK®3, no son compatibles con la consola PS5. El control inalámbrico DUALSHOCK®4 es compatible con el software de formato PS4™ en la consola PS5, pero no con el software de formato PS5 en la consola PS5.
- No mire directamente la barra luminosa del control cuando esté parpadeando. Deje de utilizar el control inmediatamente si siente malestar o dolor en cualquier parte de su cuerpo.
- Realice la carga en un lugar donde la temperatura ambiente oscile entre 10 °C y 30 °C, es posible que la carga no sea tan eficaz si se realiza en otros entornos.
- La batería tiene una vida útil limitada. La duración disminuirá gradualmente con el uso y el paso del tiempo. La vida útil de la batería también varía en función del método de almacenamiento, el estado de uso, el ambiente y otros factores.
- Si no utiliza el control inalámbrico durante un período de tiempo prolongado, es recomendable que lo cargue por completo al menos una vez al año para mantener la funcionalidad de la batería.

Instrucciones de precaución

Por razones de seguridad, desenchufe el cable de alimentación ca del tomacorriente antes de limpiar la consola.

Gabinete (las piezas plásticas de la consola y el control)

- Límpielo con un paño suave y seco.
- Siga las directrices a continuación para evitar que se deterioren el color y la calidad de la superficie de la consola o de los periféricos.
 - No repase ni rocíe la superficie con insecticidas ni sustancias volátiles, como disolventes de pintura, benceno o alcohol. No use paños tratados con productos químicos.
 - No apoye ni deje de forma permanente su control ni sus auriculares sobre la consola.

Ventilación

No bloquee las ventilaciones. Para mantener una buena ventilación, siga las directrices que se facilitan a continuación:

- Coloque la consola a una distancia mínima de 10 cm (4 pulgadas) de la superficie de una pared.
- No coloque la consola sobre moqueta ni sobre alfombras de fibras largas.
- No coloque la consola en lugares estrechos ni reducidos.
- No cubra la consola con telas.
- No permita que se acumule suciedad en las ventilaciones. Use una herramienta de limpieza como una aspiradora para eliminar la acumulación de polvo.

Puertos/conectores

No use puertos ni conectores que estén sucios en la consola. Es posible que no conduzcan la electricidad adecuadamente. Si están sucios, límpielos con un paño seco.

Manejo del disco

- Evite tocar el lado reproducible del disco con la mano al sujetarlo. Si el disco se ensucia con huellas dactilares o polvo, la calidad de la imagen o del sonido podría verse afectada.
- No exponga el disco a altas temperaturas, a humedad elevada ni a luz solar directa.
- Si no usará el disco durante un período prolongado, guárdelo en la caja.
- Use un paño suave para limpiar cuidadosamente el disco desde el centro hacia los bordes.
- No use sustancias como benceno, disolventes de pintura, limpiadores de discos de vinilo ni aerosoles antiestáticos, ya que podrían dañar el disco.

Utilización del cable de alimentación ca

- No enchufe el cable de alimentación ca de la consola a una toma de corriente eléctrica hasta que haya conectado el cable HDMI. Asegúrese de que el televisor u otro dispositivo estén desconectados de la toma de corriente eléctrica antes de enchufar la consola.
- Para garantizar un funcionamiento seguro, revise regularmente el cable de alimentación ca. En caso de que esté dañado, deje de utilizarlo inmediatamente y llame a la línea de servicio técnico de su país o visite nuestro sitio web (→▶ contraportada).
- No utilice un cable de alimentación distinto del cable de alimentación ca suministrado. El cable de alimentación ca está diseñado específicamente para ser usado solo con esta consola y no debe utilizarse con otros dispositivos eléctricos.
- No toque el enchufe del cable de alimentación ca con las manos mojadas.
- Evite pisar el cable de alimentación ca o que este quede atrapado, especialmente en las clavijas, los receptáculos de expansión y en el punto en el que el cable sale de la consola.
- No coloque objetos pesados sobre el cable.
- No coloque el cable de alimentación ca cerca de equipos de calefacción ni lo exponga al calor.

- Desconecte el cable de alimentación ca de la toma de corriente eléctrica antes de limpiar o mover la consola, o antes de retirar la cubierta de la consola. Debe desconectar el cable de alimentación ca cuando no vaya a usarla durante un tiempo prolongado.
- A la hora de desconectar el cable de alimentación, sujételo por el enchufe y tire hacia fuera en línea recta para extraerlo de la toma de corriente eléctrica. No tire nunca del cable ni saque el enchufe tirando en cualquier ángulo.
- No conecte el cable de alimentación ca a un transformador o a un inversor de tensión. Conectar el cable de alimentación ca a un transformador de tensión para viajar al extranjero o a un inversor para usar en un automóvil puede provocar la acumulación de calor en la consola y generar quemaduras o un fallo de funcionamiento.

Manipulación de la base

Para usar la consola en posición vertical, debe asegurar la base en la consola con el tornillo. Es posible que después de usar la consola el tornillo esté caliente. No toque el tornillo ni quite la base inmediatamente después del uso.

Uso de la cubierta

No use la consola sin la cubierta. De hacerlo, podría provocar un incendio, una descarga eléctrica o fallas en el funcionamiento. No retire la cubierta de la consola inmediatamente después de usarla. Es posible que la unidad principal de su consola PS5 todavía esté caliente inmediatamente después de usarla, y el funcionamiento continuo sin la cubierta puede provocar quemaduras. Si necesita retirar la cubierta, apague su consola PS5, desconecte el cable de alimentación ca y los cables y espere a que se enfríe.

Nunca desmonte ni modifique la consola ni los accesorios

Utilice la consola y los accesorios de acuerdo con las instrucciones incluidas en la documentación del producto. No está permitido el análisis o la modificación de la consola o los accesorios, ni el análisis y el uso de la configuración de los circuitos. La consola no contiene ningún componente que pueda reparar el usuario. Además, el usuario corre el riesgo de verse expuesto a radiación láser y a descargas eléctricas.

Redes

- Para poder conectarse a Internet, es necesario disponer de una conexión de banda ancha. Nótese que una conexión por línea conmutada no es posible.
- Los usuarios son responsables del pago de los servicios de Internet. Para obtener más información, consulte la información suministrada en el contrato correspondiente o póngase en contacto con su proveedor de servicios de Internet.

- No use un cable para la línea telefónica residencial estándar ni cables de tipos diferentes a los mencionados en este documento. El uso del tipo de cable incorrecto puede generar un flujo de corriente eléctrica más alto que el necesario a través del puerto LAN, lo que puede provocar la acumulación de calor, un incendio o un fallo de funcionamiento.

Función de red inalámbrica

- Las frecuencias usadas por la función de conexión inalámbrica del producto son 2,4 GHz (WLAN, Bluetooth®) y 5 GHz (WLAN). La gama de ondas de radio de 2,4 GHz la pueden compartir varios dispositivos. Este producto ha sido diseñado para minimizar el efecto de otros dispositivos que funcionan en la misma gama. No obstante, en algunos casos, las interferencias de otros dispositivos pueden reducir la velocidad de conexión, acortar el alcance de la señal o interrumpir la conexión inesperadamente.
- Cuando utilice la función para escanear de la consola a fin de seleccionar un punto de acceso a la red LAN inalámbrica, es posible que se muestren los puntos de acceso no destinados a uso público. Conecte la consola únicamente a un punto de acceso que esté autorizado a utilizar.

Condensación de humedad

Si se traslada la consola o el disco directamente de un lugar frío a uno cálido, puede condensarse humedad tanto en la lente situada en el interior de la consola como en el disco. Si ocurre esto, es posible que la consola no funcione correctamente. En este caso, extraiga el disco, y apague y desenchufe la consola. No vuelva a introducir el disco hasta que se haya evaporado la humedad de la consola (podrían transcurrir varias horas). En caso de que la consola siga sin funcionar correctamente, llame a la línea de servicio técnico para su país o visite nuestro sitio web para obtener ayuda.

Instalar una unidad SSD M.2

Las unidades SSD M.2 son unidades de almacenamiento que usan memoria flash. Instale una unidad SSD M.2 disponible comercialmente en la consola PS5 para obtener más almacenamiento para los datos de los juegos y aplicaciones.

Tipos de unidades SSD M.2

Puede usar una unidad SSD M.2 con las siguientes especificaciones:

Interfaz	SSD M.2 NVMe compatible con PCI-Express Gen4x4 (Key M)
Almacenamiento	De 250 GB a 4 TB
Tamaños compatibles	2230, 2242, 2260, 2280, 22110
Tamaño, incluido el mecanismo de disipación de calor	Ancho: hasta 25 mm Largo: 30/42/60/80/110 mm Espesor: hasta 11,25 mm (hasta 8,0 mm desde la parte superior de la placa; hasta 2,45 mm desde la parte inferior de la placa)

Avisos

- Tanto los dispositivos de una cara como los de doble cara son compatibles.
- Las unidades SSD M.2 SATA no son compatibles.
- No se admite la asignación de memoria de host en dispositivos compatibles con HMB (búfer de memoria de host).
- Examine detenidamente las especificaciones de la unidad antes de comprarla y comuníquese con el proveedor o fabricante si necesita más información. SIE no puede garantizar que todos los dispositivos SSD M.2 que cumplen con las especificaciones mencionadas funcionarán con la consola y no asume la responsabilidad de la selección, el rendimiento o el uso de productos de terceros.

Acerca de la disipación de calor de la unidad SSD M.2

La unidad SSD M.2 que puede usarse con este dispositivo tiene una velocidad de transferencia rápida y, por lo tanto, puede alcanzar altas temperaturas. Si la unidad SSD M.2 no incluye un mecanismo de disipación de calor, coloque un conductor de calor, como un disipador de calor, un papel de transferencia de calor o ambos. Para obtener información sobre cómo colocar el conductor de calor, consulte el manual del producto. Si usa el dispositivo sin piezas de disipación de calor, o estas se desprenden durante el uso, la unidad principal puede recalentarse y el uso continuo puede causar fallas en el funcionamiento.

Instalar o retirar una unidad SSD M.2

Avisos de seguridad

Precaución

- Mantenga la unidad fuera del alcance de los niños pequeños. Estos pueden tragarse las piezas pequeñas, como los tornillos, y ahogarse.
- Antes de instalar o retirar una unidad SSD M.2, espere un momento después de apagar la consola PS5 y desconectar el cable de alimentación ca y los cables para que se enfríe la consola. Es posible que la unidad principal de la consola PS5 todavía esté caliente inmediatamente después de usarla, y el contacto prolongado puede causar quemaduras.
- Tenga cuidado de no pellizcarse los dedos en los espacios entre las piezas ni lastimarse las manos o los dedos con las esquinas de las piezas.
- Cuando encienda la consola, asegúrese de que la cubierta y la tapa de la ranura de expansión estén instaladas correctamente. Si la cubierta o la tapa de la ranura de expansión no están instaladas correctamente, la unidad principal puede recalentarse.

Avisos

- Antes de continuar con el proceso de instalación o retiro, toque un objeto metálico con conexión a tierra para eliminar la electricidad estática de su cuerpo. Si no lo hace, puede dañar una unidad SSD M.2 o la consola PS5. Tenga en cuenta que una unidad SSD M.2 tiene partes sensibles a la electricidad estática, de modo que debe tener cuidado.
- No toque el terminal de una unidad SSD M.2 ni el conector de expansión de la consola PS5.
- Cuando coloque o retire tornillos, use un destornillador que coincida con el tamaño de estos. Si los tamaños no coinciden, el tornillo puede desgastarse.
- Tenga cuidado de no dejar caer piezas pequeñas, como tornillos y separadores, en la unidad principal de la consola PS5. Si caen piezas pequeñas en la unidad principal, no la encienda. En cambio, debe consultar el sitio web del servicio técnico (➡ contraportada).

Instalar una unidad SSD M.2

- Puede usar el almacenamiento SSD M.2 con las versiones 21.02-04.00.00 del software del sistema y versiones posteriores.
- Para instalar la unidad SSD M.2, coloque la consola sobre un paño suave extendido sobre una superficie plana.

- 1 **Vaya al centro de control y seleccione Encendido  > Apagar PS5.**
La pantalla se pone en blanco y el indicador de encendido parpadea en blanco y luego se apaga.
- 2 **Desconecte el cable de alimentación ca y los cables, luego espere a que la consola PS5 se enfríe.**
La unidad principal de la consola PS5 se mantiene caliente inmediatamente después de su uso.
- 3 **Retire la base, dé vuelta la consola PS5, luego levante levemente la esquina de la cubierta y deslice suavemente la cubierta en la dirección de la flecha para retirarla.**

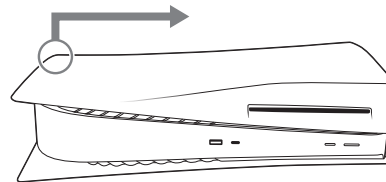

- 4 **Retire el tornillo de la tapa de la ranura de expansión y luego retire la cubierta.**

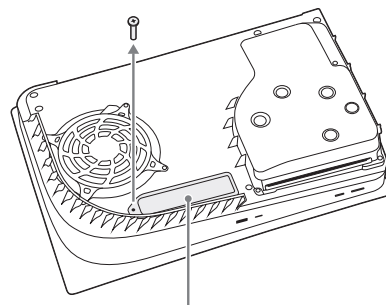

Tapa de la ranura de expansión

5 Instale la unidad SSD M.2 en el conector de expansión.

- 1 Retire el tornillo y el separador, y luego ajuste el separador según el tamaño de la unidad SSD M.2.

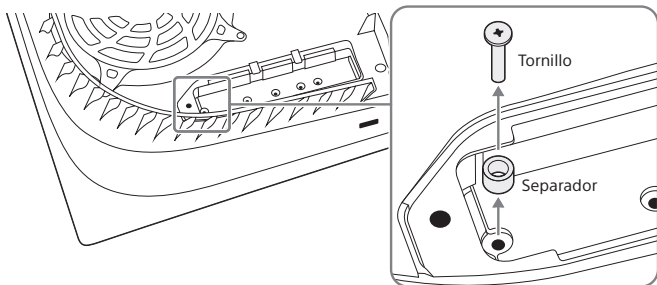

- 2 Sostenga el borde de la unidad SSD M.2 y alinéelo con la muesca del conector de expansión. Incline la SSD M.2 formando una diagonal hacia arriba e insértela firmemente hasta el fondo en el conector de expansión. A continuación, se muestra una unidad SSD M.2 con un disipador de calor y un papel de transferencia de calor.

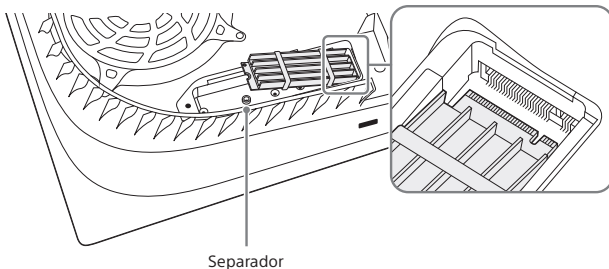

- 3 Incline la unidad SSD M.2 hacia abajo y fjela con tornillos.

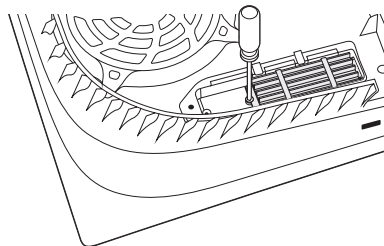

- 6 Coloque la tapa de la ranura de expansión y ajuste los tornillos.
- 7 Empuje firmemente la cubierta en la dirección de la flecha hasta escuchar un "clic".

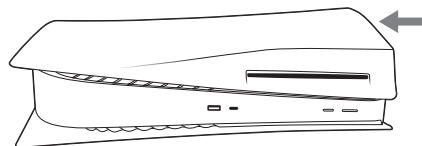

- 8 Conecte el cable de alimentación ca, los cables y la base, y luego encienda la alimentación. Cuando se enciende la consola PS5, aparece la guía de formato. Siga las instrucciones en pantalla y formatee la unidad SSD M.2.

Notas

- Consulte nuestro sitio web del servicio técnico si pierde piezas como la tapa de la ranura de expansión, los tornillos y los separadores (•► contraportada).
- Para obtener información sobre cómo guardar los datos de los juegos en el almacenamiento SSD M.2 y conocer los tipos de datos que se pueden guardar, consulte la Guía del usuario.

Retirar una unidad SSD M.2

Coloque la consola sobre un paño suave extendido sobre una superficie plana. Luego puede proceder a retirar la unidad SSD M.2.

- 1 Siga los pasos 1 a 4 de "Instalar una unidad SSD M.2".
- 2 Retire la unidad SSD M.2 del conector de expansión.
 - ① Retire los tornillos que fijan la unidad SSD M.2.
 - ② Levante ligeramente la unidad SSD M.2, sostenga el borde y tire en diagonal hacia arriba.
 - ③ Vuelva a ajustar los tornillos en los separadores.
- 3 Siga los pasos 6 a 7 de "Instalar una unidad SSD M.2".

Especificaciones

El diseño y las especificaciones están sujetos a cambios sin previo aviso. En función de la versión del software que utilice, es posible que la consola funcione de forma diferente a la descrita en este manual.

Consola PlayStation®5

Procesador principal	Procesador de chip único personalizado CPU: x86-64-AMD Ryzen™ "Zen2", 8 núcleos/16 hilos GPU: Motor gráfico AMD Radeon™ basado en RDNA de 10 TFLOPS
Memoria	GDDR6 16 GB
Almacenamiento	SSD personalizado de 825 GB ^{*1} *2
Disco óptico (solo lectura)	BD-ROM (66 GB/100 GB) ~10xCAV BD-ROM (25 GB/50 GB) ~8xCAV BD-R/RE (25 GB/50 GB) ~8xCAV DVD ~3.2xCLV
Láser	Tipo: semiconductor, continuo BD Longitud de onda: 395-415 nm Alimentación: máx. 1 mW DVD Longitud de onda: 640-675 nm Alimentación: máx. 1 mW
Entrada/salida ^{*3}	Puerto USB Type-A (Hi-Speed USB) Puerto USB Type-A (SuperSpeed USB 10 Gbps) × 2 Puerto USB Type-C® (SuperSpeed USB 10 Gbps) Conector de expansión (Key M)
Redes	Ethernet (10BASE-T, 100BASE-TX, 1000BASE-T) IEEE 802.11 a/b/g/n/ac/ax Bluetooth® 5.1
Salida de AV	Puerto HDMI™ OUT ^{*4}
Requisitos de alimentación	100-240 V ~ 3.55-1.5 A 50/60 Hz
Potencia máxima nominal	350 W
Dimensiones externas (sin incluir las piezas salientes)	Aprox. 390 × 104 × 260 mm (ancho × alto × profundidad)
Peso	Aprox. 4.2 kg
Temperatura de funcionamiento	Entre 5 °C y 35 °C

*1 Capacidad de SSD calculada mediante matemáticas de base 10 (1 GB = 1 000 000 000 bytes).

*2 Una parte de la capacidad del SSD está reservada para la administración, mantenimiento u opciones adicionales de la consola. Esto puede ocurrir al instalar el software del sistema u otro software. Como resultado, la disponibilidad de capacidad del SSD puede variar dependiendo de la consola, la versión del software del sistema o las opciones disponibles, y no se encuentra disponible para su utilización.

*3 No está garantizado el funcionamiento de todos los dispositivos conectados.

*4 Utilice el cable HDMI suministrado.

Control inalámbrico

Requisitos de alimentación	5 V \Rightarrow 1 500 mA
Tipo de batería	Batería de iones de litio integrada
Voltaje de la batería	3.65 V \Rightarrow
Capacidad de la batería	1 560 mAh
Temperatura de funcionamiento	Entre 5 °C y 35 °C
Peso	Aprox. 280 g

Responsabilidad limitada

Ni Sony, ni sus subsidiarias, ni ninguna de sus afiliadas serán responsables en caso de cualquier daño causado, incluyendo incidentes, daños directos o indirectos; daños o pérdidas derivadas del uso y/o uso inadecuado de este producto, excepto en aquellos casos expresamente determinados por la ley.

Discos que pueden reproducirse

Para obtener información adicional acerca de los tipos de soporte compatibles, llame a la línea de servicio técnico para su país o visite nuestro sitio web en latam.playstation.com.

- Ultra HD Blu-ray™ con formato PlayStation®5*1
- Blu-ray™ con formato PlayStation®4 compatible*2
- Ultra HD Blu-ray™
- BD-ROM
- BD-R
- BD-RE*3
- DVD-ROM
- DVD+R/RW
- DVD-R/RW
- AVCHD

*1 No se puede reproducir el software de formato PlayStation®, PlayStation®2 y PlayStation®3 desde un disco.

*2 Algunas de las funcionalidades disponibles en la consola PS4 podrían estar ausentes al jugar en la consola PS5. Es posible que su consola PS5 necesite estar actualizada con la versión más reciente del software del sistema. Se requiere una conexión a Internet.

*3 No se admite la reproducción de discos BD-RE versión 1.0.

Códigos de región

En función del disco, es posible que tenga asignado un código de región que está basado en la región geográfica en la que se distribuye el disco. La consola PS5 puede reproducir discos marcados con los siguientes códigos de región.

Disco	Código de región
Blu-ray Disc™ (BD)	
DVD	
Blu-ray™ con formato PlayStation®4	

Reciclaje de productos al final de su vida útil

La consola está fabricada con diversos materiales reciclables. El control inalámbrico contiene una batería de iones de litio. Cuando la consola llegue al fin de su vida útil, deshágase de la misma de acuerdo con las leyes y directrices ambientales locales vigentes.

Avisos

- Para los DVD con un código de región distinto a "ALL" o "1", siga las instrucciones en la pantalla para cambiar el código de región de la consola.
- Puede cambiar la configuración del código de región del DVD de la consola hasta cuatro veces. Luego se bloqueará la configuración del código de región.
- No se podrán reproducir los DVD que no se hayan finalizado.
- No utilice los siguientes discos. Si lo hace, la consola podría resultar dañada.
 - Discos de 8 cm
 - Discos no circulares, como los discos en forma de tarjeta, estrella o corazón
 - Los discos que estén rotos o deformados, o los discos que se hayan reparado
 - Discos con papel o stickers sobre ellos
- Un DualDisc posee una cara que cumple con el estándar DVD y otra cara que solamente incluye audio. La cara de solo audio no se puede reproducir en la consola.
- Al reproducir discos con contenido copiado, es posible que se produzcan sonidos anormales o que el contenido no se reproduzca correctamente.
- Para disfrutar de la reproducción continua de BD protegidos con derecho de autor, es posible que se deba renovar la clave de cifrado para AACS (Sistema de contenido de acceso avanzado). La clave de cifrado se renueva automáticamente si la consola se conecta a Internet.
- Algunos discos posiblemente no puedan reproducirse a causa de arañazos, polvo, la calidad de la grabación o las características del dispositivo de grabación.
- En raras ocasiones, es posible que los discos BD y DVD no funcionen adecuadamente cuando se reproducen en la consola. Esto se debe principalmente a las variaciones del proceso de fabricación o a la codificación del mismo.

Software del sistema

Al actualizar el software del sistema de la consola, podrá disfrutar de funciones adicionales y una seguridad mejorada. Actualice siempre la consola a la versión más reciente.

- Si no puede realizar la actualización mediante Internet, puede utilizar también un disco de juego o una unidad USB. Para obtener más información, visite playstation.com/help.
- El software del sistema que se incluye con este producto está sujeto a una licencia limitada de Sony Interactive Entertainment Inc. Consulte doc.dl.playstation.net/doc/ps5-eula/ para obtener más información.

GARANTÍA

PÓLIZA DE GARANTÍA

La presente garantía tiene validez exclusivamente para aquellos productos comercializados por las entidades autorizadas en Argentina, Bolivia, Chile, Colombia, Costa Rica, Ecuador, El Salvador, Guatemala, Honduras, México, Nicaragua, Panamá, Paraguay, Perú y Uruguay.

I. CLÁUSULAS Y TÉRMINO DE LA GARANTÍA

El Garante garantiza al comprador final la Unidad de Entretenimiento PlayStation® (la "Unidad") y el software original de fábrica contenido en esta, por un periodo de un (1) año (el "Periodo de garantía") en todas sus partes y mano de obra, contra cualquier defecto de fabricación y funcionamiento a partir de la fecha del documento de venta, factura o boleta de compra al consumidor final. En caso de defectos en los materiales y/o de fabricación de la Unidad, el Garante procederá a la reparación o al reemplazo de la misma según el caso y de acuerdo a las normas vigentes. Salvo disposición en contrario estipulada en la presente garantía, usted conviene que (i) los servicios de reparación serán provistos a la Unidad "en el estado en que esta se encuentra"; y (ii) el Garante no será responsable por ningún daño directo, ni/o indirecto, ni/o especial, incluyendo cualquier daño que pudiera surgir de pérdidas de datos. La limitación anterior será aplicable en la medida que esté permitido por la legislación vigente. Esta garantía se entrega en reemplazo de cualquier otra garantía expresa o implícita a la cual se renuncia en virtud de la presente, salvo que tal garantía sea requerida en virtud de la legislación aplicable. La máxima responsabilidad del Garante estará limitada a la reparación o el reemplazo de la Unidad, con excepción de las disposiciones estipuladas en esta póliza. El Garante no asume responsabilidad alguna por pérdida de datos, lucro cesante y/o cualquier otra pérdida, daños a las personas o a las cosas originados por el producto por causas no imputables directa y exclusivamente al Garante. Esta garantía no es transferible.

II. EXCLUSIONES DE LA GARANTÍA

Las siguientes exclusiones no aplican a la República Mexicana, cuyas respectivas exclusiones se listan al final de esta sección. Esta garantía no será aplicable si la presente Unidad:

- (A) Se utiliza con productos incompatibles con esta; se utiliza en condiciones distintas a las indicadas en su respectivo instructivo; y/o no ha sido operada de acuerdo a lo indicado en el mencionado instructivo
- (B) Se utiliza para fines comerciales (incluyendo alquiler), violando la licencia de uso para fines privados
- (C) Se modifica o se altera, mediante reemplazo de piezas, reparación o intento de reparación, por parte de personas físicas y/o jurídicas no autorizadas por el Garante
- (D) Presenta el número de serie alterado, modificado o eliminado
- (E) Presenta el sello de garantía en la Unidad alterado, modificado o eliminado
- (F) Presenta daños estéticos o cosméticos que afecten o alteren su uso

- (G) Evidencia falta de mantenimiento o servicio de acuerdo con lo indicado en su respectivo instructivo
- (H) Evidencia mala conexión a otros equipos indicados en el instructivo o la conexión a equipos diferentes a estos
- (I) Presenta arena, humedad, líquido de pilas, agua o cualquier elemento extraño en su interior
- (J) Presenta excesos o caídas de tensión en la red, o conexión a redes que no sean del voltaje correspondiente de acuerdo con lo indicado en su respectivo instructivo
- (K) Presenta daños ocasionados por inundaciones, terremotos, incendios, tormentas eléctricas, golpes y/o transporte incorrecto

La presente garantía no será aplicable si (1) el Garante considera razonablemente que la Unidad ha sido utilizada de alguna manera que podría violar las cláusulas y condiciones de algún acuerdo separado de licencia de software; o (2) la Unidad ha sido utilizada con productos que no fueron vendidos o cuya licencia no haya sido otorgada por el Garante (incluyendo, sin carácter taxativo, dispositivos para uso de juegos sin licencia, controladores, adaptadores y dispositivos de suministro de energía). Tampoco se encuentran cubiertos por esta garantía los riesgos y responsabilidades asociados con el uso de productos de terceros, los cuales se encuentran a exclusivo cargo del usuario. Esta enumeración no es de carácter taxativo, quedando excluidos de la presente garantía todos aquellos supuestos en los que, en términos generales, constituyan caso fortuito, fuerza mayor, uso indebido, abuso, negligencia, accidentes, uso no razonable de la Unidad o hecho de un tercero.

Exclusiones aplicables a México:

- (A) Se hubiese utilizado en condiciones distintas a las normales.
- (B) No se hubiese operado de acuerdo al instructivo del mismo.
- (C) El producto hubiese sido alterado o reparado por personas no autorizadas por el Garante.

III. VALIDEZ DE LA GARANTÍA

La presente garantía tiene validez exclusivamente para aquellos productos comercializados por las entidades autorizadas en Argentina, Bolivia, Chile, Colombia, Costa Rica, Ecuador, El Salvador, Guatemala, Honduras, México, Nicaragua, Panamá, Paraguay, Perú y Uruguay. Consulte la lista de entidades autorizadas en www.playstation.com/soporte/importadores-oficiales/.

A tal efecto, a lo largo de esta garantía se entiende como el "Garante" a Sony Interactive Entertainment America Trading LLC, con domicilio en 2207 Bridgepointe Parkway, San Mateo, California, 94404 para todos los países antes mencionados excepto Argentina. En Argentina, el "Garante" es Sony Argentina S.A., con domicilio en Av. Corrientes 345, (C1043AAD) CABA, Argentina. Esta garantía provista es válida ya sea que el consumidor original registre o no su Unidad. La presente garantía es de aplicación local limitada al país donde se adquirió la Unidad de Entretenimiento PlayStation®.

ES

IV. ¿CÓMO HACER EFECTIVA LA GARANTÍA?

Para recibir el servicio de garantía, el consumidor podrá llevar la Unidad al lugar de compra, o a los centros nacionales de servicio autorizados por Sony para atender las garantías de las Unidades de Entretenimiento PlayStation®, cuyo listado se puede obtener contactando la línea de servicio al cliente de Sony de su respectivo país indicada al final de esta póliza o bien, seguir el procedimiento señalado más adelante para el caso de México. Es necesario presentar esta póliza o un documento de compra válido, como puede ser la factura o boleta de compra original, que deberá incluir la fecha de compra. Los gastos de transportación y mano de obra que se deriven del cumplimiento de esta póliza serán cubiertos por el centro nacional de servicio de Sony de acuerdo a las normas vigentes. Para obtener más información sobre el servicio de garantía, gastos incurridos en la misma, así como adquisición de partes y accesorios para su Unidad de Entretenimiento PlayStation®, póngase en contacto con la línea de servicio al cliente de su respectivo país indicada al final de esta póliza o consulte nuestra página en latam.playstation.com.

Aclaración para Perú

Los gastos de transportación hasta los centros nacionales de servicio autorizados para atender las garantías de las unidades de entretenimiento PlayStation® no serán cubiertos bajo esta garantía. La adquisición de partes para su Unidad de Entretenimiento PlayStation® no está disponible en Perú actualmente.

Aclaración para México

Para hacer válida esta garantía deberá llamar al número de servicio al cliente indicado al final de esta póliza, en donde recibirá instrucciones para el envío de su Unidad o en su caso soporte para hacer válida su garantía; igualmente podrá solicitar que se haga válida la garantía en el lugar en donde adquirió el producto.

Datos del importador y lugar donde puede adquirir periféricos, accesorios, partes, consumibles y componentes:

S2G MÉXICO LLC

Antonio Dovali Jaime 70, Torre C, Piso 2, Colonia Santa Fe,

Álvaro Obregón, México, Cd. de México, C.P. 01210

Teléfono: 55.5350.1100

Aclaración para Costa Rica, Ecuador, El Salvador, Guatemala, Honduras, Nicaragua y Panamá

Para hacer efectiva la garantía, el consumidor deberá presentar esta póliza, debidamente completada con los datos solicitados y el sello del almacén, en adición a la factura de compra. Esta póliza carece de valor sin el sello del comercializador autorizado, la fecha de compra y el No. de documento de venta, factura o boleta.

Aclaración para la República Argentina y Guatemala

La presente garantía incluye gastos y riesgos relativos al flete, transporte y embalaje, en la medida de lo señalado por la normativa vigente al momento de la solicitud de la reparación. Para obtener más información sobre la ubicación de técnicos autorizados vigentes en el momento de hacer uso de esta garantía, póngase en contacto con el centro de servicio al cliente como se indica al final de esta póliza. En el caso de la República Argentina, cualquier cuestión que se suscite acerca de la validez, interpretación o cumplimiento de la presente garantía será resuelta en forma excluyente por los Tribunales Ordinarios de la Ciudad Autónoma de Buenos Aires, renunciando tanto el Garante como el titular de la presente garantía a cualquier otro fuero o jurisdicción que pudiere corresponderles.

Números de teléfono de servicio al cliente

Argentina: 011-5984-4090

Bolivia: 800-10-4614

Chile: 800-004-315; (56)(2) 29884930

Colombia: Bogotá: (57)(1)786-8937

Nacional: 01-800-518-9860

Costa Rica: 800-012-2170

Ecuador: 1-800-70-3777

El Salvador: 2136-8250

Guatemala: 2233-7370

Honduras: 800-2791-6019

México: Interior de la República Mexicana: 01800-286-4458

Desde la Cd. de México: 55-1036-1395

Nicaragua: 001-800-2202549

Panamá: 00-800-203-0457

836-5591

Perú: Lima: (51)(1) 707-1620

Datos del consumidor:	Datos del producto:
	Producto: Consola para videojuegos (PlayStation®5)
	Marca: Sony
Fecha de entrega:	Modelo: CFI-1115A

Derechos de autor y marcas comerciales

"PS", "PlayStation", "PS", "PS5", "PS4" y "DUALSHOCK" son marcas comerciales registradas o marcas comerciales de Sony Interactive Entertainment Inc.

"SONY" y "PS" son marcas comerciales registradas o marcas comerciales de Sony Group Corporation.

AMD, Radeon y Ryzen son marcas comerciales de Advanced Micro Devices, Inc.

Los logos y el nombre de la marca Bluetooth® son marcas comerciales registradas propiedad de Bluetooth SIG, Inc., y cualquier uso de estas marcas por Sony Interactive Entertainment Inc. está permitido bajo licencia. Otras marcas comerciales y nombres comerciales pertenecen a sus respectivos propietarios.

"Blu-ray Disc™", "Blu-ray™" y "Ultra HD Blu-ray™" son marcas comerciales de Blu-ray Disc Association.

Los términos HDMI y HDMI High-Definition Multimedia Interface, y el logotipo de HDMI son marcas comerciales o marcas comerciales registradas de HDMI Licensing Administrator, Inc. en los Estados Unidos y otros países.

El logotipo del tridente en el dispositivo USB SuperSpeed de USB-IF es una marca comercial registrada de USB Implementers Forum, Inc. USB Type-C® y USB-C® son marcas comerciales registradas de USB Implementers Forum.

Todas las demás marcas comerciales pertenecen a sus respectivos propietarios.

Glosario

AACS	Sistema de contenido de acceso avanzado
AUX	Auxiliar
AV	Audio/Vídeo integrados
AVCHD	Formato de grabación y reproducción de video de alta definición
BD	Disco de Blu-ray™
BD-ROM	Disco de Blu-ray de memoria sólo lectura
CPU	Unidad de procesamiento central
DIGITAL OUT (OPTICAL)	Salida digital óptica
DVD	Disco de Video Digital
ETHERNET	Interfaz de red
GPU	Unidad de procesamiento gráfico
HDCP	Protección de contenido digital de elevado ancho de banda
HDMI	Interfaz multimedia de alta definición
HOST	Anfitrión
INTERNET	Red mundial
LAN	Red de área local
LCD	Pantalla de cristal líquido
ONLINE	En línea
OUT	Salida
SOFTWARE	Programa de aplicación
SSD	Unidad de estado sólido
TV	Televisor
USB	Puerto serial universal
WEB	Red mundial

Quick Start Guide

Learn how to set up your PS5 console and how to use basic functions in the included Quick Start Guide.

User's Guide

Find out about everything your PS5 console can do. Learn how to configure settings and how to use each function. To see the User's Guide, you'll need an internet connection. From your PS5 console's home screen, go to **Settings** ⚙️ > **User's Guide, Health & Safety, and Other Information** > **User's Guide**.

Customer Support Website

Find online support information such as step by step troubleshooting and frequently asked questions by visiting playstation.com/help.



Guide de mise en route

Apprenez à configurer votre console PS5 et à utiliser les fonctions de base dans le Guide de démarrage rapide inclus.

Guide de l'utilisateur

Découvrez tout ce que vous pouvez faire avec votre console PS5. Apprenez à configurer les paramètres et à utiliser chaque fonction. Une connexion Internet est nécessaire pour consulter le guide de l'utilisateur. Sur l'écran d'accueil de votre console PS5, allez à **Paramètres** ⚙️ > **Guide de l'utilisateur, Informations importantes relatives à la santé et à la sécurité et autres informations** > **Guide de l'utilisateur**.

Site web de l'assistance clientèle

Trouvez de l'assistance en ligne, notamment des procédures de dépannage détaillées et des foires aux questions, en visitant le site playstation.com/help.



Guía de inicio rápido

Descubre cómo configurar tu consola PS5 y cómo usar las funciones básicas en la Guía de inicio rápido incluida.

Guía del usuario

Descubre todo lo que la consola PS5 puede hacer. Obtén más información sobre cómo ajustar la configuración y cómo usar cada función. Para ver la Guía del usuario, necesitas una conexión a Internet. Desde la pantalla de inicio de la consola PS5, ve a **Configuración** ⚙️ > **Guía del usuario, salud y seguridad y otra información** > **Guía del usuario**.

Sitio web del servicio técnico

Encuentra información de ayuda online, como guías de solución de problemas paso a paso y preguntas frecuentes en playstation.com/help.

