

**SONY**<sup>®</sup>



# *PLAYSTATION*<sup>®</sup> 3

**Quick Reference  
Aide-mémoire  
Referencia rápida**

# 01 Getting started

## Part names

### About the PS3™ system documentation

The PS3™ system documentation includes the following:

- **Safety and Support**

Before using the product, carefully read this document first. It contains safety information related to use of the PS3™ system, troubleshooting, specifications and other information.

- **Quick Reference (this document)**

This document contains information on setting up the PS3™ system, preparing for use and basic hardware operations.

- **User's Guide (<http://manuals.playstation.net/document/>)**

This online document is accessed through the Internet and contains detailed information related to the use of the PS3™ system software.

Check that you have all of the following items. If any items are missing, contact SCEA Consumer Services at 1-800-345-7669.

PLAYSTATION®3 system

Wireless controller

Printed materials

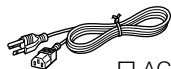

AC power cord

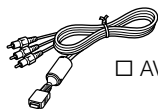

AV cable



USB cable



Ethernet cable

### System front

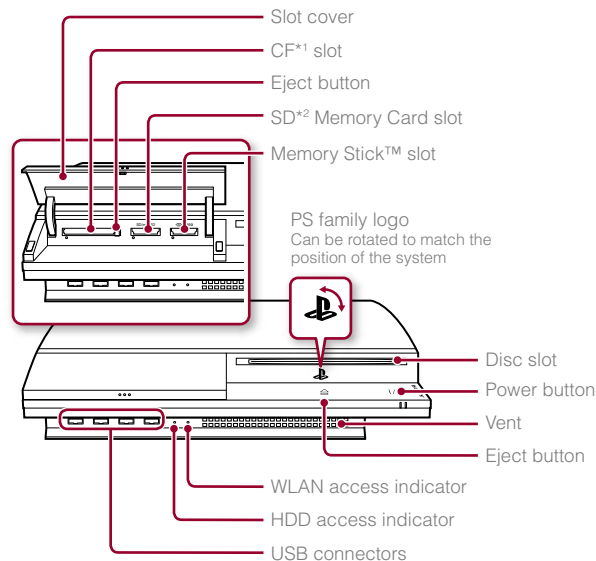

\*1 CompactFlash®

\*2 Secure Digital

## System rear

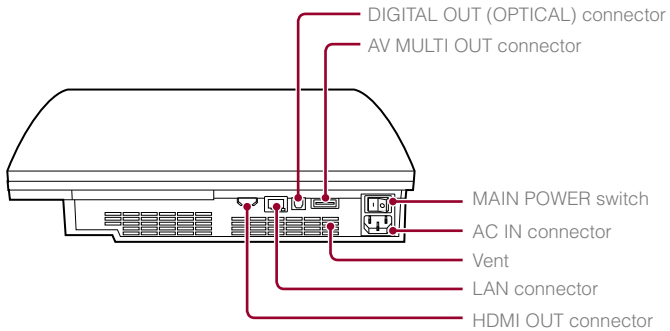

## Hint

Follow the diagram when setting the system in the vertical position.

## Notice

Do not place the system in an area subject to excessive dust or cigarette smoke. Dust build-up or cigarette smoke residue on the internal components (such as the lens) may cause the system to malfunction.

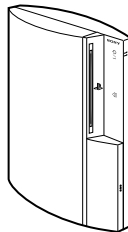

## Wireless controller

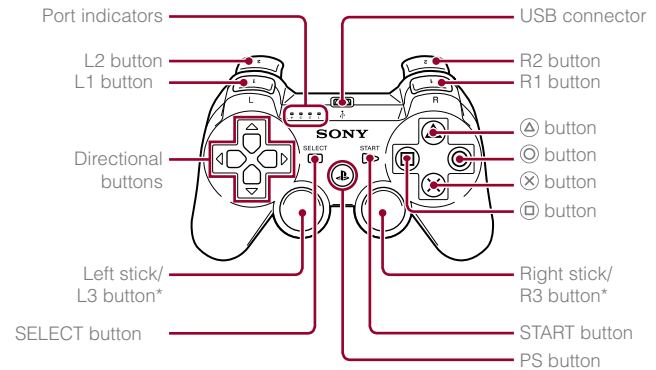

\* The L3 and R3 buttons function when the sticks are pressed.

## Hint

For details on the wireless controller, see "Using the wireless controller" (▶▶ page 12).

US

FR

ES

## Setting up the PS3™ system

### Procedure flow for setting up the system

Step 1: Connect to a TV. [▶▶ Page 4](#)



Step 2: Connect digital audio devices. [▶▶ Page 7](#)



Step 3: Connect the Ethernet cable. [▶▶ Page 8](#)



Step 4: Connect the AC power cord. [▶▶ Page 9](#)



Step 5: Perform initial setup of the system software. [▶▶ Page 9](#)

### Step 1: Connect to a TV

#### Video output on the PS3™ system

The PS3™ system can output two types of resolution: HD and SD. Refer to the instruction manual for the TV in use to check which video mode is supported.



	HD (High Definition)			SD (Standard Definition)	
Video mode *1	1080p	1080i	720p	480p	480i *2
Aspect ratio	16:9	16:9	16:9	16:9 4:3	16:9 4:3

\*1 This number indicates the number of scan lines. Note that "i" stands for "interlace" and "p" stands for "progressive". Using progressive results in high-quality video with minimal flickering.

\*2 The video output setting on the system will display as "Standard (NTSC)".

## Video output cable types

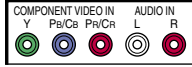
The resolution displayed on the TV varies depending on the input connectors on the TV and the type of cable in use. Select a cable to match the TV in use.

Cable type	Input connector on the TV	Supported video modes *
HDMI cable (sold separately)	HDMI IN connector 	1080p / 1080i / 720p / 480p
Component AV cable (sold separately)	Component VIDEO IN connector 	1080p / 1080i / 720p / 480p / 480i
S VIDEO cable (sold separately)	S VIDEO IN connector 	480i
AV cable (supplied)	VIDEO IN connector (composite) 	480i

\* Depending on the type of TV or content to be played, some video modes may not be supported.

If a device that is not compatible with the HDCP (High-bandwidth Digital Content Protection) standard is connected to the system using an HDMI cable, video and/or audio cannot be output from the system.

Copyright-protected Blu-ray video discs can only be output at 1080p using an HDMI cable connected to a device that is compatible with the HDCP (High-bandwidth Digital Content Protection) standard.

US

FR

ES

# Getting started

## Setting up the PS3™ system

### Connection methods

#### ⚠ Caution

- Do not plug the AC power cord for the system into an electrical outlet until you have made all other connections.
- The socket-outlet shall be installed near the equipment and shall be easily accessible.

### Connecting to a TV using an HDMI cable

Connect the system to the TV using an HDMI cable (sold separately). An HDMI cable can output both video and audio and enables you to enjoy digital-quality video and audio with minimal loss of picture quality.

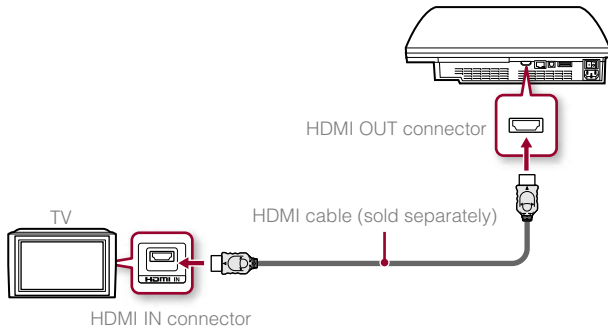

### Connecting with other types of cables

Connect cables other than the HDMI cable to the AV MULTI OUT connector on the system.

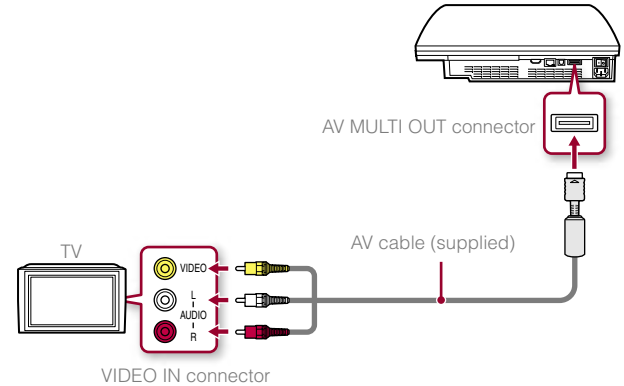

Example: When using the supplied AV cable

## Step 2: Connect digital audio devices

You can connect audio devices that support digital audio output, such as an AV receiver for home entertainment use.

### Hint

When connecting a digital audio device to the system, go to "Settings" ➔ "Sound Settings" ➔ "Audio Output Settings", and adjust the settings as necessary for the audio device.

## Audio output on the PS3™ system

The supported channels may vary depending on the output connector to be used.

PS3™ system output connectors	Channels that can be used for output		
	2 Ch.	5.1 Ch.	7.1 Ch.
AV MULTI OUT connector	○	—	—
Digital out (optical) connector *1	○	○	—
HDMI OUT connector	○	○	○ *2*3

\*1 Audio from a Super Audio CD cannot be output from the digital out (optical) connector. Multi-channel content from Super Audio CDs can only be output from the HDMI OUT connector.

\*2 A device compatible with Linear PCM 7.1 Ch. is required to output 7.1 Ch. audio from the HDMI OUT connector.

\*3 This system does not support output from the DTS-HD 7.1 Ch. DTS-HD 7.1 Ch audio is output from a 5.1 or lower channel.

## Connecting with an optical cable

The audio will be output from the optical cable. The picture will be output from the video output cable.

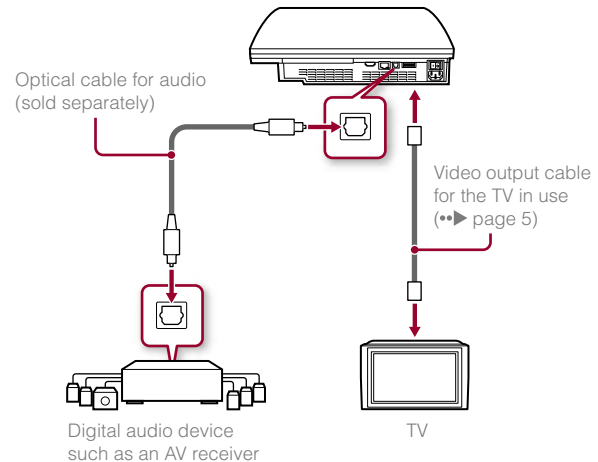

US

FR

ES

### Connecting with an HDMI cable

Both audio and video will be output from the HDMI cable. You can output the TV picture via an audio device.

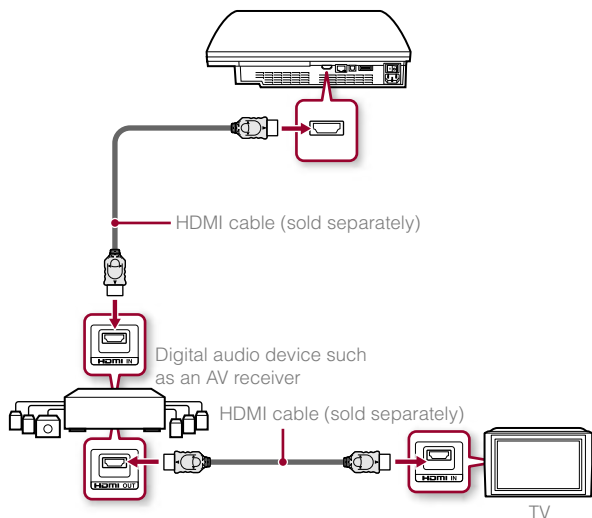

#### Hints

- If your TV is not equipped with an HDMI input connector, use a video output cable of the correct type for your TV (••► page 5) to connect it to the PS3™ system directly.
- If a device is connected to the PS3™ system via an HDMI cable, do not turn off the device while the PS3™ system is turned on (power indicator is lit green). Doing so may cause sound distortions or produce abnormal sounds.

### Step 3: Connect the Ethernet cable

Using an Ethernet cable, you can connect the system to the Internet. For details on network settings, see "Adjusting network settings" (••► page 20).

#### ⚠ Caution

The system supports 10BASE-T, 100BASE-TX and 1000BASE-T networks. Do not connect a standard telephone line or other types of cords or cables that are not compatible with the system, as this may cause heat build-up, fire or malfunction.

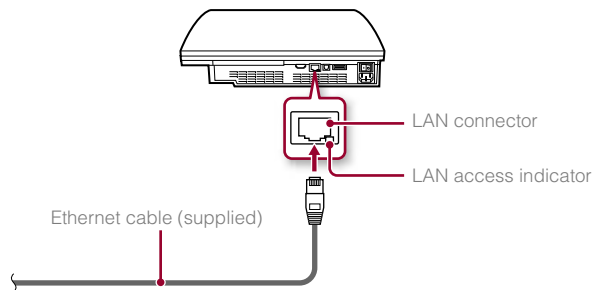

#### Hint

You can connect to the Internet without using an Ethernet cable. For details, see "Using a wireless connection" (••► page 21).



**Step 4: Connect the AC power cord**

Connect the AC power cord.

**⚠ Caution**

- Do not plug the AC power cord for the system into an electrical outlet until you have made all other connections.
- The socket-outlet shall be installed near the equipment and shall be easily accessible.

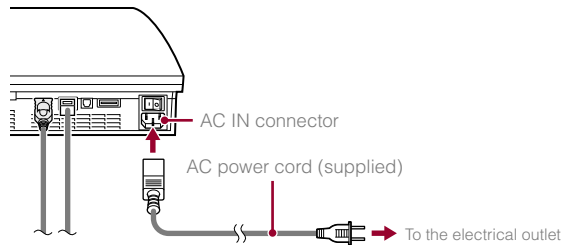
**Step 5: Perform initial setup of the system software**

After turning on the system, perform initial setup.

- 1 Turn on the TV.**
- 2 Turn on the main power switch.**

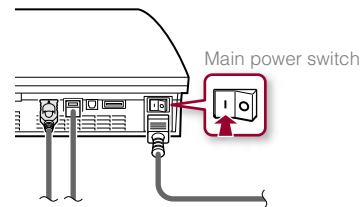

The power indicator will turn solid red to indicate that the system has entered standby mode.

- 3 Touch the power button.**

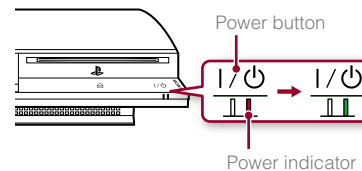

The power indicator turns green and the picture is displayed on the TV screen.

### 4 Connect the wireless controller to the system using a USB cable.

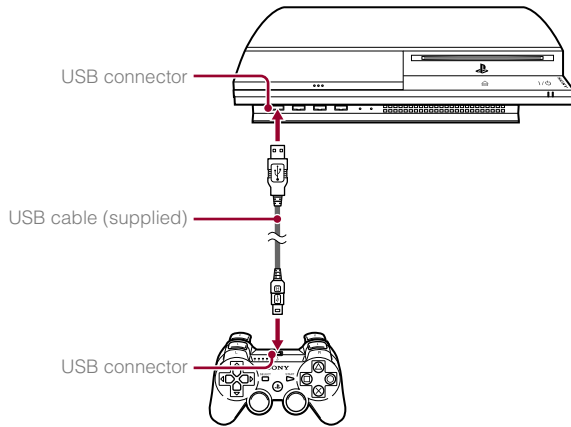

### 5 Press the PS button on the controller.

The system will recognize the wireless controller. After it has recognized the controller, the initial setup screen will be displayed.

### 6 Perform initial setup.

Follow the on-screen instructions to enter settings for system language, time zone, date and time and user name. After initial setup is completed, the home menu will be displayed on the TV screen.

#### Hints

- For details on entering text, see "Using the on-screen keyboard" (•▶ page 26).
- Settings entered during initial setup can be changed under "Settings" or "Users". For details, refer to the online user's guide (•▶ page 24).

### Adjusting video output settings

Depending on the connector and the type of cable used, video output settings may need to be adjusted to display HD resolution on the TV screen (•▶ page 4).

Go to "Settings" ⇒ "Display Settings" ⇒ "Video Output Settings" and follow the on-screen instructions to adjust the settings.



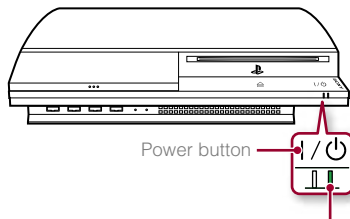

## Turning the PS3™ system on and off

### Using the system button

Touch the power button.



### Power indicator status

	<b>Solid green</b>	System turned on
	<b>Flashing green</b>	System turning off
	<b>Solid red</b>	System off (in standby mode)
	<b>Off</b>	Main power switch off

### Turning off the system

Touch the power button for two seconds or longer.

### Using a wireless controller

Press the PS button.

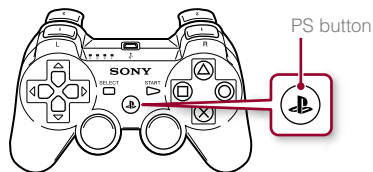

### Turning off the system

Press and hold down the PS button for two seconds or longer. When the message "Turn off the system." is displayed on the screen, select it and then press the ⊗ button.

US

FR

ES

# 04 Basic operations

## Using the wireless controller

### Preparing for use

To use a wireless controller, you must first register or "pair" the controller with the PS3™ system and assign a number to the controller.

#### Step 1: Pair the system and the controller.

- When using for the first time
- When using with a different PS3™ system



#### Step 2: Assign a controller number.

Every time the system is turned on

### Step 1: Pair the system and the controller

When using the controller for the first time or when using with a different PS3™ system, you must first pair the devices. If you turn on the system and connect the controller using a USB cable, the pairing will be completed automatically.

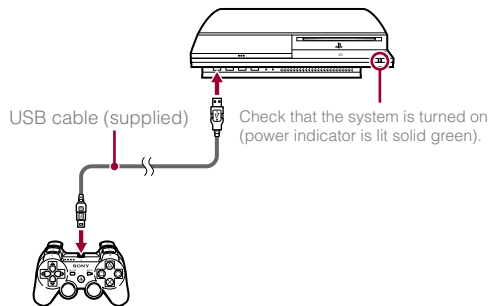

### Step 2: Assign a controller number

Each time you turn on the system, a number must be assigned to the controller.

Press the PS button.

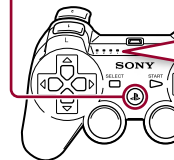

All of the port indicators flash red.



When the controller has been assigned a number, the port indicators for the assigned number turn solid red.



You can connect up to 7 controllers at one time. The controller number is shown by the number above the port indicators. For numbers 5-7, add the numbers of the lit indicators.

Example: Controller number 5 has been assigned.

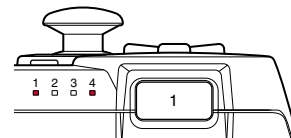

#### Hints

- Pairing and assigning controller numbers can only be done when the system is turned on (when the power indicator is lit solid green).
- When a paired controller is used with another PS3™ system, the pairing with the original system is cleared. Pair the controller with the system again if the controller has been used with another system.
- If the controller or the system is turned off, the port indicators on the controller will turn off and the assigned number will be cleared.

## Using the controller wirelessly

If you disconnect the USB cable, you can use the controller wirelessly. To use it wirelessly, the controller's battery must be charged.

### Hint

The USB cable can be connected or disconnected while the controller and the system are turned on.

## Charging the controller

With the system turned on (power indicator is lit green), connect the controller to the system using a USB cable. The port indicators of the controller flash red slowly and charging begins.





When charging has completed, the port indicators stop flashing.

### Hints

- The controller can be used while charging.
- Charge in an environment where the temperature range is between 10°C - 30°C (50°F - 86°F). Charging may not be as effective when performed in other environments.
- The battery has a limited lifespan. Battery duration will gradually decrease with repeated usage and age.
- Battery life also varies depending on the storage method, usage state, environment and other factors.

## Battery charge level

If you press and hold down the PS button for more than two seconds, you can check the battery charge level on the screen.

	The battery has plenty of charge.
	The battery has started losing its charge.
	The battery charge level is low.
	The battery has no charge. The port indicators of the controller flash rapidly. Charge the controller.

### Hint

Depending on the environment or the conditions of use, the remaining charge level may not display correctly and the battery duration may vary.

### Blu-ray Disc (BD)/DVD/CD

#### 1 Insert the disc.

An icon is displayed in the home menu.

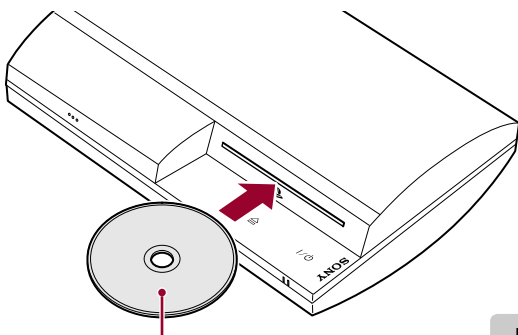

Insert the disc with the label side facing up.

#### 2 Select the icon, and then press the $\otimes$ button.

Playback begins.

Depending on the disc, a list of playable content may be displayed.

### Ejecting a disc

Stop playback, and then touch the eject button.

#### Hint

For instructions on how to quit games, see "Playing games" (▶▶ page 17).

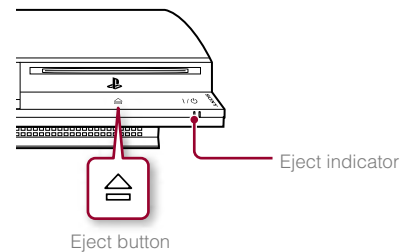

## Memory Stick™/SD Memory Card/CompactFlash®

### 1 Insert the storage media.

An icon is displayed in the home menu.

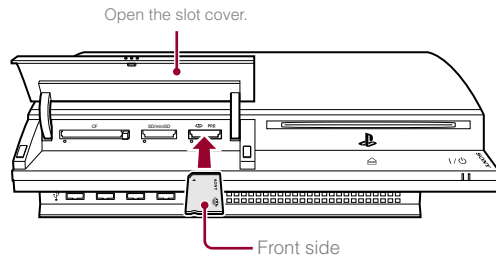

Example: When inserting a Memory Stick™

### 2 Select the icon, and then press the **X** button.

A list of playable content is displayed.

#### Hint

When using a Memory Stick Duo™/miniSD™ card with the PS3™ system, you can insert the media without using an adaptor.

## Ejecting media

Check that the access indicator is not flashing, and then eject.

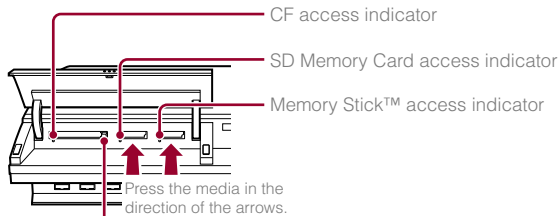

Press the CF eject button.

#### Notice

When the access indicator is flashing, data is being saved or loaded. When the access indicator is flashing, do not remove the storage media or turn off the system.

### USB devices

You can connect external devices, such as devices that are compatible with USB Mass Storage Class using a USB cable. Devices can be connected while the system is turned on. Refer also to the instructions supplied with the external device to be connected.

#### 1 Connect the USB device.

An icon is displayed in the home menu.

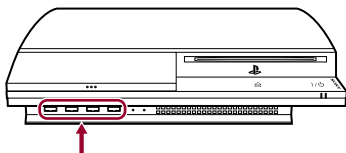

External device such as a digital camera

#### 2 Select the icon, and then press the **⊗** button.

A list of playable content is displayed.

#### Notice

Do not remove USB devices or turn off the system while data is being saved or read. Doing so may cause data loss or corruption.

### File formats that can be played or viewed

File formats that can be played or viewed on this system include ATRAC, MP3, AAC, JPEG and MPEG-4. For the latest information, refer to the online user's guide (▶▶ page 24).

#### Hints

- Only files that are playable or viewable on the PS3™ system are displayed in the column for the compatible category (Example: Image data is displayed in the Photo category).
- Depending on the storage media, only a subset of the folders on the media may be displayed. If you select "Display All" from the options menu, all folders saved on the media will be displayed.

#### Notice

For information on backing up files saved on the hard disk, refer to the Safety and Support document.



# 06 Game

## Playing games

### Starting/quitting a game

#### Starting a game

Insert a disc, select the icon, and then press the  $\otimes$  button.

#### Quitting a game

During gameplay, press and hold down the PS button of the wireless controller for at least 2 seconds. Then select "Quit Game" from the screen that is displayed.

When you start or quit PlayStation®2 format software, the assigned controller number is cleared. Follow the steps listed below to assign a controller number.

- After starting a game: Press the PS button when content from the game software is displayed on the screen.
- After quitting a game: Press the PS button when the home menu is displayed on the screen.

#### Hint

To save PlayStation®2/PlayStation® format software data, you must create internal memory cards (▶▶ page 18).

### Controller settings

You can adjust controller settings during gameplay. Press the PS button for at least 2 seconds, and then select a settings item from the screen that is displayed.

### Switching analog mode

When playing PlayStation®2/PlayStation® format software, you can change the mode of the controller. Switch to the mode supported by the software. With some software, the mode is switched automatically.

### Changing controller numbers

You can change the number assigned to a controller. When the controller port for use is specified by the software, change to the supported controller number.\*

\* You cannot assign controller port 2-D using the PLAYSTATION®3 system.

#### Hint

You can check the currently assigned controller number by pressing the PS button for at least 2 seconds.

### Saved data for PS3™ format software

Saved data for PS3™ format software is saved on the system's hard disk. The data is displayed under "Game" ▶ "Saved Data Utility".

US

FR

ES

### Saved data for PlayStation®2/PlayStation® format software

To save data from PlayStation®2/PlayStation® format software, you must create internal memory cards on the hard disk and assign the cards to slots.

#### Step 1: Create an internal memory card.

Create an internal memory card within the hard disk as a replacement for the memory card (8MB) (for PlayStation®2) or memory card.

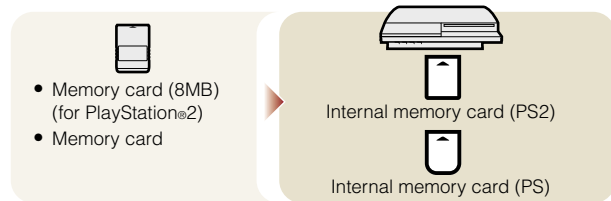

#### Step 2: Assign a slot.

Insert the internal memory card in the internal slot on the hard disk instead of a memory card slot on the PlayStation®2 or PlayStation® console.

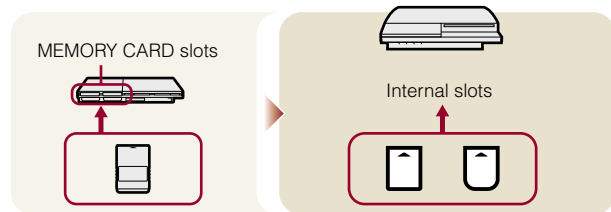

### Step 1: Create an internal memory card

- 1 Select "Memory Card Utility (PS/PS2)" under "Game" in the home menu, and then press the **(X)** button.
- 2 Select "New Internal Memory Card", and then press the **(X)** button.

Follow the on-screen instructions to create the internal memory card.

### Internal memory card types

Type	Data type that can be saved
Internal memory card (PS2)	Saved data from PlayStation®2 format software (Saved data from PlayStation® format software cannot be saved.)
Internal memory card (PS)	Saved data from PlayStation® format software

### Step 2: Assign a slot

- 1 Select "Memory Card Utility (PS/PS2)" under "Game" in the home menu, and then press the **(X)** button.
- 2 Select the internal memory card that you want to use, and then press the **(A)** button.

Assign a slot.

#### Hints

- Depending on the software, slots may be preassigned. For details, refer to the instructions supplied with the software.
- You can assign slots during gameplay. Press the PS button of the wireless controller for at least 2 seconds, and then select "Assign Slots" from the screen that is displayed.

## Using saved data on a memory card (8MB) (for PlayStation®2) or a memory card

To use saved data on a memory card (8MB) (for PlayStation®2) or a memory card, you must copy the data to an internal memory card within the hard disk. You must use a memory card adaptor (sold separately) to copy the data.

- 1 Select "Memory Card Utility (PS/PS2)" under "Game" in the home menu, and then press the (X) button.**
- 2 Connect the memory card adaptor to the system.**
- 3 Insert the memory card that you want to copy in the adaptor.**  
The icon for "Memory Card (PS)" or "Memory Card (PS2)" is displayed.
- 4 Select the icon, and then press the (X) button.**

Follow the on-screen instructions to copy the data.

### Hints

- Depending on the type, saved data from a memory card (8MB) (for PlayStation®2) or a memory card is copied to an internal memory card as shown below.

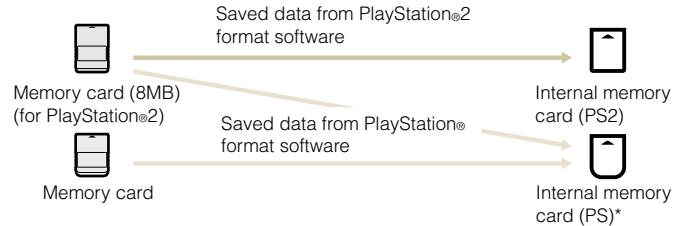

- \* If the amount of saved data to copy is large, the system will automatically create multiple internal memory cards (PS).
- You cannot copy data saved on the hard disk to a memory card (8MB) (for PlayStation®2) or a memory card.

# 07 Network

## Adjusting network settings

### Using a wired connection

The following instructions explain how to connect to the Internet using an Ethernet cable.

### Example of a wired network configuration

The network configuration and connection method may vary depending on the equipment in use and the network environment.

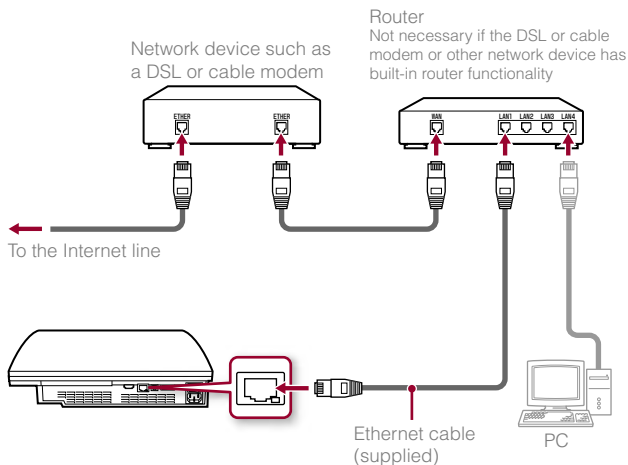

#### Hint

A router is a device that enables multiple devices to be connected to one Internet line. A router is necessary if a PC and the PS3™ system will be connected to the Internet at the same time.

### Preparing the required items

The following items are required for a wired connection to the Internet.

- Subscription to an Internet service provider (ISP)
- Network devices, such as a DSL or cable modem, and a router
- Ethernet cable (supplied)

#### Hint

User is responsible for Internet service fees.

### Setting up the Internet connection

When making a wired connection to the Internet, usually you do not need to adjust any of the default settings. If you cannot use the default settings to connect, follow the instructions below to adjust the settings.

- 1 Select "Network Settings" under "Settings" in the home menu, and then press the **⊗** button.
- 2 Select "Internet Connection Settings", and then press the **⊗** button.  
When a message stating that the Internet connection will be terminated is displayed, select "Yes", and then press the **⊗** button.
- 3 Select "Wired Connection", and then press the **⊗** button.

Adjusting network settings

**4 Select "Easy" or "Custom" and adjust settings as necessary.**

Follow the on-screen instructions to adjust the required settings.

<b>Easy</b>	Basic settings are set automatically.
<b>Custom</b>	You can manually enter detailed settings information. For information on settings, refer to the instructions supplied by the Internet service provider or with the network device.

For detailed information on network settings, refer to the online user's guide (▶▶ page 24).

**Using a wireless connection**

The following instructions explain how to connect to the Internet using a wireless connection.

**Example of a wireless network configuration**

The network configuration and connection method may vary depending on the equipment in use and the network environment.

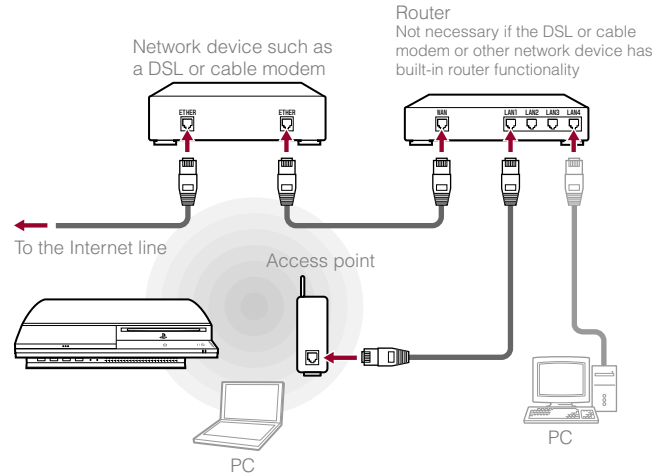

**Hint**

An access point is a device that enables network connectivity without using a physical cable.

US

FR

ES

## Adjusting network settings

### Preparing the required items

The following items are required to set up the system to connect wirelessly to the Internet.

- Subscription to an Internet service provider (ISP)
- Network devices, such as a DSL or cable modem, and a router
- An access point\*
- Settings information for the access point (SSID, WEP key, WPA key)

\* Not necessary if using a wireless router with built-in wireless functionality

### Hints

- When connecting to the Internet over a wireless LAN, signal interference may occur depending on the usage condition of the wireless network devices. If Internet data transfer speed is decreased or the wireless controller does not function properly, use an Ethernet cable to establish a wired connection.
- Depending on the access point in use, you may need the MAC address for your system when connecting to the Internet. You can find the MAC address for the system by going to "Settings" ➔ "System Settings" ➔ "System Information".
- User is responsible for Internet service fees.

### Setting up the Internet connection

When connecting wirelessly to the Internet, you must first adjust network settings.

Network settings may vary depending on the type of access point and the network environment. The following instructions explain the most common network configuration.

**1 Select "Network Settings" under "Settings" in the home menu, and then press the  $\otimes$  button.**

**2 Select "Internet Connection Settings", and then press the  $\otimes$  button.**

When a message stating that the Internet connection will be terminated is displayed, select "Yes", and then press the  $\otimes$  button.

**3 Select "Wireless", and then press the  $\otimes$  button.**

**4 Select "Scan", and then press the  $\otimes$  button.**

The system will search for access points within range and display them as a list.

### Hint

When using an access point that supports automatic setup, select "Automatic" and follow the on-screen instructions. The required settings will be completed automatically. For information on access points that support automatic setup, contact the access point manufacturers.

**5 Select the access point that you want to use, and then press the  $\otimes$  button.**

An SSID is a code or a name that is assigned to the access point. If you do not know which SSID to use or if the SSID is not displayed, contact the person who set up or maintains the access point.

**6 Confirm the SSID for the access point, and then press the right button.**

## 7 Select the security settings as necessary, and then press the right button.

Security settings vary depending on the access point in use. To determine which settings to use, contact the person who set up or maintains the access point.

## 8 Enter the encryption key, and then press the right button.

The encryption key field will display an asterisk (\*) for each character you enter. If you do not know the key, contact the person who set up or maintains the access point.

## 9 Select "Easy" or "Custom" and adjust settings as necessary.

Follow the on-screen instructions to adjust the required settings.

<b>Easy</b>	Basic settings are set automatically.
<b>Custom</b>	You can manually enter detailed settings information. For information on settings, refer to the instructions supplied by the Internet service provider or with the network device.

For detailed information on network settings, refer to the online user's guide (▶▶ page 24).

US

FR

ES

## Connecting to the Internet

If network settings are already completed, the PS3™ system will automatically connect to the Internet when the system is turned on. The connection will remain active as long as the system is on.

### Using the Internet browser

- 1 Select "Internet Browser" under "Network" in the home menu, and then press the (X) button.

The Internet browser opens. A busy icon is displayed while the page is loading.

### Basic operations of the Internet browser

<b>Directional buttons</b>	Move the pointer to a link
<b>Right stick</b>	Scroll in the desired direction
<b>L1 button</b>	Go back to the previous page
<b>(A) button</b>	Switch between displaying and not displaying the menu

### Viewing the user's guide

You can use the Internet browser to view the online user's guide for the PS3™ system.

#### PLAYSTATION®3 system user's guide

<http://manuals.playstation.net/document/>

The user's guide contains detailed usage instructions for the PS3™ system software. The guide can also be viewed using your PC's Web browser.

### Creating a PLAYSTATION®Network account

By creating a PLAYSTATION®Network account, you can enjoy chatting under "Friends" or use the PS3™ system's online network service and other features. Go to "Friends", select "Sign Up for PLAYSTATION®Network", and then press the (X) button. The screen for creating an account will be displayed.

#### Hints

- An Internet connection is required to create an account.
- PLAYSTATION®Network service content may vary depending on the region.



# 09 Updates

## PS3™ system updates

By updating the PS3™ system software, you can add features and/or security patches. Frequently update your system to use the latest version of the system software.

For the latest information on updates, visit <http://www.us.playstation.com>.

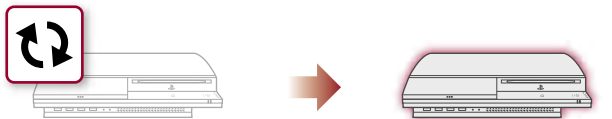

Use the update data to overwrite the existing system software.

The system software is updated.

### Notices

- During an update, do not turn off the system or remove media. If an update is canceled before completion, the system software may become damaged, and the system may require servicing or exchange.
- During an update, the power button on the system front is inactive.
- Depending on the content, you may not be able to play without first updating the system software.
- After you have updated the system software, you cannot go back to an earlier version.

### Update methods

You can perform an update in any of the ways described below.

### Network update

You can update by downloading the update data from the Internet. The latest update is automatically downloaded.

Select "Settings" ➔ "System Update" ➔ "Update via Internet".

### Update using storage media

You can update using the update data saved on a Memory Stick™ or other media.

Select "Settings" ➔ "System Update" ➔ "Update via Storage Media".

#### Hint

Update data can also be contained in some game discs.

### Checking the system software version

You can check system version information by selecting "Settings" ➔ "System Settings" ➔ "System Information". The current version is displayed in the System Software field.

US

FR

ES

## Using the on-screen keyboard

You can use the on-screen keyboard to enter text. Keys that are displayed vary depending on the input mode and other conditions.

### Entering characters

Using predictive mode, you can enter the first few letters of the word, which will bring up a list of commonly used words that start with these letters. You can then use the directional buttons to select the word that you want. After you have finished entering text, select the Enter key to exit the keyboard.

### Input mode types

Input mode types depend on the system language selected.

#### Hint

The languages you can use for text entry are the supported system languages. You can set the system language by going to "Settings" ➔ "System Settings" ➔ "System Language".

Example: If "System Language" is set to "Français", you can enter text in French.

### Using a USB keyboard

You can enter characters using a USB keyboard (sold separately). While the text entry screen is displayed, if any key on the connected USB keyboard is pressed, the text entry screen will enable you to use the USB keyboard.

#### Hint

You cannot use the predictive mode when using a USB keyboard.

Using the on-screen keyboard



# 01 Préparation

## Nom des pièces

### A propos de la documentation du système PS3™

La documentation du système PS3™ comprend les éléments suivants :

- **Sécurité et support technique**

Avant d'utiliser le produit, lisez d'abord attentivement ce document. Il contient des informations de sécurité liées à l'utilisation du système PS3™, à son dépannage, à ses caractéristiques, ainsi que d'autres données.

- **Aide-mémoire (le présent document)**

Le présent document contient des informations sur la configuration du système PS3™, sur sa préparation à l'utilisation et sur les opérations de base du matériel.

- **Mode d'emploi (<http://manuals.playstation.net/document/>)**

Ce document en ligne est accessible par le biais d'Internet et contient des informations détaillées relatives à l'utilisation du logiciel du système PS3™.

Vérifiez que vous disposez de tous les éléments suivants. S'il manque des éléments, appelez le Service consommateurs SCEA au 1-800-345-7669.

Système PLAYSTATION®3

Manette sans fil

Documentation



Cordon d'alimentation

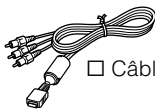

Câble AV

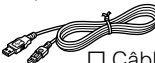

Câble USB



Câble Ethernet

### Avant du système

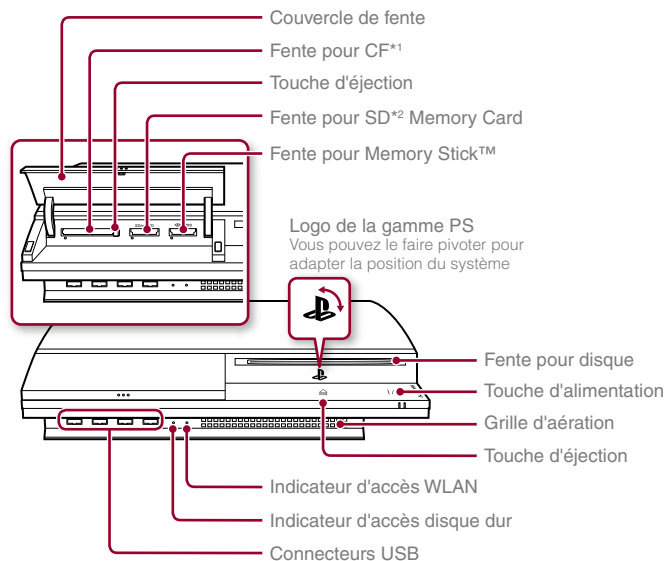

\*1 CompactFlash®

\*2 Secure Digital

## Arrière du système

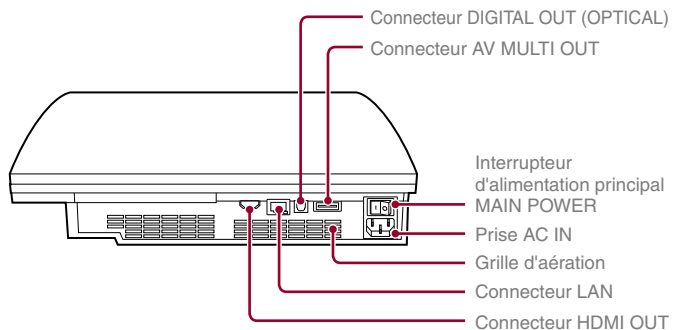

## Conseil

En cas d'installation du système en position verticale, conformez-vous au schéma.

## Avis

Ne placez pas le système dans une zone soumise à une poussière excessive ou à de la fumée de cigarette. L'accumulation de poussière ou les résidus de fumée de cigarette sur les composants internes (tels que les lentilles) peut entraîner un dysfonctionnement du système.

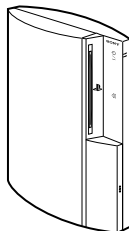

## Manette sans fil

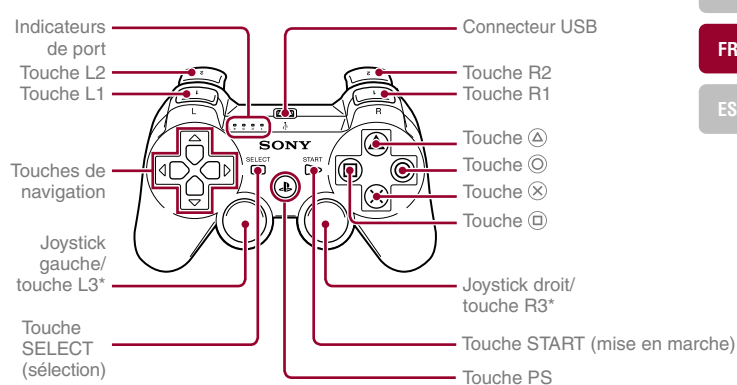

\* Les touches L3 et R3 fonctionnent lorsque vous appuyez sur les joysticks.

## Conseil

Pour plus de détails sur la manette sans fil, consultez la section "Utilisation de la manette sans fil" (►► page 38).

US

FR

ES

## Configuration du système PS3™

### Procédure de configuration du système

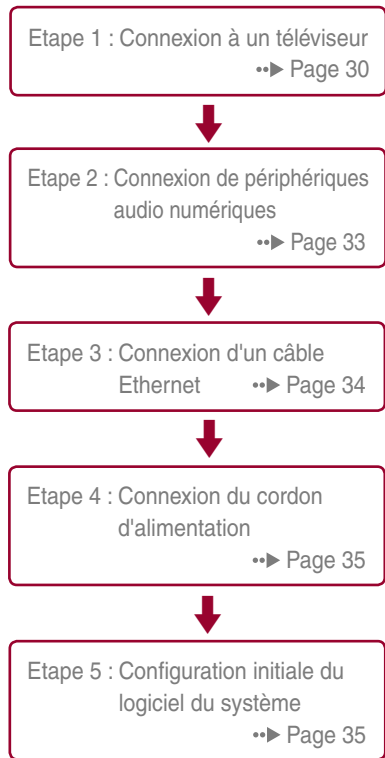

### Etape 1 : Connexion à un téléviseur

#### Sortie vidéo sur le système PS3™

Le système PS3™ peut reproduire deux types de résolution : HD et SD. Pour déterminer le mode vidéo pris en charge, reportez-vous au mode d'emploi du téléviseur que vous utilisez.





	HD (High Definition)			SD (Standard Definition)	
<b>Mode vidéo *1</b>	1080p	1080i	720p	480p	480i *2
<b>Rapport d'aspect</b>	16:9	16:9	16:9	16:9 4:3	16:9 4:3

\*1 Ce nombre indique le nombre de lignes de balayage. Remarquez que "i" est l'abréviation de "interlace" et "p" de "progressive". L'utilisation du mode progressive reproduit des données vidéo de haute qualité, avec un scintillement minimal.

\*2 Le paramètre de sortie vidéo du système, "Standard (NTSC)", s'affiche.

## Types de câbles de sortie vidéo

La résolution affichée sur le téléviseur varie selon les connecteurs d'entrée disponibles sur le téléviseur et le type de câble utilisé. Sélectionnez un câble adapté au téléviseur utilisé.

Type de câble	Connecteur d'entrée sur le téléviseur	Modes vidéo pris en charge*
Câble HDMI (vendu séparément)	Connecteur HDMI IN 	1080p / 1080i / 720p / 480p
Câble AV composant (vendu séparément)	Connecteur VIDEO IN composant 	1080p / 1080i / 720p / 480p / 480i
Câble S VIDEO (vendu séparément)	Connecteur S VIDEO IN 	480i
Câble AV (fourni)	Connecteur VIDEO IN (composite) 	480i

\* Selon le type de téléviseur ou de contenu affiché, il est possible que certains modes vidéo ne soient pas pris en charge.

Si vous connectez un périphérique non compatible avec la norme HDCP (High-bandwidth Digital Content Protection) au système à l'aide d'un câble HDMI, les données vidéo et/ou audio ne peuvent pas être reproduites à partir du système.

Les disques vidéos protégés par droits d'auteur Blu-ray peuvent être reproduits à 1080p en utilisant un câble HDMI connecté à un périphérique compatible avec la norme de protection des contenus numériques en haute définition HDCP (High-bandwidth Digital Content Protection).

US

FR

ES

### Méthodes de connexion

#### ⚠ Attention

- Ne branchez pas le cordon d'alimentation du système sur une prise électrique aussi longtemps que vous n'avez pas établi toutes les autres connexions.
- La prise de courant doit être installée près de l'équipement et doit être facile d'accès.

### Connexion à un téléviseur à l'aide d'un câble HDMI

Connectez le système au téléviseur à l'aide d'un câble HDMI (vendu séparément). Un câble HDMI peut reproduire à la fois les données vidéo et audio. Il vous permet de profiter de sons et de vidéos de qualité numérique avec une perte de qualité d'image minimale.

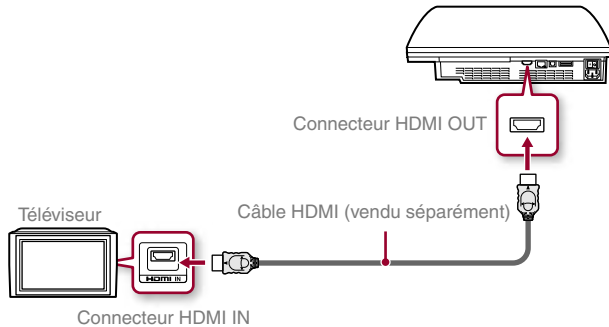

### Connexion à l'aide d'autres types de câbles

Connectez les câbles autres que le câble HDMI au connecteur AV MULTI OUT du système.

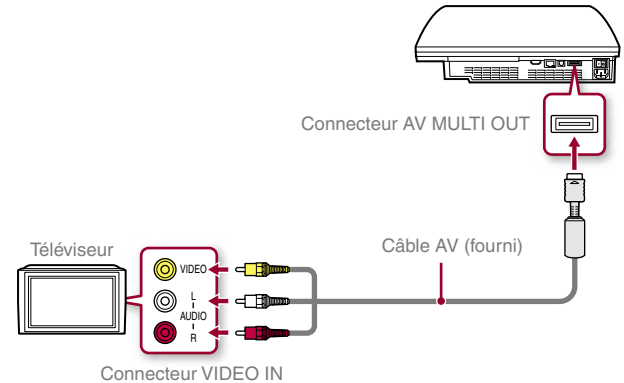

Exemple : En cas d'utilisation du câble AV fourni



## Etape 2 : Connexion de périphériques audio numériques

Vous pouvez raccorder des périphériques audio prenant en charge la sortie audio numérique, tels qu'un récepteur AV pour l'utilisation d'un système home cinéma.

### Conseil

Si vous connectez un périphérique audio numérique au système, accédez à "Paramètres" ➔ "Paramètres son" ➔ "Paramètres de sortie audio", puis définissez éventuellement les paramètres en fonction du périphérique audio.

## Sortie audio sur le système PS3™

Les canaux pris en charge peuvent varier selon le connecteur de sortie utilisé.

Connecteurs de sortie du système PS3™	Canaux pouvant être utilisés pour la sortie		
	2 canaux	5.1 canaux	7.1 canaux
Connecteur AV MULTI OUT	○	–	–
Connecteur DIGITAL OUT (OPTICAL) *1	○	○	–
Connecteur HDMI OUT	○	○	○ *2 *3

\*1 Le son provenant d'un Super Audio CD ne peut pas être reproduit à partir du connecteur DIGITAL OUT (OPTICAL). Le contenu multicanal du Super Audio CD peut uniquement être reproduit à partir du connecteur HDMI OUT.

\*2 Vous devez disposer d'un périphérique compatible avec PCM linéaire 7.1 canaux pour reproduire du son 7.1 canaux à partir du connecteur HDMI OUT.

\*3 Ce système ne prend pas en charge la sortie DTS-HD 7.1 canaux. Le son DTS-HD 7.1 canaux est reproduit par un système 5.1 canaux ou inférieur.

## Connexion à l'aide d'un câble optique

Le son est reproduit à partir du câble optique. L'image est reproduite à partir du câble de sortie vidéo.

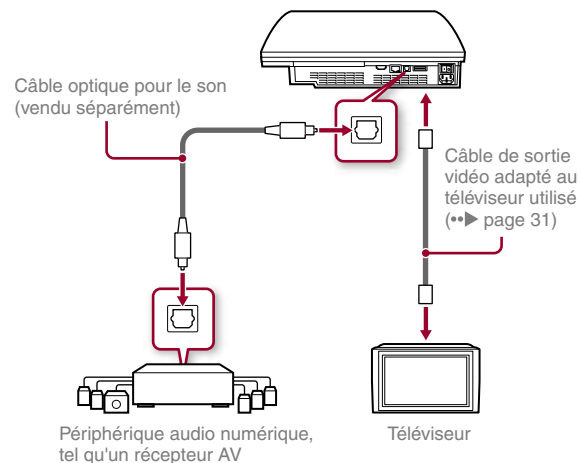

US

FR

ES

### Connexion à l'aide d'un câble HDMI

Le son et la vidéo sont reproduits à partir du câble HDMI. Vous pouvez reproduire l'image du téléviseur par l'intermédiaire d'un périphérique audio.

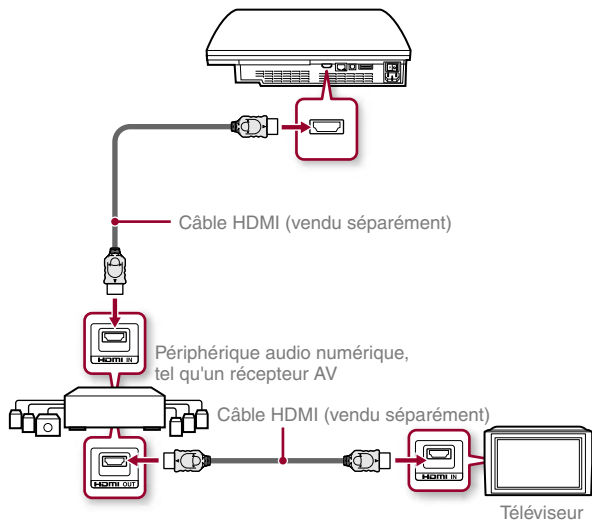

#### Conseils

- Si votre téléviseur n'est pas équipé d'un connecteur d'entrée HDMI, utilisez un câble de sortie vidéo de type adapté au téléviseur (•► page 31) afin de le raccorder directement au système PS3™.
- Si un périphérique connecté à la console PS3™ par un câble HDMI, n'éteignez pas le périphérique tandis que le PS3™ est en marche (l'indicateur d'alimentation est vert). En faisant cela pourrait provoquer des distorsions sonores ou des sons anormaux.

### Etape 3 : Connexion d'un câble Ethernet

A l'aide d'un câble Ethernet, vous pouvez connecter le système à Internet. Pour plus de détails sur les paramètres réseau, consultez la section "Définition des paramètres du réseau" (•► page 46).

#### ⚠ Attention

Le système prend en charge les réseaux 10BASE-T, 100BASE-TX et 1000BASE-T. Ne raccordez pas une ligne téléphonique standard ou d'autres types de cordons ou câbles non compatibles avec le système, car cela pourrait entraîner la formation de chaleur, un incendie ou un dysfonctionnement.

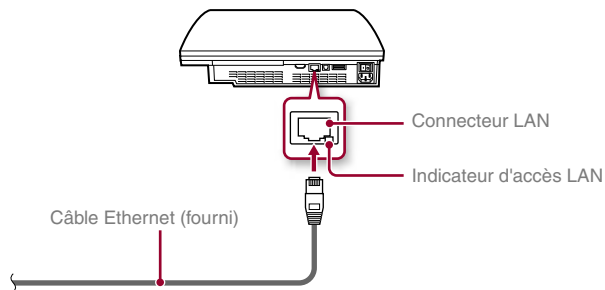

#### Conseil

Vous pouvez vous connecter à Internet sans utiliser de câble Ethernet. Pour plus de détails, consultez la section "Utilisation d'une connexion sans fil" (•► page 47).

**Etape 4 : Connexion du cordon d'alimentation**

Connectez le cordon d'alimentation.

**⚠ Attention**

- Ne branchez pas le cordon d'alimentation du système sur une prise électrique aussi longtemps que vous n'avez pas établi toutes les autres connexions.
- La prise de courant doit être installée près de l'équipement et doit être facile d'accès.

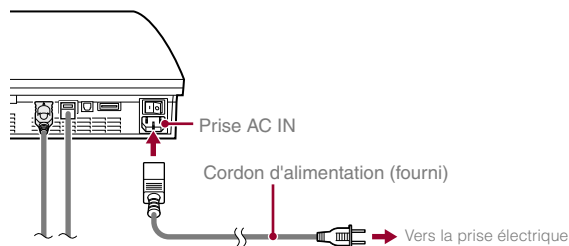
**Etape 5 : Configuration initiale du logiciel du système**

Une fois le système sous tension, procédez à la configuration initiale.

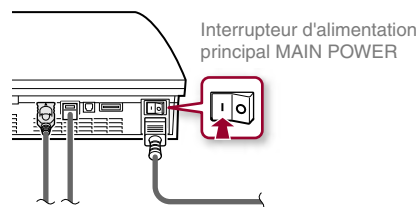
**1 Mettez le téléviseur sous tension.****2 Activez l'interrupteur d'alimentation principal MAIN POWER.**

L'indicateur d'alimentation vire au rouge pour indiquer que le système est passé en mode veille.

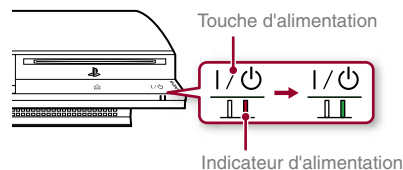
**3 Appuyez sur la touche d'alimentation.**

L'indicateur d'alimentation vire au vert et l'image s'affiche sur l'écran du téléviseur.

US

FR

ES

### 4 Connectez la manette sans fil au système à l'aide d'un câble USB.

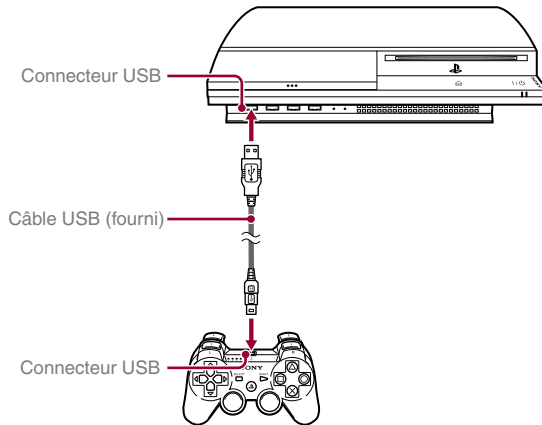

### 5 Appuyez sur la touche PS de la manette.

Le système reconnaît la manette sans fil. Une fois la manette reconnue, l'écran de configuration initiale s'affiche.

### 6 Exécution de la configuration initiale.

Conformez-vous aux instructions affichées pour définir les paramètres langue système, fuseau horaire, date et heure, ainsi que nom d'utilisateur. Une fois la configuration initiale terminée, le menu d'accueil s'affiche sur l'écran du téléviseur.

#### Conseils

- Pour plus de détails sur la saisie de texte, consultez la section "Utilisation du clavier virtuel" (•► page 52).
- Les paramètres saisis pendant la configuration initiale peuvent être modifiés sous "Paramètres" ou "Utilisateurs". Pour plus de détails, reportez-vous au Mode d'emploi en ligne (•► page 50).

#### Réglage des paramètres de sortie vidéo

Selon le connecteur et le type de câble utilisé, il se peut que les paramètres de sortie vidéo doivent être réglés pour afficher la résolution HD sur l'écran du téléviseur (•► page 30).

Accédez à "Paramètres" ➔ "Paramètres affichage" ➔ "Paramètres de sortie vidéo" et conformez-vous aux instructions affichées pour définir les paramètres.

# 03 Opérations de base

## Mise sous et hors tension du système PS3™

### Utilisation de la touche du système



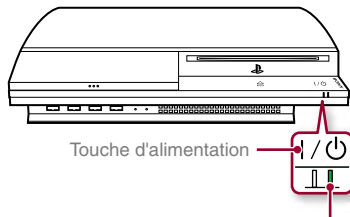

Appuyez sur la touche d'alimentation.



Touche d'alimentation

Indicateur d'alimentation

### Etat de l'indicateur d'alimentation

	<b>Vert</b>	Le système est sous tension
	<b>Vert clignotant</b>	Le système se met hors tension
	<b>Rouge</b>	Le système est hors tension (en mode veille)
	<b>Eteint</b>	L'interrupteur d'alimentation principal MAIN POWER est désactivé

### Mise hors tension du système

Appuyez sur la touche d'alimentation pendant au moins deux secondes.

### Utilisation d'une manette sans fil

Appuyez sur la touche PS.

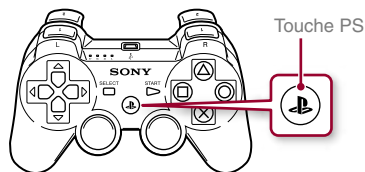

Touche PS

### Mise hors tension du système

Maintenez la touche PS enfoncée pendant au moins deux secondes. Lorsque le message "Eteindre le système." s'affiche, sélectionnez-le, puis appuyez sur la touche .

US

FR

ES

# 04 Opérations de base

## Utilisation de la manette sans fil

### Préparation à l'utilisation

Pour utiliser une manette sans fil, vous devez d'abord enregistrer ou "associer" la manette au système PS3™, puis lui attribuer un numéro.

#### Etape 1 : Associez le système à la manette.

- Lors de la première utilisation
- Lors de l'utilisation avec un autre système PS3™



#### Etape 2 : Attribuez un numéro à la manette.

A chaque mise sous tension du système

### Etape 1 : Associez le système à la manette

Lorsque vous utilisez la manette pour la première fois ou avec un autre système PS3™, vous devez d'abord associer ces périphériques. Si vous mettez le système sous tension et connectez la manette à l'aide d'un câble USB, le processus d'association s'exécute automatiquement.

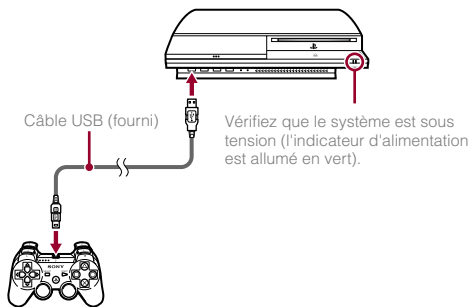

### Etape 2 : Attribuez un numéro à la manette

A chaque démarrage du système, un numéro doit être attribué à la manette.

Appuyez sur la touche PS.

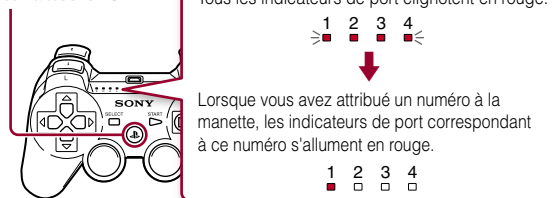

Vous pouvez raccorder jusqu'à 7 manettes simultanément. Le numéro de la manette est indiqué par le chiffre situé au-dessus des indicateurs de port. Pour les numéros 5 à 7, additionnez les chiffres des indicateurs de port allumés.

Exemple : Le numéro 5 est attribué à la manette.

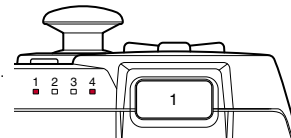

### Conseils

- L'association et l'attribution des numéros de manette ne peuvent s'effectuer que lorsque le système est sous tension (l'indicateur d'alimentation est vert).
- Lorsqu'une manette associée est utilisée avec un autre système PS3™, l'association avec le système d'origine est annulée. Associez à nouveau la manette au système si vous l'avez utilisée avec un autre système.
- Si la manette ou le système est hors tension, les indicateurs de port situés sur la manette s'éteignent et le numéro qui lui est attribué est annulé.

## Utilisation de la manette sans fil

Si vous déconnectez le câble USB, vous pouvez utiliser la manette sans fil. Pour cela, la batterie de la manette doit être chargée.

### Conseil

Le câble USB peut être branché ou débranché alors que la manette et le système sont sous tension.

## Chargement de la manette

Lorsque le système est en marche (l'indicateur d'alimentation est allumé en vert), la batterie se charge en connectant la manette au système avec le câble USB. Les indicateurs de port de la manette clignotent lentement en rouge et le chargement commence.





Lorsque le chargement est terminé, les indicateurs de port cessent de clignoter.

### Conseils

- La manette peut être utilisée pendant la charge.
- Chargez la batterie dans un environnement où la température est comprise entre 10 °C et 30 °C (50 °F et 86 °F). Sinon, il se peut que la charge ne soit pas aussi efficace.
- La batterie possède une durée de vie limitée. L'autonomie de la batterie diminue au fil du temps, suite à son vieillissement et à son utilisation répétée.
- La durée de vie de la batterie varie également en fonction de la méthode de stockage, des conditions d'utilisation, de l'environnement et d'autres facteurs.

## Niveau de charge de la batterie

Si vous maintenez la touche PS enfoncée pendant plusieurs secondes, le niveau de charge de la batterie s'affiche à l'écran.

	La batterie est complètement chargée.
	La batterie a commencé à perdre sa charge.
	Le niveau de charge de la batterie est faible.
	La batterie est déchargée. Les indicateurs de port de la manette clignotent rapidement. Charger la manette.

### Conseil

Selon l'environnement ou les conditions d'utilisation, il est possible que le niveau de charge restant ne s'affiche pas correctement, et l'autonomie de la batterie peut varier.

# 05 Opérations de base

## Lecture de contenu

### Blu-ray Disc (BD)/DVD/CD

#### 1 Insérez le disque.

Une icône s'affiche dans le menu d'accueil.

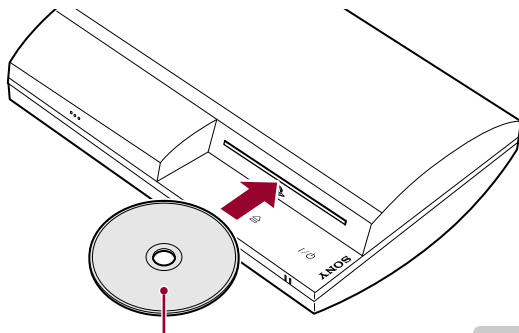

Insérez le disque en orientant la face de l'étiquette vers le haut.

#### 2 Sélectionnez l'icône, puis appuyez sur la touche ⊗.

La lecture commence.

Selon le disque, la liste du contenu lisible peut s'afficher.

### Ejection d'un disque

Arrêtez la lecture, puis appuyez sur la touche d'éjection.

#### Conseil

Pour obtenir des instructions relatives à la fermeture des jeux, consultez la section "Utilisation de jeux" (•► page 43).

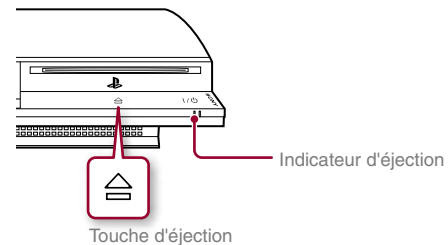

Touche d'éjection

Indicateur d'éjection



## Memory Stick™/SD Memory Card/CompactFlash®

**1 Insérez le support de stockage.**

Une icône s'affiche dans le menu d'accueil.

Ouvrez le couvercle de fente.

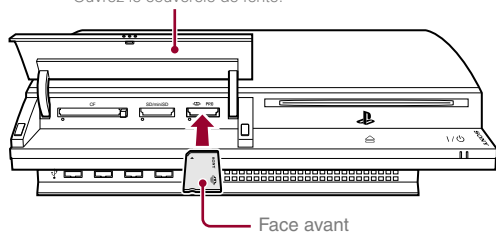

Face avant

Exemple : Lors de l'insertion d'un Memory Stick™

**2 Sélectionnez l'icône, puis appuyez sur la touche (X).**

La liste du contenu lisible s'affiche.

**Conseil**

Si vous utilisez un Memory Stick Duo™/carte miniSD™ avec le système PS3™, vous pouvez insérer le support sans utiliser d'adaptateur.

**Ejection du support**

Vérifiez que l'indicateur d'accès ne clignote pas, puis appuyez sur la touche d'éjection.

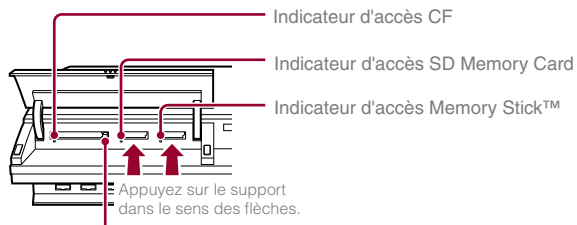

Appuyez sur le support dans le sens des flèches.

Appuyez sur la touche d'éjection CF.

**Avis**

Lorsque l'indicateur d'accès clignote, cela signifie que des données sont en cours d'enregistrement ou de chargement. Lorsque l'indicateur d'accès clignote, ne retirez pas le support de stockage ou ne mettez pas le système hors tension.

US

FR

ES

### Périphériques USB

Vous pouvez connecter des périphériques externes, tels que des périphériques compatibles USB Mass Storage Class à l'aide d'un câble USB. Vous pouvez connecter des périphériques alors que le système est sous tension. Reportez-vous également aux instructions fournies avec le périphérique externe à raccorder.

#### 1 Connectez le périphérique USB.

Une icône s'affiche dans le menu d'accueil.

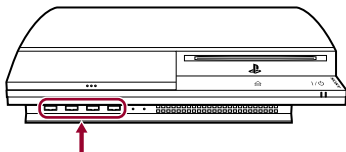

Périphérique externe, tel qu'un appareil photo numérique

#### 2 Sélectionnez l'icône, puis appuyez sur la touche (X).

La liste du contenu lisible s'affiche.

#### Avis

Ne retirez pas les périphériques USB ou ne mettez pas le système hors tension pendant l'enregistrement ou la lecture de données. Cela peut entraîner la perte ou l'altération des données.

### Formats de fichiers lisibles ou affichables

Les formats de fichiers suivants peuvent être lus ou affichés sur ce système : ATRAC, MP3, AAC, JPEG et MPEG-4. Pour obtenir les dernières informations, reportez-vous au Mode d'emploi en ligne (•► page 50).

#### Conseils

- Seuls les fichiers lisibles ou affichables sur le système PS3™ apparaissent dans la colonne de la catégorie compatible (exemple : les données image s'affichent dans la colonne Photo).
- Selon le support de stockage, il se peut que seul un sous-ensemble des dossiers enregistrés sur le support s'affiche. Si vous sélectionnez "Afficher tout" dans le menu d'options, tous les dossiers enregistrés sur le support s'affichent.

#### Avis

Pour plus d'informations sur la sauvegarde des fichiers enregistrés sur le disque dur, reportez-vous au document Sécurité et support technique.

### Lancement/fermeture d'un jeu

#### Lancement d'un jeu

Insérez un disque, sélectionnez l'icône, puis appuyez sur la touche **X**.

#### Fermeture d'un jeu

Pendant le jeu, maintenez la touche de la manette sans fil PS enfoncée pendant au moins 2 secondes. Sélectionnez ensuite "Quitter le jeu" depuis l'écran affiché.

Lorsque vous démarrez ou quittez un logiciel au format PlayStation®2, le numéro de manette associé est annulé. Veuillez suivre les étapes suivantes afin d'associer un numéro à la manette.

- Après le démarrage du jeu : appuyez sur la touche PS lorsque le contenu du logiciel de jeu apparaît à l'écran.
- Après avoir quitté le jeu : appuyez sur la touche PS lorsque le menu principal apparaît à l'écran.

#### Conseil

Pour sauvegarder les données du logiciel au format PlayStation®2/PlayStation®, vous devez créer des memory cards (cartes mémoires) internes (►► page 44).

### Paramètres de la manette

Pendant le jeu, vous pouvez régler les paramètres de la manette. appuyez la touche PS enfoncée pendant au moins 2 secondes. Sélectionnez ensuite un paramètre depuis l'écran affiché.

### Changement au mode analogique

En jouant le logiciel au format PlayStation®2/PlayStation®, vous pouvez changer le mode de la manette. Le changement de mode est compatible avec le logiciel. Avec certains logiciels, le changement de mode n'est pas automatique.

### Changement des numéros de manette

Vous pouvez changer les numéros associés à la manette. Lorsque le port de la manette à utiliser est précisé par le logiciel, changez au numéro compatible avec la manette.\*

\* Il n'est pas possible d'associer le port de manette 2-D à l'aide d'un système PLAYSTATION®3.

#### Conseil

Il est possible de vérifier les numéros de port de manette en cours d'utilisation en maintenant la touche PS enfoncée pendant au moins 2 secondes.

### Données enregistrées pour le logiciel au format PS3™

Les données enregistrées pour le logiciel au format PS3™ sont mémorisées sur le disque dur du système. Les données s'affichent sous "Jeu" → "Utilitaire des données sauvegardées".

## Utilisation de jeux

### Données enregistrées pour le logiciel au format PlayStation®2/PlayStation®

Pour sauvegarder les données du logiciel au format PlayStation®2/PlayStation®, vous devez créer des Memory Cards internes sur le disque dur et les affecter à des fentes.

#### Etape 1 : Création d'une Memory Card interne.

Créez une Memory Card interne sur le disque dur afin qu'elle remplace la carte mémoire (8 Mo) (pour PlayStation®2) ou une carte mémoire.

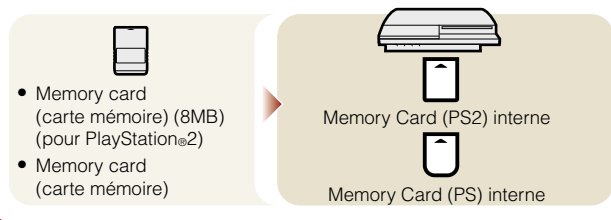

#### Etape 2 : Attribution d'une fente.

Insérez une Memory Card interne dans la fente interne du disque dur plutôt que d'utiliser la fente pour carte mémoire de la console PlayStation®2 ou PlayStation®.

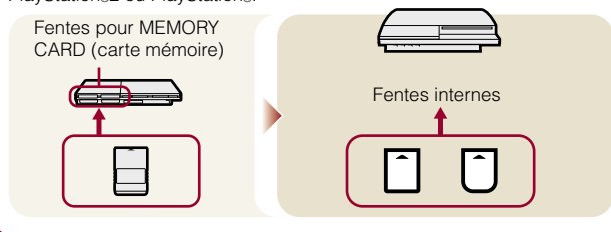

### Etape 1 : Création d'une Memory Card interne

- 1 Sélectionnez "Utilitaire de Memory Card (PS/PS2)" sous "Jeu" dans le menu d'accueil, puis appuyez sur la touche (X).
- 2 Sélectionnez l'icône, "Nouvelle Memory Card interne", puis appuyez sur la touche (X).

Conformez-vous aux instructions affichées pour créer la Memory Card interne.

### Types de Memory Cards internes

Type	Type de données pouvant être enregistrées
Memory Card (PS2) interne	Données enregistrées à partir du logiciel au format PlayStation®2 (les données enregistrées à partir du logiciel au format PlayStation® ne peuvent pas être mémorisées)
Memory Card (PS) interne	Données enregistrées à partir du logiciel au format PlayStation®

### Etape 2 : Attribution d'une fente

- 1 Sélectionnez "Utilitaire de Memory Card (PS/PS2)" sous "Jeu" dans le menu d'accueil, puis appuyez sur la touche (X).
- 2 Sélectionnez la Memory Card interne de votre choix, puis appuyez sur la touche (A).

Attribuez-lui une fente.

**Conseils**

- Selon le logiciel, il se peut que les fentes soient préattribuées. Pour plus de détails, reportez-vous aux instructions qui accompagnent le logiciel.
- Vous pouvez assigner des fentes pendant le jeu. Appuyez sur la touche PS de la manette sans fil pendant au moins 2 secondes, puis sélectionner "Assigner fentes" à partir de l'écran affiché.

### Utilisation des données enregistrées sur la memory card (carte mémoire) (8 Mo) (pour PlayStation®2) ou d'une memory card (carte mémoire)

Pour utiliser les données enregistrées sur une carte mémoire (8Mo) (pour PlayStation®2) ou une carte mémoire, vous devez copier les données sur une Memory Card interne située sur le disque dur. Vous devez utiliser un adaptateur pour memory card (carte mémoire) (vendu séparément) pour copier les données.

- 1 Sélectionnez "Utilitaire de Memory Card (PS/PS2)" sous "Jeu" dans le menu d'accueil, puis appuyez sur la touche (X).**
- 2 Connectez l'adaptateur pour memory card (carte mémoire) au système.**
- 3 Insérez la Memory Card que vous désirez copier dans l'adaptateur.**

L'icône de "Memory Card (PS)" ou "Memory Card (PS2)" s'affiche.

#### 4 Sélectionnez l'icône, puis appuyez sur la touche (X).

Conformez-vous aux instructions affichées pour copier les données.

**Conseils**

- Selon le type, les données enregistrées sur une carte mémoire (8 Mo) (pour PlayStation®2) ou une carte mémoire sont copiées sur une Memory Card interne de la manière indiquée ci-dessous.

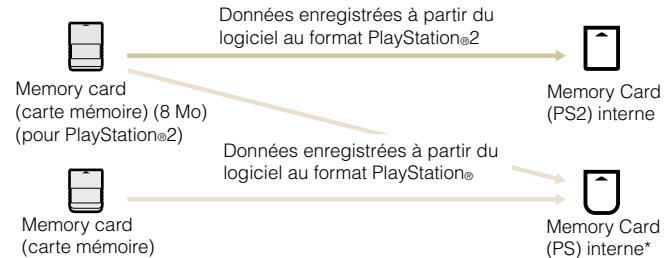

\* Si la quantité de données enregistrées à copier est volumineuse, le système crée automatiquement plusieurs Memory Cards (PS) internes.

- Vous ne pouvez pas copier les données sauvegardées sur le disque dur sur la memory card (carte mémoire) (8 Mo) (pour PlayStation®2) ou sur la memory card (carte mémoire).

US

FR

ES

## Définition des paramètres du réseau

### Utilisation d'une connexion par câble

Les instructions suivantes expliquent comment se connecter à Internet à l'aide d'un câble Ethernet.

### Exemple de configuration réseau câblée

La configuration réseau et la méthode de connexion peuvent varier en fonction de l'appareil utilisé et de l'environnement réseau.

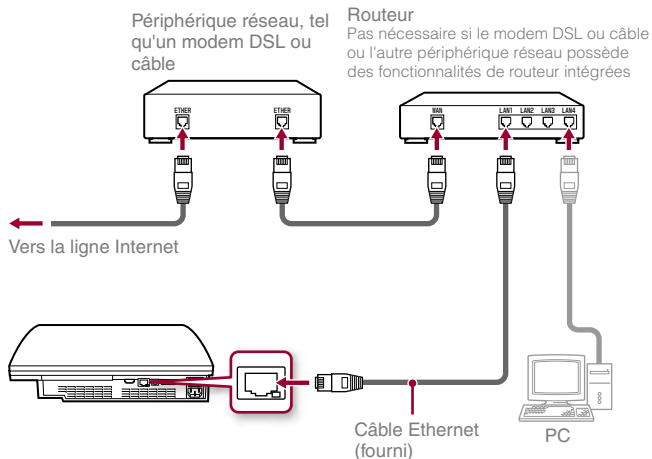

#### Conseil

Un routeur est un périphérique permettant de connecter plusieurs périphériques à une ligne Internet. Un routeur est nécessaire si un PC et le système PS3™ doivent se connecter à Internet simultanément.

### Préparation des éléments nécessaires

Les éléments suivants sont nécessaires pour une connexion câblée à Internet.

- un abonnement à un fournisseur de services Internet
- des périphériques réseau, tels un câble modem ou DSL, et un routeur
- un câble Ethernet (fourni)

#### Conseil

L'utilisateur est responsable des frais des services Internet.

### Configuration de la connexion à Internet

Lors de l'établissement d'une connexion câblée à Internet, il n'est généralement pas nécessaire de modifier les paramètres par défaut. Si vous ne parvenez pas à utiliser les paramètres par défaut pour vous connecter, conformez-vous aux instructions ci-dessous pour réinitialiser les paramètres.

- 1** Sélectionnez "Paramètres réseau" sous "Paramètres" dans le menu d'accueil, puis appuyez sur la touche (X).
- 2** Sélectionnez "Paramètres connexion Internet", puis appuyez sur la touche (X).  
Lorsqu'un message indiquant que la connexion Internet sera interrompue s'affiche, choisissez "Oui", puis appuyez sur la touche (X).
- 3** Sélectionnez "Connexion par câble", puis appuyez sur la touche (X).

## Définition des paramètres du réseau

#### 4 Sélectionnez "Facile" ou "Personnalisé", puis modifiez les paramètres le cas échéant.

Conformez-vous aux instructions affichées pour modifier les paramètres nécessaires.

<b>Facile</b>	Les paramètres de base sont définis automatiquement.
<b>Personnalisé</b>	Vous pouvez saisir manuellement des informations détaillées sur les paramètres. Pour plus d'informations sur les paramètres, reportez-vous aux instructions délivrées par le fournisseur de services Internet ou qui accompagnent le périphérique réseau.

Pour obtenir des informations détaillées sur les paramètres réseau, reportez-vous au Mode d'emploi en ligne (••► page 50).

#### Utilisation d'une connexion sans fil

Les instructions suivantes expliquent comment se connecter à Internet à l'aide d'une connexion sans fil.

#### Exemple de configuration réseau sans fil

La configuration réseau et la méthode de connexion peuvent varier en fonction de l'appareil utilisé et de l'environnement réseau.

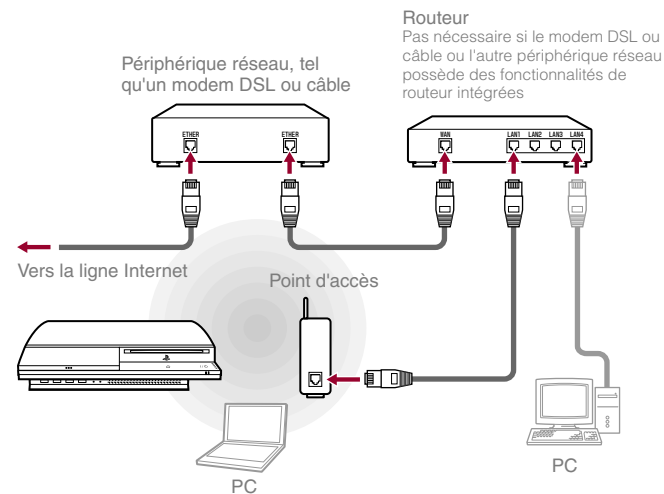

#### Conseil

Un point d'accès est un périphérique permettant de se connecter au réseau sans utiliser de câble physique.

US

FR

ES

## Définition des paramètres du réseau

### Préparation des éléments nécessaires

Les éléments suivants sont nécessaires pour configurer le système en vue de la connexion sans fil à Internet.

- un abonnement à un fournisseur de services Internet
- Des périphériques réseau, tels un câble modem ou DSL, et un routeur
- un point d'accès\*
- les valeurs des paramètres du point d'accès (SSID, clé WEP, clé WPA)

\* Non nécessaire si vous utilisez un routeur doté de la fonctionnalité sans-fil

### Conseils

- Lors de la connexion à Internet via un réseau LAN sans fil, selon les conditions d'usage des appareils du réseau sans fil, des interférences dans les signaux peuvent survenir. Si la vitesse dans le transfert de données sur Internet est ralenti ou si la manette sans fil ne fonctionne pas correctement, veuillez utiliser en câble Ethernet afin d'établir une connexion par câble.
- Selon le point d'accès utilisé, il se peut que vous deviez disposer de l'adresse MAC de votre système lors de la connexion à Internet. Pour déterminer l'adresse MAC du système, accédez à "Paramètres" ➔ "Paramètres système" ➔ "Informations système".
- L'utilisateur est responsable des frais des services Internet.

### Configuration de la connexion à Internet

Lors de la connexion sans fil à Internet, vous devez d'abord définir les paramètres réseau.

Les paramètres réseau peuvent varier en fonction du type de point d'accès et de l'environnement réseau. Les instructions suivantes expliquent la configuration réseau la plus courante.

**1 Sélectionnez "Paramètres réseau" sous "Paramètres" dans le menu d'accueil, puis appuyez sur la touche (X).**

**2 Sélectionnez "Paramètres connexion Internet", puis appuyez sur la touche (X).**

Lorsqu'un message indiquant que la connexion Internet sera interrompue s'affiche, choisissez "Oui", puis appuyez sur la touche (X).

**3 Sélectionnez "San fil", puis appuyez sur la touche (X).**

**4 Sélectionnez "Scan", puis appuyez sur la touche (X).**

Le système recherche les points d'accès proches et les affiche sous forme de liste.

### Conseil

Si vous utilisez un point d'accès prenant en charge la configuration automatique, sélectionnez "Automatique" et conformez-vous aux instructions affichées. Les paramètres nécessaires sont définis automatiquement. Pour plus d'informations sur les points d'accès prenant en charge la configuration automatique, contactez les fabricants des points d'accès.

**5 Sélectionnez le point d'accès que vous souhaitez utiliser, puis appuyez sur la touche (X).**

Un SSID est un code ou un nom attribué au point d'accès. Si vous ne savez pas quel SSID utiliser ou si le SSID ne s'affiche pas, contactez la personne qui a configuré ou qui gère le point d'accès.

**6 Vérifiez le SSID du point d'accès, puis appuyez sur la touche droite.**



## 7 Le cas échéant, sélectionnez les paramètres de sécurité, puis appuyez sur la touche droite.

Les paramètres de sécurité varient selon le point d'accès utilisé. Pour déterminer les paramètres à utiliser, contactez la personne qui a configuré ou qui gère le point d'accès.

## 8 Utilisez la clé de chiffrement, puis appuyez sur la touche droite.

Le champ de la clé de chiffrement affiche un astérisque (\*) pour chaque caractère saisi. Si vous ne connaissez pas la clé, contactez la personne qui a configuré ou qui gère le point d'accès.

## 9 Sélectionnez "Facile" ou "Personnalisé", puis modifiez les paramètres le cas échéant.

Conformez-vous aux instructions affichées pour modifier les paramètres nécessaires.

<b>Facile</b>	Les paramètres de base sont définis automatiquement.
<b>Personnalisé</b>	Vous pouvez saisir manuellement des informations détaillées sur les paramètres. Pour plus d'informations sur les paramètres, reportez-vous aux instructions délivrées par le fournisseur de services Internet ou qui accompagnent le périphérique réseau.

Pour obtenir des informations détaillées sur les paramètres réseau, reportez-vous au Mode d'emploi en ligne (►► page 50).

US

FR

ES

Si les paramètres réseau sont déjà définis, le système PS3™ se connecte automatiquement à Internet, une fois le système mis sous tension. La connexion reste active aussi longtemps que le système est allumé.

### Utilisation du navigateur Internet

#### 1 Sélectionnez "Navigateur Internet" sous "Réseau" dans le menu d'accueil, puis appuyez sur la touche (X).

Le navigateur Internet s'ouvre. Une icône Occupé s'affiche pendant le chargement de la page.

### Opérations de base du navigateur Internet

<b>Touches de navigation</b>	Déplacer le pointeur vers un lien
<b>Joystick droit</b>	Faire défiler dans le sens souhaité
<b>Touche L1</b>	Revenir à la page précédente
<b>Touche (△)</b>	Afficher/masquer le menu

### Affichage du Mode d'emploi

Vous pouvez utiliser le navigateur Internet pour afficher le Mode d'emploi en ligne du système PS3™.

#### Mode d'emploi du système PLAYSTATION®3

<http://manuals.playstation.net/document/>

Le Mode d'emploi contient des instructions d'utilisation détaillées pour le logiciel du système PS3™. Vous pouvez également le consulter à l'aide du navigateur Web de votre PC.

### Compte PLAYSTATION®Network

En créant un compte PLAYSTATION®Network, vous pouvez utiliser le chat sous "Amis" ou utiliser le service réseau en ligne du système PS3™ et autres fonctions. Rendez-vous à "Amis", choisissez "S'inscrire au PLAYSTATION®Network", puis appuyez sur la touche (X). L'écran de création du compte sera affiché.

#### Conseils

- Il faut une connexion Internet pour créer le compte.
- Le contenu du service PLAYSTATION®Network peut varier selon la région.

## Mises à jour du système PS3™

En mettant à jour le logiciel du système PS3™, vous pouvez ajouter des fonctionnalités et/ou des correctifs de sécurité. Mettez fréquemment à jour votre système afin d'utiliser la dernière version du logiciel du système.

Pour obtenir les dernières informations sur les mises à jour, visitez le site Web <http://www.us.playstation.com>.

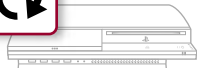

Utilisez les données de mise à jour pour écraser le logiciel existant du système.



Le logiciel du système est mis à jour.

**Avis**

- Pendant une mise à jour, ne mettez pas le système hors tension et ne retirez pas le support. Si une mise à jour est annulée avant d'être terminée, le logiciel système risque d'être endommagé et peut exiger la réparation ou l'échange du système.
- Pendant une mise à jour, la touche d'alimentation du système est inactif.
- Selon le contenu, il se peut que vous ne puissiez pas procéder à la lecture sans effectuer auparavant la mise à jour du logiciel du système.
- Une fois le logiciel du système mis à jour, vous ne pouvez pas revenir à une version antérieure.

**Méthodes de mise à jour**

Vous pouvez procéder à une mise à jour d'une des manières décrites ci-dessous.

**Mise à jour réseau**

Vous pouvez effectuer la mise à jour en téléchargeant les données de mise à jour à partir d'Internet. La dernière mise à jour est automatiquement téléchargée.

Sélectionnez "Paramètres" ➔ "Mise à jour système" ➔ "Mise à jour par Internet".

**Mise à jour à l'aide d'un support de stockage**

Vous pouvez effectuer la mise à jour à l'aide des données de mise à jour enregistrées sur un Memory Stick™ ou sur un autre support. Sélectionnez "Paramètres" ➔ "Mise à jour système" ➔ "Mise à jour par support de stockage".

**Conseil**

Des données de mise à jour peuvent également être contenues dans certains disques de jeux.

**Vérification de la version du logiciel du système**

Vous pouvez vérifier les informations sur la version du système en sélectionnant "Paramètres" ➔ "Paramètres système" ➔ "Informations système". La version actuelle s'affiche dans le champ Logiciel système.

# 10 Clavier

## Utilisation du clavier virtuel

Il est possible d'utiliser le clavier virtuel pour saisir de texte. Les touches qui s'affichent varient selon le mode de saisie et d'autres conditions.

### Saisie de caractères

Le mode de saisie prédictive vous permet de saisir les premières lettres du mot et d'afficher ainsi la liste des mots les plus courants commençant par ces lettres. Vous pouvez ensuite choisir le mot voulu à l'aide des touches de navigation. Lorsque vous avez terminé de saisir du texte, sélectionnez la touche Entrer pour quitter le clavier.

### Types de mode de saisie

Les types de mode de saisie dépendent de la langue système sélectionnée.

#### Conseil

Les langues que vous pouvez utiliser pour la saisie de texte sont les langues système prises en charge. Vous pouvez définir la langue système en accédant à "Paramètres" ➔ "Paramètres système" ➔ "Langue système".

Exemple : Si "Langue système" a la valeur "Français", vous pouvez saisir du texte en français.

### Utilisation d'un clavier USB

Vous pouvez saisir des caractères à l'aide d'un clavier USB disponible (vendu séparément). Pendant l'affichage de l'écran de saisie de texte, si vous appuyez sur une touche du clavier USB connecté, l'écran de saisie de texte vous permettra d'utiliser le clavier USB.

#### Conseil

Le mode de saisie prédictive n'est pas disponible lors de l'utilisation d'un clavier USB.

Utilisation du clavier virtuel



A vertical language selection menu on the right side of the slide. It consists of three stacked rectangular buttons. The top button is light gray and contains the text 'US'. The middle button is dark red and contains the text 'FR'. The bottom button is light gray and contains the text 'ES'. A thin vertical line extends from the top of the menu down to the page number '53' at the bottom right.

# 01 Procedimientos iniciales

## Nombres de los componentes

### Acerca de la documentación del sistema PS3™

La documentación del sistema PS3™ incluye lo siguiente:

- **Seguridad y soporte técnico**

Antes de utilizar el producto, lea detenidamente este documento. Contiene información sobre la seguridad relacionada con el uso del sistema PS3™, resolución de problemas, especificaciones y otra información.

- **Referencia rápida (este documento)**

Este documento contiene información sobre la configuración del sistema PS3™, la preparación para su uso y la realización de operaciones básicas con el hardware.

- **Guía del usuario (<http://manuals.playstation.net/document/>)**

Se puede acceder a este documento en línea a través de Internet. Este documento contiene información detallada relacionada con el uso del software del sistema PS3™.

Compruebe que dispone de los siguientes elementos. Si falta algún elemento, póngase en contacto con el servicio de atención al cliente SCEA a través del número de teléfono 1 -800-345-7669 (EE. UU.).

Sistema PLAYSTATION®3

Mando inalámbrico

Materiales impresos



Cable de alimentación AC

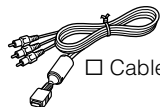

Cable AV



Cable USB



Cable Ethernet

### Parte frontal del sistema

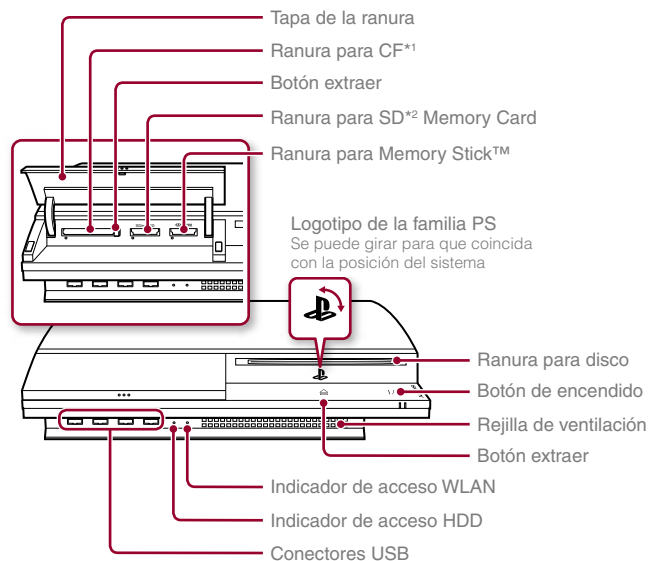

\*1 CompactFlash®

\*2 Secure Digital

### Parte posterior del sistema

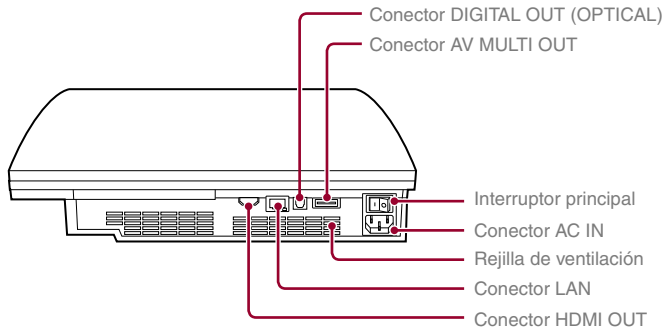

### Mando inalámbrico

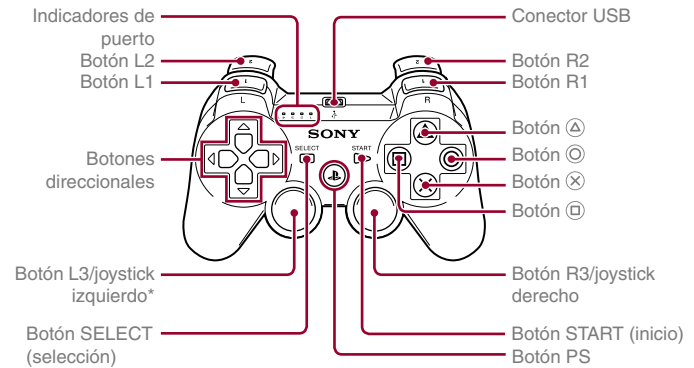

\* Los botones L3 y R3 funcionan cuando se pulsan los joysticks.

### Sugerencia

Para obtener más información acerca del mando inalámbrico, consulte "Uso del mando inalámbrico" (▶▶ página 64).

### Sugerencia

Siga el diagrama cuando instale el sistema en posición vertical.

### Aviso

No coloque el sistema en un área donde haya exceso de polvo o humo de cigarrillos. La acumulación de suciedad o residuos de humo de cigarrillos en los componentes internos (como los lectores ópticos) puede ocasionar fallos en el sistema.

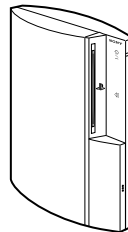

US

FR

ES

## Configuración del sistema PS3™

### Flujo de procedimiento para configurar el sistema

Paso 1: conecte el sistema a un televisor ●▶ Página 56



Paso 2: conecte los dispositivos de sonido digital ●▶ Página 59



Paso 3: conecte el cable Ethernet ●▶ Página 60



Paso 4: conecte el cable de alimentación AC ●▶ Página 61



Paso 5: configuración inicial del software del sistema ●▶ Página 61

### Paso 1: conecte el sistema a un televisor

#### Salida de vídeo del sistema PS3™

El sistema PS3™ puede mostrar dos tipos de resoluciones: HD y SD. Consulte el manual de instrucciones del televisor que está utilizando para comprobar el modo de vídeo compatible.

	HD (Alta definición)			SD (Definición estándar)	
Modo de vídeo *1	1080p	1080i	720p	480p	480i *2
Formato	16:9	16:9	16:9	16:9 4:3	16:9 4:3







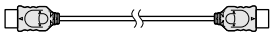

\*1 Este número indica el número de líneas de exploración. Tenga en cuenta que "i" significa "entrelazar" y "p" significa "progresivo". El uso del modo progresivo da como resultado vídeo de alta calidad con parpadeo mínimo.

\*2 Los ajustes de salida de vídeo del sistema se mostrarán como "Estándar (NTSC)".

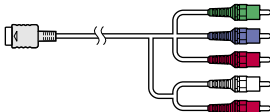

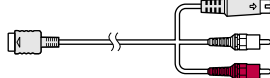
### Tipos de cable de salida de vídeo

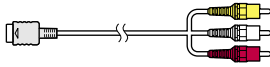
La resolución que se muestra en el televisor varía en función de los conectores de entrada del televisor y el tipo de cable que se esté utilizando. Seleccione un cable que corresponda con el televisor que utiliza.

Tipo de cable	Conector de entrada del televisor	Modos de vídeo compatible *
Cable HDMI (se vende por separado) 	Conector HDMI IN 	1080p / 1080i / 720p / 480p
Cable AV en componentes (se vende por separado) 	Conector VIDEO IN de entrada de vídeo componente 	1080p / 1080i / 720p / 480p / 480i
Cable S VIDEO (se vende por separado) 	Conector S VIDEO IN 	480i
Cable AV (suministrado) 	Conector VIDEO IN (compuesto) 	480i

\* Es posible que algunos modos de vídeo no se reconozcan según el tipo de televisor o el contenido reproducido. Si se conecta un dispositivo no compatible con el estándar HDCP (High-bandwidth Digital Content Protection, Protección de contenido digital de alto ancho de banda) al sistema mediante un cable HDMI, no se podrá emitir vídeo ni audio. Discos de vídeo Blu-ray protegidos por derechos de autor solo pueden enviar señal a 1080p utilizando un cable HDMI conectado a un dispositivo que sea compatible con la norma de Protección de Contenido Digital de banda ancha.

### Métodos de conexión

#### ⚠ Precaución

- No enchufe el cable de alimentación AC del sistema en una toma de corriente eléctrica hasta haber realizado todas las conexiones.
- La toma de corriente debe estar instalada cerca de los aparatos y debe ser fácilmente accesible.

### Conexión a un televisor con un cable HDMI

Conecte el sistema al televisor mediante un cable HDMI (se vende por separado). Un cable HDMI permite emitir vídeo y audio, así como disfrutar de vídeo y audio de calidad digital con un deterioro mínimo de la calidad de imagen.

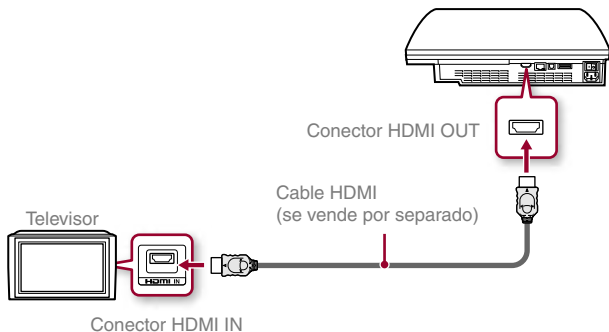

### Conexión con otros tipos de cables

Conecte cables que no sean HDMI al conector AV MULTI OUT del sistema.

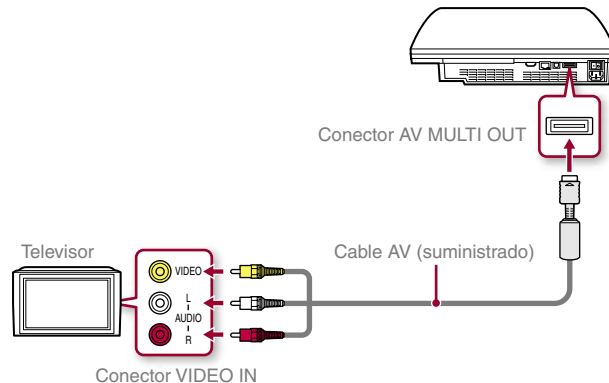

Ejemplo: si utiliza el cable AV suministrado

**Paso 2: conecte los dispositivos de sonido digital**

Es posible conectar dispositivos de audio que admitan la salida de audio digital, como un receptor de AV para fines de entretenimiento doméstico.

**Sugerencia**

Cuando conecte un dispositivo de audio digital al sistema, vaya a "Ajustes" ➔ "Ajustes de sonido" ➔ "Ajustes de salida de audio" y configure los ajustes que sean necesarios para el dispositivo de audio.

**Salida de audio del sistema PS3™**

Los canales admitidos pueden variar en función del conector de salida que se vaya a utilizar.

Conectores de salida del sistema PS3™	Canales que se pueden utilizar para la salida		
	2 canales	5.1 canales	7.1 canales
Conector AV MULTI OUT	○	-	-
Conector DIGITAL OUT (OPTICAL) *1	○	○	-
Conector HDMI OUT	○	○	○ *2 *3

\*1 El audio de un Super Audio CD no se puede emitir desde el conector DIGITAL OUT (OPTICAL). El contenido multicanal de discos Super Audio CD sólo se puede emitir desde el conector HDMI OUT.

\*2 Es necesario un dispositivo compatible con el PCM lineal de 7.1 canales para emitir audio de 7.1 canales desde el conector HDMI OUT.

\*3 Este sistema no admite la emisión desde el formato DTS-HD de 7.1 canales. El audio DTS-HD de 7.1 canales se emite desde 5.1 o un canal inferior.

**Conexión con un cable óptico**

El audio se emitirá a través del cable óptico. La imagen se emitirá por el cable de salida de vídeo.

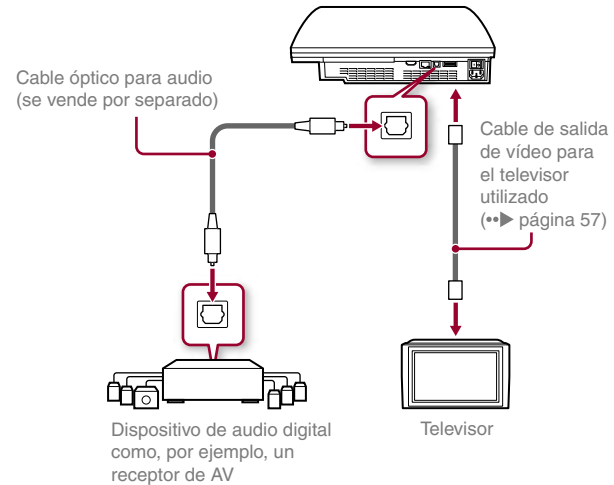

US

FR

ES

### Conexión con un cable HDMI

Tanto el audio como el vídeo se emitirán a través del cable HDMI. La imagen del televisor puede emitirse a través de un dispositivo de audio.

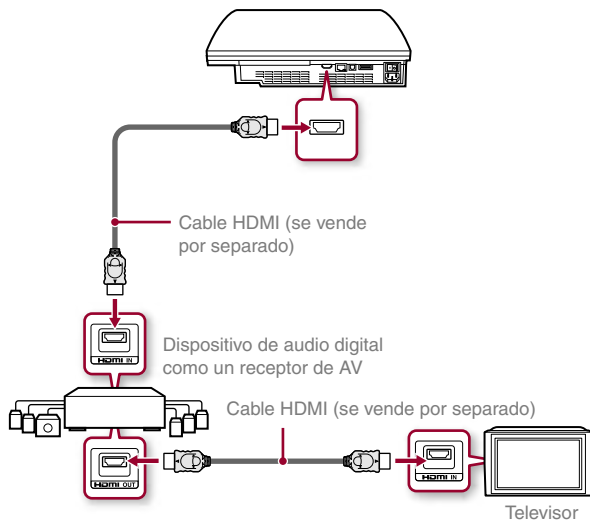

#### Sugerencias

- Si el televisor no está equipado con un conector de entrada HDMI, utilice un tipo de cable de salida de vídeo adecuado para el televisor (•► página 57) para conectarlo al sistema PS3™ directamente.
- Si se conecta un dispositivo al sistema PS3™ mediante un cable HDMI, no apague el dispositivo mientras el sistema PS3™ esté encendido (indicador de encendido iluminado en verde). No encienda ni apague el dispositivo que esté conectado al sistema con el cable HDMI, ya que esto podría causar distorsiones de sonido o producir sonidos anormales.

### Paso 3: conecte el cable Ethernet

Si utiliza el cable Ethernet, podrá conectar el sistema a Internet. Para obtener más información sobre la configuración de la red, consulte "Configuración de los ajustes de red" (•► página 72).

#### ⚠ Precaución

El sistema es compatible con las redes 10BASE-T, 100BASE-TX y 1000BASE-T. No conecte una línea de teléfono estándar ni cables de otro tipo que no sean compatibles con el sistema, ya que podría ocasionar sobrecalentamiento, un incendio o un fallo en el funcionamiento del sistema.

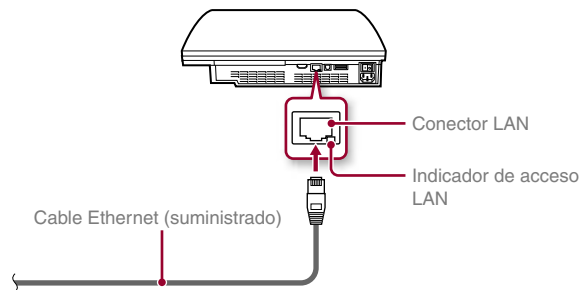

#### Sugerencia

Permite la conexión a Internet sin cable Ethernet. Para obtener más información, consulte "Utilización de una conexión inalámbrica" (•► página 73).

### Paso 4: conecte el cable de alimentación AC

Conecte el cable de alimentación AC.

#### Precaución

- No enchufe el cable de alimentación AC del sistema en una toma de corriente eléctrica hasta haber realizado todas las conexiones.
- La toma de corriente debe estar instalada cerca de los aparatos y debe ser fácilmente accesible.

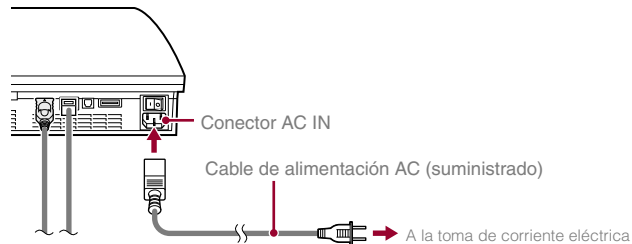

### Paso 5: configuración inicial del software del sistema

Después de encender el sistema, efectúe la configuración inicial.

- 1 Encienda el televisor.**
- 2 Encienda el interruptor principal.**

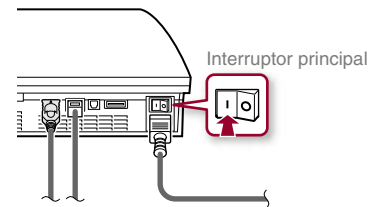

El indicador de encendido se iluminará en rojo intenso para indicar que el sistema ha pasado al modo de espera.

- 3 Pulse el botón de encendido.**

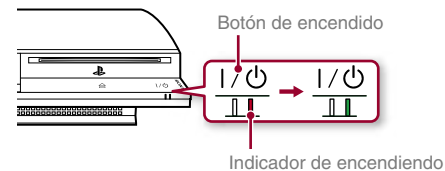

El indicador de encendido se ilumina en verde y la imagen se muestra en la pantalla del televisor.

US

FR

ES

### 4 Conecte el mando inalámbrico al sistema mediante un cable USB.

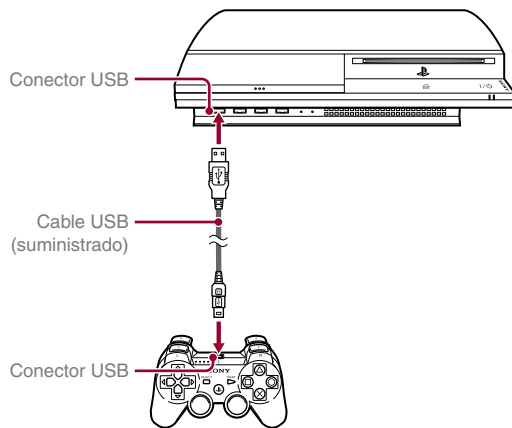

### 5 Pulse el botón PS del mando.

El sistema reconocerá el mando inalámbrico. Una vez reconocido el mando, aparecerá la pantalla de configuración inicial.

### 6 Realice la Configuración inicial.

Siga las instrucciones en pantalla para introducir la configuración del idioma del sistema, zona horaria, fecha y hora y nombre de usuario. Una vez finalizada la configuración inicial, aparecerá el menú principal en la pantalla del televisor.

#### Sugerencias

- Para obtener información acerca de cómo introducir texto, consulte "Utilización del teclado en pantalla" (•▶ página 78).
- La configuración introducida durante la configuración inicial se puede cambiar en "Ajustes" o "Usuarios". Para obtener más información, consulte la guía del usuario en línea (•▶ página 76).

#### Configuración de los ajustes de salida de vídeo

En función del conector y el tipo de cable utilizado, es posible que sea necesario configurar los ajustes de salida de vídeo para visualizar la resolución HD en la pantalla del televisor (•▶ página 56).

Vaya a "Ajustes" ➔ "Ajustes de pantalla" ➔ "Ajustes de salida de vídeo" y siga las instrucciones en pantalla para configurar los ajustes.

# 03

## Operaciones básicas

# Encendido y apagado del sistema PS3™

### Utilización del botón del sistema

Pulse el botón de encendido.

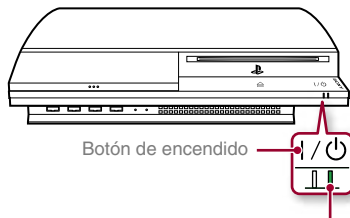

Indicador de encendido

### Estado del indicador de encendido

	<b>Verde intenso</b>	Sistema encendido
	<b>Verde intermitente</b>	El sistema se está apagando
	<b>Rojo intenso</b>	Sistema apagado (en modo de espera)
	<b>Apagado</b>	Interruptor principal apagado

### Apagado del sistema

Pulse el botón de encendido durante dos segundos o más.

### Utilización de un mando inalámbrico

Pulse el botón PS.

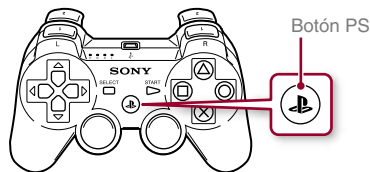

### Apagado del sistema

Mantenga pulsado el botón PS durante dos segundos o más. Cuando se muestre el mensaje "Apague el sistema." en la pantalla, selecciónelo y, a continuación, pulse el botón

US

FR

ES

# 04 Operaciones básicas

## Uso del mando inalámbrico

### Preparación para su utilización

Para utilizar un mando inalámbrico, primero debe registrar o "emparejar" el mando con el sistema PS3™ y asignarle un número.

#### Paso 1: Empareje el sistema y el mando.

- Cuando se utiliza por primera vez
- Cuando se utiliza con un sistema PS3™ diferente



#### Paso 2: Asigne un número de mando.

Cada vez que el sistema se enciende

### Paso 1: empareje el sistema y el mando

Cuando utilice el mando por primera vez o con un sistema PS3™ diferente, primero deberá emparejar los dispositivos. Si enciende el sistema y conecta el mando mediante un cable USB, el emparejamiento finalizará.

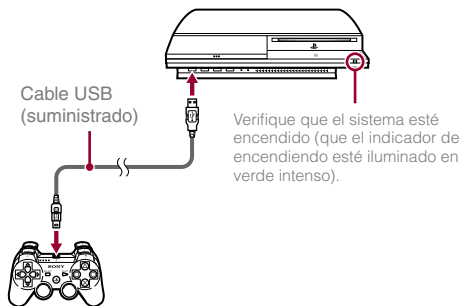

### Paso 2: asigne un número de mando

Cada vez que encienda el sistema, deberá asignar un número al mando.

Pulse el botón PS.

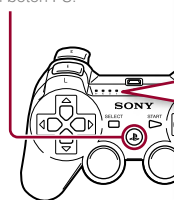

Todos los indicadores de puerto parpadean en rojo.



Cuando se haya asignado un número al mando, los indicadores de puerto del número asignado cambiarán a rojo intenso.

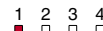

Es posible conectar hasta 7 mandos al mismo tiempo. El número del mando es el que se encuentra en la parte superior de los indicadores del puerto. Para los números del 5 al 7, añada los números de los indicadores encendidos.

Ejemplo: se ha asignado el mando número 5.

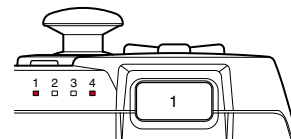

### Sugerencias

- El emparejamiento y la asignación de números del mando se pueden realizar sólo cuando el sistema está encendido (cuando el indicador de encendido está iluminado en verde intenso).
- Cuando se utiliza un mando emparejado con otro sistema PS3™, se elimina el emparejamiento con el sistema original. Empareje el mando con el sistema nuevamente si el mando se ha utilizado con otro sistema.
- Si se apaga el mando o el sistema, los indicadores de puerto situados en el mando se apagarán y se borrará el número asignado.



## Utilización del mando de manera inalámbrica

Si desconecta el cable USB, podrá utilizar el mando de forma inalámbrica. Para ello, la batería del mando debe estar cargada.

### Sugerencia

El cable USB se puede conectar o desconectar con el mando y el sistema encendidos.

## Carga del mando

Con el sistema encendido (indicador de encendido iluminado en verde), conecte el mando al sistema mediante un cable USB. Los indicadores del puerto del mando parpadean en rojo lentamente y comienza la carga.





Cuando la carga se ha completado, los indicadores del puerto de carga parpadean.

### Sugerencias

- El mando se puede utilizar durante la carga.
- Realice la carga en un lugar donde la temperatura ambiente oscile entre 10 °C y 30 °C (50 °F y 86 °F). Es posible que la carga no sea tan efectiva si se realiza en otros entornos.
- La batería tiene una vida útil limitada. La duración de la batería disminuirá gradualmente con el uso y el paso del tiempo.
- La vida útil de la batería también varía en función del método de almacenamiento, el estado de uso, el entorno y otros factores.

## Nivel de carga de la batería

Si mantiene pulsado el botón PS durante más de dos segundos, podrá comprobar el nivel de carga de la batería en la pantalla.

	La batería tiene mucha carga.
	La batería ha empezado a perder su carga.
	El nivel de carga de la batería es bajo.
	La batería no tiene carga. Los indicadores del puerto del mando parpadean rápidamente. Cargue el mando.

### Sugerencia

En función del entorno o de las condiciones de uso, es posible que el nivel de carga restante no se muestre correctamente y que la duración de la batería varíe.

US

FR

ES

# 05 Operaciones básicas

## Reproducción del contenido

### Blu-ray Disc (BD)/DVD/Discos CD

#### 1 Inserte el disco.

Aparece un icono en el menú principal.

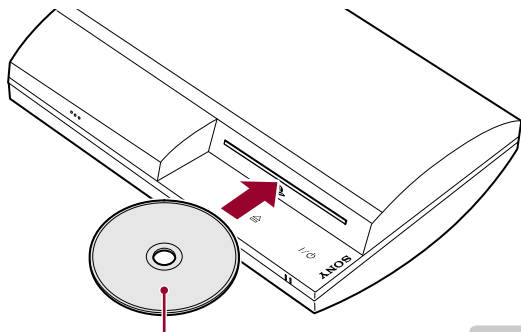

Introduzca el disco con la etiqueta orientada hacia arriba.

#### 2 Seleccione el icono y, a continuación, pulse el botón .

Comienza la reproducción.

En función del disco, es posible que aparezca una lista del contenido que se puede reproducir.

### Expulsión de un disco

Detenga la reproducción y, a continuación, pulse el botón extraer.

#### Sugerencia

Para obtener instrucciones sobre cómo salir de los juegos, consulte "Jugar juegos" (►► página 69).

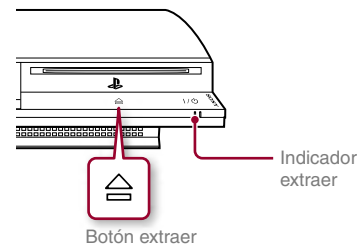

## Memory Stick™/SD Memory Card/CompactFlash®

**1 Inserte el soporte de almacenamiento.**

Aparece un icono en el menú principal.

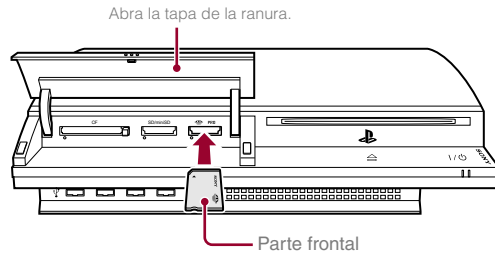

Ejemplo: cuando se inserta un Memory Stick™

**2 Seleccione el icono y, a continuación, pulse el botón ⊗.**

Aparecerá una lista del contenido que se puede reproducir.

**Sugerencia**

Cuando utilice un Memory Stick Duo™/tarjeta miniSD™ con el sistema PS3™, podrá insertar el soporte sin utilizar un adaptador.

**Extracción del soporte**

Compruebe que el indicador de acceso no parpadea y, a continuación, expulse el soporte.

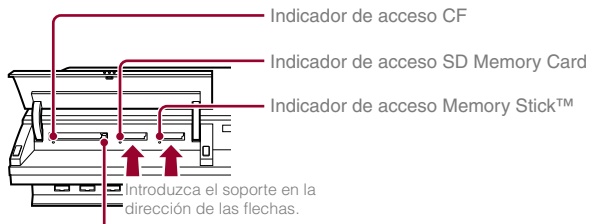

Pulse el botón extraer CF.

**Aviso**

Cuando el indicador de acceso parpadea, significa que se están guardando o cargando los datos. Si el indicador de acceso parpadea, no extraiga el soporte de almacenamiento ni apague el sistema.

US

FR

ES

### Dispositivos USB

Puede conectar dispositivos externos, como, por ejemplo, dispositivos compatibles con la clase de almacenamiento masivo USB mediante un cable USB. Es posible conectar dispositivos con el sistema encendido. Consulte también las instrucciones suministradas con el dispositivo externo que se conectará.

#### 1 Conecte el dispositivo USB.

Aparece un icono en el menú principal.

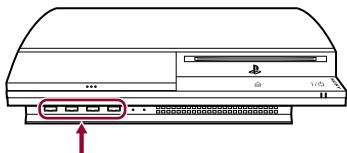

Dispositivo externo como, por ejemplo, una cámara digital

#### 2 Seleccione el icono y, a continuación, pulse el botón (X).

Aparecerá una lista del contenido que se puede reproducir.

#### Aviso

No extraiga los dispositivos USB ni apague el sistema mientras se guardan o se leen datos. Si lo hace, puede que éstos se pierdan o queden dañados.

### Formatos de archivo que se pueden reproducir o visualizar

Entre los formatos de archivo que se pueden reproducir o visualizar en este sistema, se incluyen ATRAC, MP3, AAC, JPEG y MPEG-4. Para obtener información actualizada, consulte la guía del usuario en línea (►► página 76).

#### Sugerencias

- Sólo los archivos que se pueden reproducir o visualizar en el sistema PS3™ aparecen en la columna de la categoría compatible (ejemplo: los datos de imagen aparecen en la categoría Foto).
- En función del soporte de almacenamiento, sólo se puede mostrar un subconjunto de las carpetas que contiene el soporte. Si selecciona "Mostrar todo" en el menú de opciones, se mostrarán todas las carpetas guardadas en el soporte.

#### Aviso

Para obtener más información acerca de copias de seguridad de archivos guardados en el disco duro, consulte el documento de Seguridad y soporte técnico.

# 06 Juego

## Jugar juegos

### Iniciar o salir de un juego

#### Iniciar un juego

Inserte un disco, seleccione el icono, y a continuación, pulse el botón .

#### Salir de un juego

Durante un juego, pulse y mantenga pulsado el botón PS del mando inalámbrico durante al menos 2 segundos. A continuación, seleccione "Salir del juego" en la pantalla que aparece.

Quando se inicia o se sale del software de formato PlayStation®2, se cancela el número de mando asignado. Siga los pasos que aparecen a continuación para asignar un número de mando.

- Tras iniciar un juego: pulse el botón PS cuando aparezca contenido del software del juego en la pantalla.
- Tras salir de un juego: pulse el botón PS cuando aparezca el menú principal en la pantalla.

#### Sugerencia

Para guardar datos de software de formato PlayStation®2/PlayStation® debe crear Memory Cards internas (→ página 70).

### Ajustes del mando

Puede cambiar los ajustes del mando durante un juego. Pulse el botón PS durante al menos 2 segundos y después seleccione una opción de los ajustes en la pantalla que aparece.

### Cambio al modo analógico

Al jugar a software de formato PlayStation®2/PlayStation® debe cambiar el modo del mando. Cambie al modo compatible con el software. En algún software el modo se cambia automáticamente.

### Cambio de los números de mando

Es posible cambiar el número asignado a un mando. Cuando el software especifica el puerto del mando que debe usarse, cambie al número de mando compatible.\*

\* No puede asignar el puerto del mando 2-D usando el sistema PLAYSTATION®3.

#### Sugerencia

Puede comprobar el número de mando asignado actualmente pulsando el botón PS durante al menos 2 segundos.

### Datos guardados del software de formato PS3™

Los datos guardados para el software de formato PS3™ se guardan en el disco duro del sistema. Los datos se muestran en "Juego" → "Herramienta de datos guardados".

US

FR

ES

### Datos guardados del software de formato PlayStation®2/PlayStation®

Para guardar datos de software de formato PlayStation®2/PlayStation®, debe crear tarjetas Memory Card internas en el disco duro y asignarlas a las ranuras.

#### Paso 1: cree una Memory Card interna.

Cree una Memory Card interna en el disco duro en sustitución de la Memory Card (8 MB) (para PlayStation®2) o Memory Card.

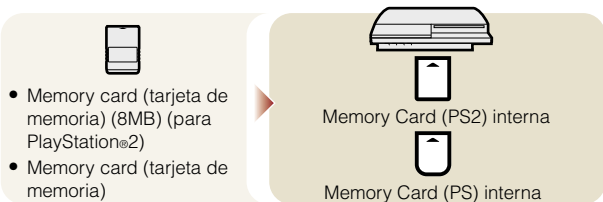

#### Paso 2: asigne una ranura.

Inserte la Memory Card interna en la ranura interna del disco duro en lugar de en la ranura para Memory Card de la consola de PlayStation®2 o PlayStation®.

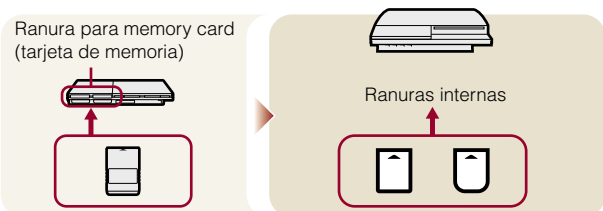

### Paso 1: cree una Memory Card interna

- 1 Seleccione "Herramienta de Memory Card (PS/PS2)" en "Juego" en el menú principal y, a continuación, pulse el botón (X).
- 2 Seleccione "Nueva Memory Card interna" y, a continuación, pulse el botón (X).  
Siga las instrucciones en pantalla para crear la Memory Card interna.

### Tipos de Memory Card internas

Tipo	Tipos de datos que se pueden guardar
Memory Card (PS2) interna	Datos guardados del software de formato PlayStation®2 (los datos guardados del software de formato PlayStation® no se pueden guardar).
Memory Card (PS) interna	Datos guardados del software de formato PlayStation®

### Paso 2: asigne una ranura

- 1 Seleccione "Herramienta de Memory Card (PS/PS2)" en "Juego" en el menú principal y, a continuación, pulse el botón (X).
- 2 Seleccione la Memory Card interna que desea utilizar y, a continuación, pulse el botón (A).  
Asigne una ranura.

**Sugerencias**

- En función del software, es posible que las ranuras estén asignadas previamente. Para obtener más información, consulte las instrucciones suministradas con el software.
- Puede asignar ranuras durante un juego. Pulse el botón PS del mando inalámbrico durante al menos 2 segundos y después seleccione "Asignar ranuras" en la pantalla que aparece.

**Utilización de datos guardados en una memory card (tarjeta de memoria) (8MB) (para PlayStation®2) o una memory card (tarjeta de memoria)**

Para utilizar los datos guardados en una Memory Card (8 MB) (para PlayStation®2) o una Memory Card, debe copiar los datos en una Memory Card interna en el disco duro. Debe utilizar un adaptador para memory card (tarjeta de memoria) (se vende por separado) para copiar los datos.

- 1 Seleccione "Herramienta de Memory Card (PS/PS2)" en "Juego" en el menú principal y, a continuación, pulse el botón ⊗.**
- 2 Conecte el adaptador para Memory Card (tarjeta de memoria) al sistema.**
- 3 Inserte la Memory Card (tarjeta de memoria) que desea copiar en el adaptador.**

Se muestra el icono para "Memory Card (PS)" o "Memory Card (PS2)".

**4 Seleccione el icono y, pulse el botón ⊗.**

Siga las instrucciones en pantalla para copiar los datos.

**Sugerencias**

- Según el tipo de datos, éstos se guardan en una Memory Card (8 MB) (para PlayStation®2) o una Memory Card y se copiarán en la Memory Card interna como se muestra a continuación.

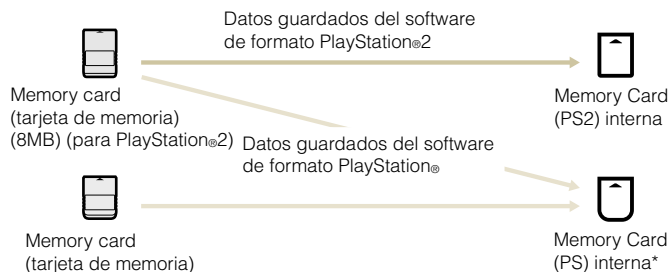

- \* Si la cantidad de datos guardados que se copiará es demasiado grande, el sistema creará automáticamente varias Memory Card (PS) internas.
- No puede copiar datos guardados en el disco duro a una tarjeta de memoria (8MB) (para PlayStation®2) o a una tarjeta de memoria.

# 07 Red

## Configuración de los ajustes de red

### Utilización de una conexión alámbrica

Las siguientes instrucciones explican cómo conectarse a Internet mediante un cable Ethernet.

### Ejemplo de la configuración de una red alámbrica

La configuración de la red y el método de conexión pueden variar en función del equipo que utilice y del entorno de la red.

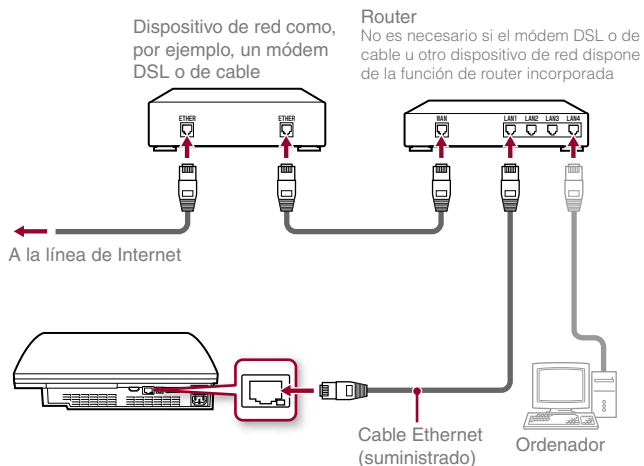

### Sugerencia

Un router es un dispositivo que permite la conexión de varios dispositivos a una línea de Internet. Es necesario disponer de un router si desea conectar un ordenador y el sistema PS3™ a Internet al mismo tiempo.

### Preparación de los elementos necesarios

Se requieren los siguientes elementos para realizar la conexión alámbrica a Internet.

- Suscripción a un proveedor de servicios de Internet (ISP)
- Dispositivos de red como, por ejemplo, un módem DSL, un cable módem y un router
- Cable Ethernet (suministrado)

### Sugerencia

Los usuarios son los responsables del pago de los servicios de Internet.

### Configuración de la conexión a Internet

Cuando se establece una conexión alámbrica a Internet, generalmente no es necesario configurar ningún ajuste predeterminado. Si no puede utilizar los ajustes predeterminados para conectarse, siga las instrucciones facilitadas a continuación para restablecerlos.

- 1 Seleccione "Ajustes de red" en "Ajustes" en el menú principal y, a continuación, pulse el botón **X**.
- 2 Seleccione "Ajustes de conexión a Internet" y, a continuación, pulse el botón **X**.  
Cuando aparezca un mensaje que diga que la conexión a Internet se terminará, seleccione "Sí", y luego presione el botón **X**.
- 3 Seleccione "Por cable" y, a continuación, pulse el botón **X**.



## Configuración de los ajustes de red

#### 4 Seleccione "Fáciles" o "Personalizados" y configure los ajustes según sea necesario.

Siga las instrucciones en pantalla para configurar los ajustes necesarios.

<b>Fáciles</b>	Los ajustes básicos se establecen automáticamente.
<b>Personalizados</b>	Puede introducir información detallada sobre los ajustes. Para obtener más información sobre los ajustes, consulte las instrucciones suministradas por el proveedor de servicios de Internet o con el dispositivo de red.

Para obtener información detallada sobre los ajustes de red, consulte la guía del usuario en línea (••► página 76).

#### Utilización de una conexión inalámbrica

Las siguientes instrucciones explican cómo conectarse a Internet mediante una conexión inalámbrica.

#### Ejemplo de la configuración de una red inalámbrica

La configuración de la red y el método de conexión pueden variar en función del equipo que utilice y del entorno de la red.

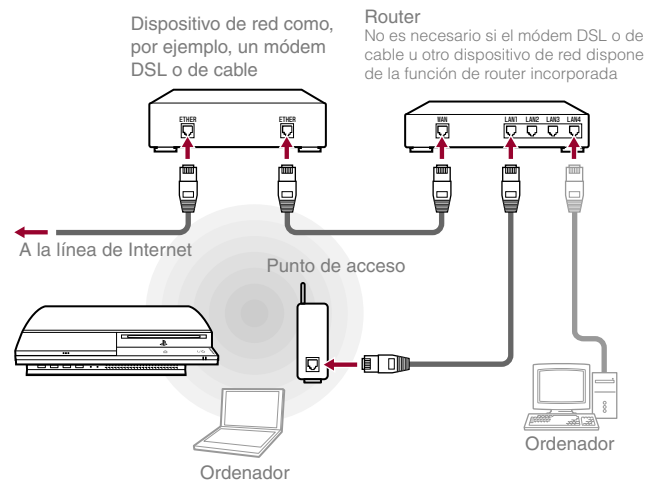

#### Sugerencia

Un punto de acceso es un dispositivo que permite la conexión a red sin necesidad de utilizar un cable físico.

US

FR

ES

## Configuración de los ajustes de red

### Preparación de los elementos necesarios

Los elementos siguientes son necesarios para configurar el sistema para que se conecte de forma inalámbrica a Internet.

- Suscripción a un proveedor de servicios de Internet (ISP)
- Dispositivos de red como, por ejemplo, un módem DSL, un cable módem y un router
- Un punto de acceso\*
- Información sobre los ajustes para el punto de acceso (SSID, clave WEP, clave WPA)

\* No es necesario si se usa un router inalámbrico con función inalámbrica incorporada

### Sugerencias

- Al conectarse a Internet a través de una WLAN, en función de las condiciones de uso de los dispositivos de la red inalámbrica, pueden producirse interferencias en la señal. Si se experimenta una velocidad de transferencia de datos de Internet reducida, o si el mando inalámbrico no funciona adecuadamente, utilice un cable Ethernet para establecer una conexión cableada.
- En función del punto de acceso que utilice, es posible que deba utilizar la dirección MAC de su sistema cuando se conecte a Internet. Podrá encontrar la dirección MAC para el sistema si va a "Ajustes" ➔ "Ajustes del sistema" ➔ "Información del sistema".
- Los usuarios son los responsables del pago de los servicios de Internet.

### Configuración de la conexión a Internet

Cuando se conecte a Internet de forma inalámbrica, primero debe realizar los ajustes de red.

Los ajustes de red pueden variar en función del tipo de punto de acceso y del entorno de la red. Las siguientes instrucciones explican la configuración de red más frecuente.

**1 Seleccione "Ajustes de red" en "Ajustes" en el menú principal y, a continuación, pulse el botón (X).**

**2 Seleccione "Ajustes de conexión a Internet" y, a continuación, pulse el botón (X).**

Cuando aparezca un mensaje que diga que la conexión a Internet se terminará, seleccione "Sí", y luego presione el botón (X).

**3 Seleccione "Inalámbrico" y, a continuación, pulse el botón (X).**

**4 Seleccione "Escanear" y, a continuación, pulse el botón (X).**

El sistema buscará los puntos de acceso dentro de un rango y los mostrará en una lista.

### Sugerencia

Cuando utilice un punto de acceso que admita una configuración automática, seleccione "Automático" y siga las instrucciones en pantalla. Los ajustes necesarios se completarán automáticamente. Para obtener más información sobre los puntos de acceso que admiten una configuración automática, póngase en contacto con los fabricantes del punto de acceso.

**5 Seleccione el punto de acceso que desee utilizar y, a continuación, pulse el botón (X).**

SSID es un código o nombre que se asigna al punto de acceso. Si desconoce el SSID que debe utilizar o éste no aparece, póngase en contacto con la persona que configura o mantiene el punto de acceso.

**6 Confirme el SSID para el punto de acceso y, a continuación, pulse el botón derecho.**

**7 Seleccione los ajustes de seguridad según sea necesario y, a continuación, pulse el botón derecho.**

Los ajustes de seguridad varían en función del punto de acceso que se utilice. Para determinar los ajustes, póngase en contacto con la persona que configura o mantiene el punto de acceso.

**8 Introduzca la clave de cifrado y, a continuación, pulse el botón hacia la derecha.**

El campo de la clave de cifrado mostrará un asterisco (\*) por cada carácter que introduzca. Si no conoce la clave, póngase en contacto con la persona que configura o mantiene el punto de acceso.

**9 Seleccione "Fáciles" o "Personalizados" y configure los ajustes según sea necesario.**

Siga las instrucciones en pantalla para configurar los ajustes necesarios.

<b>Fáciles</b>	Los ajustes básicos se establecen automáticamente.
<b>Personalizados</b>	Puede introducir información detallada sobre los ajustes. Para obtener más información sobre los ajustes, consulte las instrucciones suministradas por el proveedor de servicios de Internet o con el dispositivo de red.

Para obtener información detallada sobre los ajustes de red, consulte la guía del usuario en línea (•► página 76).

US

FR

ES

Si los ajustes de la red ya están completados, el sistema PS3™ se conectará automáticamente a Internet cuando se encienda el sistema. La conexión permanecerá activa siempre que el sistema esté encendido.

### Utilización del navegador de Internet

#### 1 Seleccione "Navegador de Internet" en "Red" en el menú principal y, a continuación, pulse el botón (X).

Se abre el navegador de Internet. Aparece un icono de ocupado mientras se carga la página.

### Operaciones básicas del navegador de Internet

<b>Botones direccionales</b>	Mueven el cursor a un vínculo
<b>Joystick derecho</b>	Permiten desplazarse en la dirección que desee
<b>Botón L1</b>	Permite volver a la página anterior
<b>Botón (Δ)</b>	Permite alternar entre la opciones de mostrar u ocultar el menú

### Visualización de la guía del usuario

Puede utilizar el navegador de Internet para ver la guía del usuario en línea del sistema PS3™.

#### Guía del usuario del sistema PLAYSTATION®3

<http://manuals.playstation.net/document/>

La guía del usuario contiene instrucciones de uso detalladas para el software del sistema PS3™. La guía también se puede ver mediante el navegador Web del ordenador.

### Crear una cuenta PLAYSTATION®Network

Al crear una cuenta PLAYSTATION®Network, podrá chatear sobre "Amigos" o utilizar el servicio de red online del sistema PS3™ y otras funciones. Vaya a "Amigos", seleccione "Suscribirse a PLAYSTATION®Network", y luego presione el botón (X). Se mostrará la pantalla para crear una cuenta.

#### Sugerencias

- Para crear una cuenta es necesaria una conexión a Internet.
- El contenido del servicio de PLAYSTATION®Network puede variar en función de la región.

# Actualizaciones del sistema PS3™

Mediante la actualización del software del sistema PS3™, puede añadir funciones o revisiones de seguridad. Actualice su sistema periódicamente para utilizar la versión más reciente del software del sistema.

Para obtener información actualizada sobre las actualizaciones, visite la página Web <http://www.us.playstation.com>.



Utilice los datos de actualización para sobrescribir el software existente del sistema.

El software del sistema está actualizado.

## Avisos

- Durante una actualización, no desactive el sistema ni extraiga el soporte. Si se cancela una actualización antes de completarse, el software del sistema puede resultar dañado y se puede precisar una reparación o intercambio del sistema.
- Durante una actualización, el botón de encendido de la parte frontal del sistema está inactivo.
- En función del contenido, es posible que no pueda jugar sin primero actualizar el software del sistema.
- Después de actualizar el software del sistema, no es posible volver a una versión anterior.

## Métodos de actualización

Puede llevar a cabo una actualización de cualquiera de las formas descritas a continuación.

### Actualización de la red

Puede realizar la actualización mediante la descarga de los datos de actualización de Internet. Las actualizaciones más recientes se descargan automáticamente.

Seleccione "Ajustes" ➔ "Actualización del sistema" ➔ "Actualizar mediante Internet".

### Actualización mediante soporte de almacenamiento

Puede realizar una actualización mediante los datos de actualización guardados en un Memory Stick™ u otro soporte.

Seleccione "Ajustes" ➔ "Actualización del sistema" ➔ "Actualizar mediante un soporte de almacenamiento".

#### Sugerencia

Algunos discos de juego también pueden contener datos de actualización.

### Comprobación de la versión del software del sistema

Puede comprobar la información de la versión del sistema mediante la selección de "Ajustes" ➔ "Ajustes del sistema" ➔ "Información del sistema". La versión actual se muestra en el campo Software del sistema.

## Utilización del teclado en pantalla

Puede utilizar el teclado en pantalla para ingresar el texto. Las teclas que se muestran varían en función del modo de entrada y otras condiciones.

### Introducción de caracteres

El modo intuitivo permite introducir las primera letras de una palabra para que aparezca una lista de palabras frecuentes que comiencen con esas letras. A continuación, mediante los botones direccionales podrá seleccionar la palabra deseada. Una vez introducido el texto, seleccione la tecla Aceptar para salir del teclado.

### Tipos de modo de entrada

Los tipos de modo de entrada dependen del idioma del sistema seleccionado.

#### Sugerencia

Los idiomas que puede utilizar para la introducción de texto son los idiomas compatibles con el sistema. Puede configurar el idioma del sistema en "Ajustes" ➔ "Ajustes del sistema" ➔ "Idioma del sistema".



Ejemplo: si "Idioma del sistema" está configurado en "Français", podrá introducir texto en francés.

### Utilización de un teclado USB

Es posible introducir caracteres mediante un teclado USB (se vende por separado). Si pulsa alguna tecla del teclado USB (una vez conectado) mientras se visualiza la pantalla de introducción de texto, ésta le permitirá utilizar el teclado USB.

#### Sugerencia

No es posible utilizar el modo intuitivo con un teclado USB.

, "PlayStation" and "PLAYSTATION" are registered trademarks of Sony Computer Entertainment Inc. Also, "PS3" is a trademark of the same company. "SONY" and  are registered trademarks of Sony Corporation. Also, "Memory Stick", "Memory Stick Duo",  and "ATRAC" are registered trademarks or trademarks of the same company.

"Blu-ray Disc" and  are trademarks.

The DVD logo is a trademark.



HDMI, the HDMI logo and High-Definition Multimedia Interface are trademarks or registered trademarks of HDMI Licensing, LLC.

SD Logo is a trademark.

Sony Computer Entertainment Inc. is an authorized licensee of the CompactFlash® and CF[logo]™ trademarks.

All other trademarks are the properties of their respective owners.

, "PlayStation" et "PLAYSTATION" sont des marques déposées de Sony Computer Entertainment Inc. "PS3" est également une marque commerciale de la même société.

"SONY" et  sont des marques déposées de Sony Corporation. "Memory Stick", "Memory Stick Duo",  et "ATRAC" sont également des marques déposées ou des marques de la même société.

"Blu-ray Disc" et  sont des marques commerciales.



Le logo DVD est une marque commerciale.

HDMI, le logo HDMI et High-Definition Multimedia Interface sont des marques commerciales ou des marques déposées de HDMI Licensing, LLC.

Le logo SD est une marque commerciale.

Sony Computer Entertainment Inc. est un détenteur agréé des marques commerciales CompactFlash® et CF[logo]™.

Toutes les autres marques commerciales sont la propriété des détenteurs respectifs.

, "PlayStation" y "PLAYSTATION" son marcas comerciales registradas de Sony Computer Entertainment Inc. Asimismo, "PS3" es también una marca comercial de dicha compañía. "SONY" y  son marcas comerciales registradas de Sony Corporation. "Memory Stick", "Memory Stick Duo",  y "ATRAC" también son marcas comerciales registradas o marcas comerciales de dicha compañía.

"Blu-ray Disc" y  son marcas comerciales.

El logotipo de DVD es una marca comercial.

HDMI, el logotipo de HDMI y High-Definition Multimedia Interface son marcas comerciales o marcas comerciales registradas de HDMI Licensing, LLC.

El logotipo SD es una marca comercial.

Sony Computer Entertainment Inc. es un licenciario autorizado de las marcas comerciales CompactFlash® y CF[logo]™.

Todas las demás marcas comerciales pertenecen a sus respectivos propietarios.



Images shown in this document may vary from the images on your PS3™ system, depending on the system software version in use.

Les images illustrant le présent document peuvent être différentes de celles de votre système PS3™, selon la version du logiciel du système utilisée.

Las imágenes que aparecen en este documento pueden variar con respecto a las imágenes de su sistema PS3™ en función de la versión de software del sistema que utilice.



SONY



COMPUTER  
ENTERTAINMENT ®

[www.us.playstation.com](http://www.us.playstation.com)